

Schlüter® - BEKOTEC-THERM

Beeld-prijslijst BT 24

Nederland – België · Geldig vanaf 1 januari 2024



2024



Alle voordelen van onze vloerverwarming...

Energiezuinig
Thermisch isolerend
Geluidsreducerend
Betrouwbaar
Tijdbesparend
Warmen en koelen
Belastbaar
Comfortabel
Allergievriendelijk
Kostenbesparend
Creëert een aangenaam woonklimaat
Makkelijk
Waterdicht



... in één oogopslag

Inhoud	Pagina
Schlüter-BEKOTEC-THERM	4
Energie besparen	5
Aangename ruimtes	6
Voordelen van Schlüter-BEKOTEC-THERM	8
Onze ondersteuning	9
Schlüter-BEKOTEC-THERM – systeemopbouw	10
Zo regelt u een behaaglijke temperatuur	12
Schlüter-BEKOTEC-THERM-FRS/-RTB	14
Schlüter-BEKOTEC-THERM – systeemoplossingen	16
Schlüter-BEKOTEC systeem P/PF	18
Aansluitpakket voor BEKOTEC-EN-P/-PF	20
Schlüter-BEKOTEC systeem F	22
Aansluitpakket voor BEKOTEC-EN-F	24
Renovatieset voor BEKOTEC-EN-F	25
Schlüter-BEKOTEC systeem FTS	26
Aansluitpakket voor BEKOTEC-EN-FTS	28
Schlüter-BEKOTEC systeem FK	30
Aansluitpakket voor BEKOTEC-EN-FK	32
Renovatieset voor BEKOTEC-EN-FK	33
Toebehoren	34
Andere systeemcomponenten	52
Berekeningshulp	56
Schlüter-BEKOTEC-THERM – op internet	57
Legenda	58
Algemene bedrijfsvoorwaarden	59





Schlüter[®]-BEKOTEC-THERM

De klimaatregelende tegelvloer

Schlüter-BEKOTEC-THERM is de innovatieve oplossing voor het realiseren van verwarmde en/of gekoelde vloeren. Onze bekledingsconstructietechniek bestaat uit slechts een paar eenvoudige componenten die gewoonlijk met een traditionele dekvloer worden gebruikt. Onze jarenlang beproefde noppenplaten zorgen voor een snelle verwerking zonder dure, speciale bouwchemicaliën. Dat betekent dat keramische bekledingen gewoonlijk al kunnen worden gelegd de dag nadat de dekvloer is aangebracht.

De innovatieve opbouw zorgt ervoor dat de spanningen van de dekvloer modulair tussen de noppen worden afgebouwd. Het voordeel voor u: GEEN veldbegrenzingsvoegen in de dekvloer, GEEN vervorming, zeer korte wachttijden. Er zijn hiervoor noch versterkte dekvloeren, noch snelhardende gietvloeren nodig, maar alleen onze systeemcomponenten en een dekvloer met een kwaliteit van CT/CA-C25-F4.

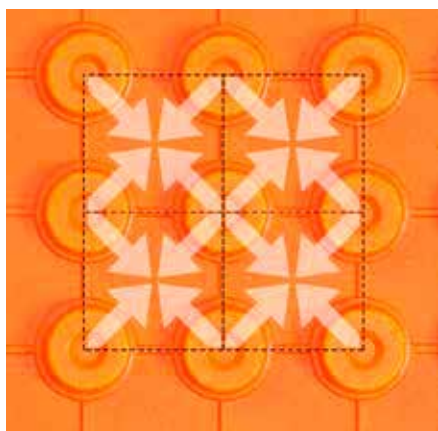

De innovatieve opbouw zorgt ervoor dat de spanningen van de dekvloer modulair tussen de noppen worden afgebouwd. Het voordeel voor u: GEEN veldbegrenzingsvoegen in de dekvloer, GEEN vervorming, zeer korte wachttijden.

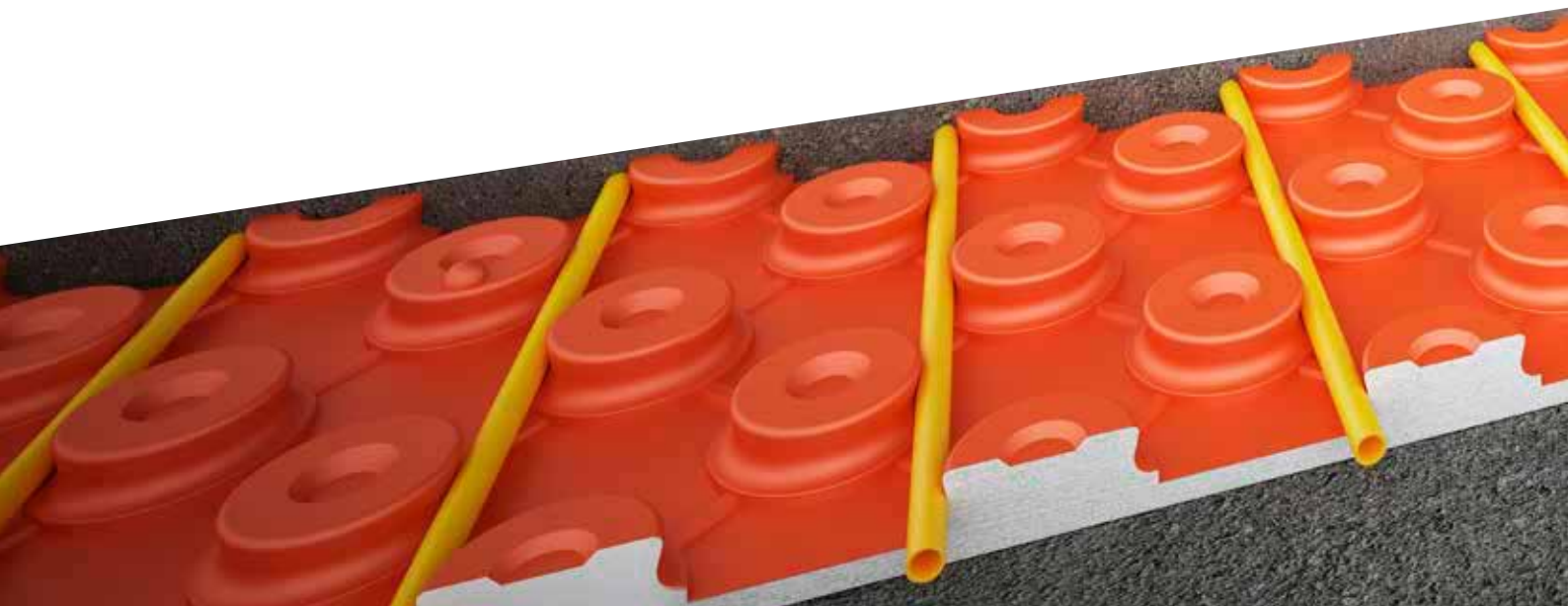

Energie besparen

Wetenschappelijk bewezen

Vloerconstructies met Schlüter-BEKOTEC-THERM zijn dankzij hun geringe opbouwhoogte ideaal voor verwarmen en koelen. Vanwege de dunne dekvloermassa kan het systeem overdag snel op temperatuurveranderingen reageren en 's nachts de kamertemperatuur efficiënt en energiebesparend laten dalen.

Een wetenschappelijke praktijktest van het Institut für Technische Gebäudeausrüstung uit Dresden heeft aangetoond: met Schlüter-BEKOTEC-THERM kunt u tot 9,5% energie besparen in vergelijking met klassieke vloerverwarmingssystemen.

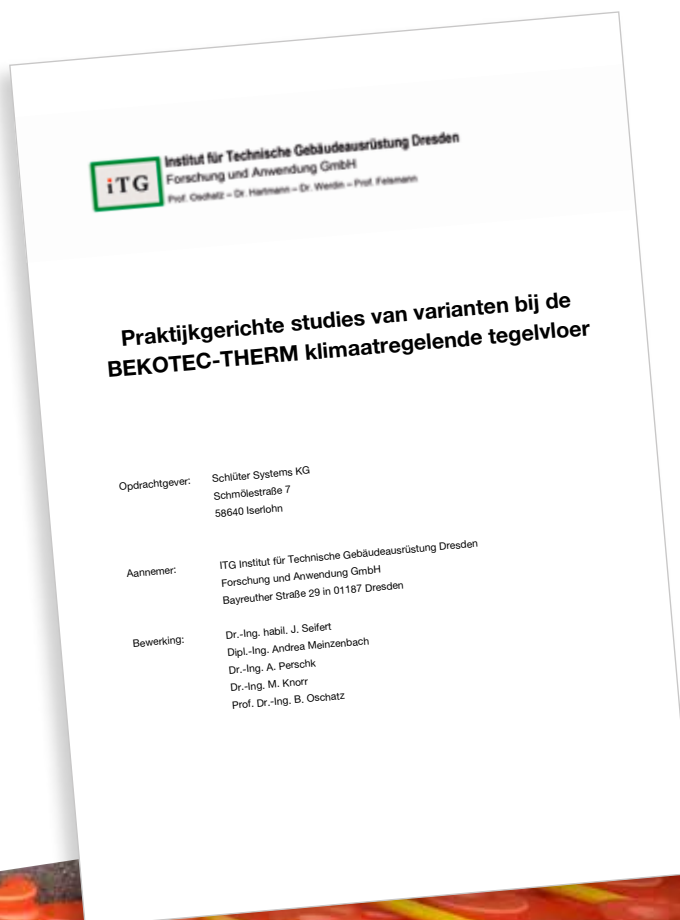

LEES MEER OP:

BEKOTEC-THERM.NL



Aangename ruimtes

Verwarmt in koude ...

Schlüter-BEKOTEC-THERM is een dunlagig systeem. En omdat er slechts een dunne dek-
vloerlaag moet worden opgewarmd, heeft het systeem ook maar een lage aanvoertemperatuur
nodig.

Het systeem is daarom bijzonder geschikt in combinatie met regenererende energiebron-
nen, zoals bijv. warmtepompen. Dit spaart grondstoffen, het milieu – en uiteindelijk ook uw
portemonnee.

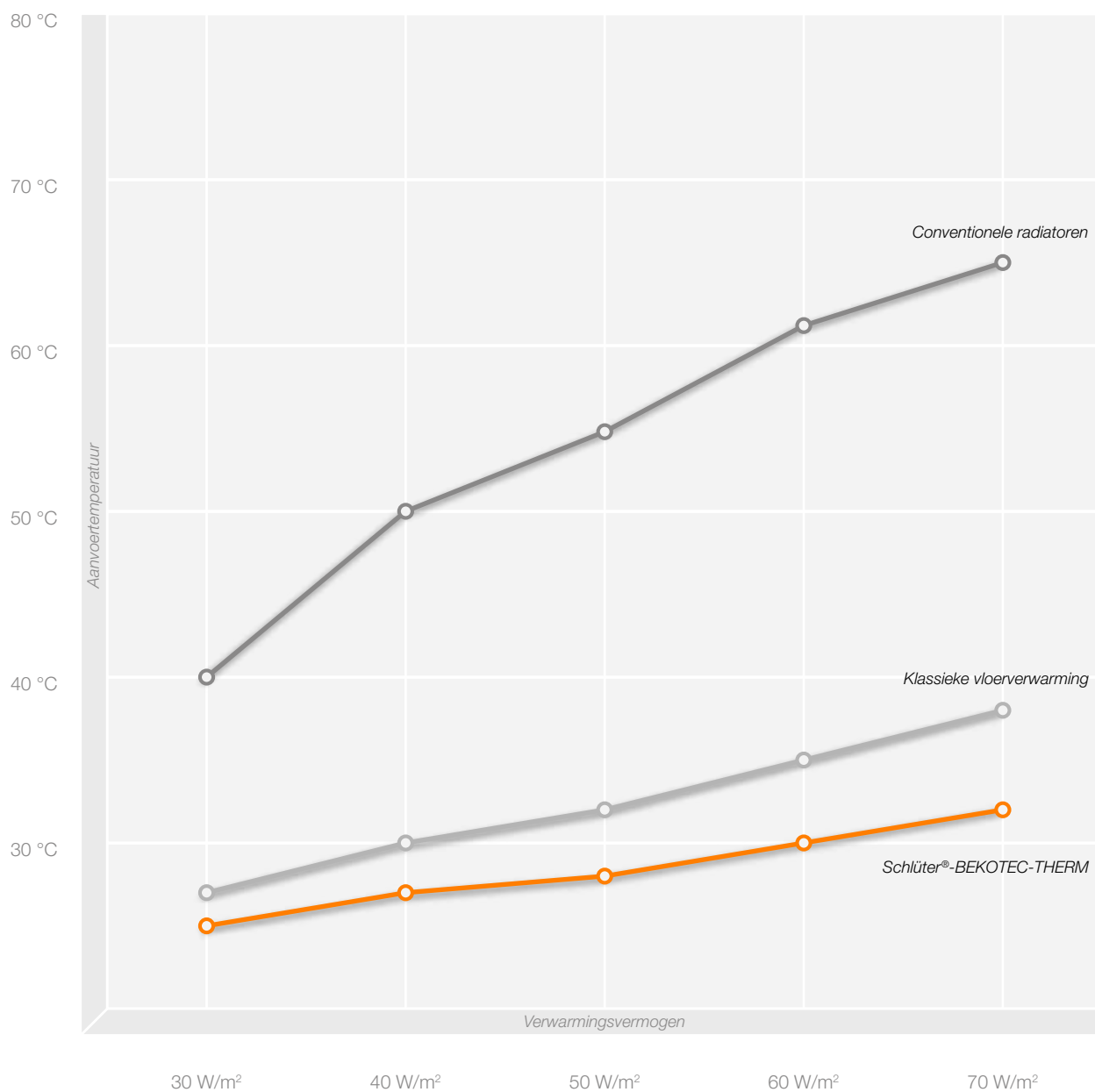
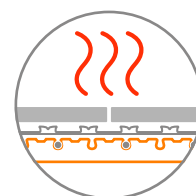

... en koelt in warme tijden

U hebt een warmtepomp die ook kan koelen? Met BEKOTEC-THERM kunt u uw huis dankzij een aangepaste aanvoertemperatuur efficiënt passief laten koelen – zonder een dure air-conditioning of aanvullende techniek. Uw huis blijft daardoor aangenaam koel, ook bij hoge buitentemperaturen.

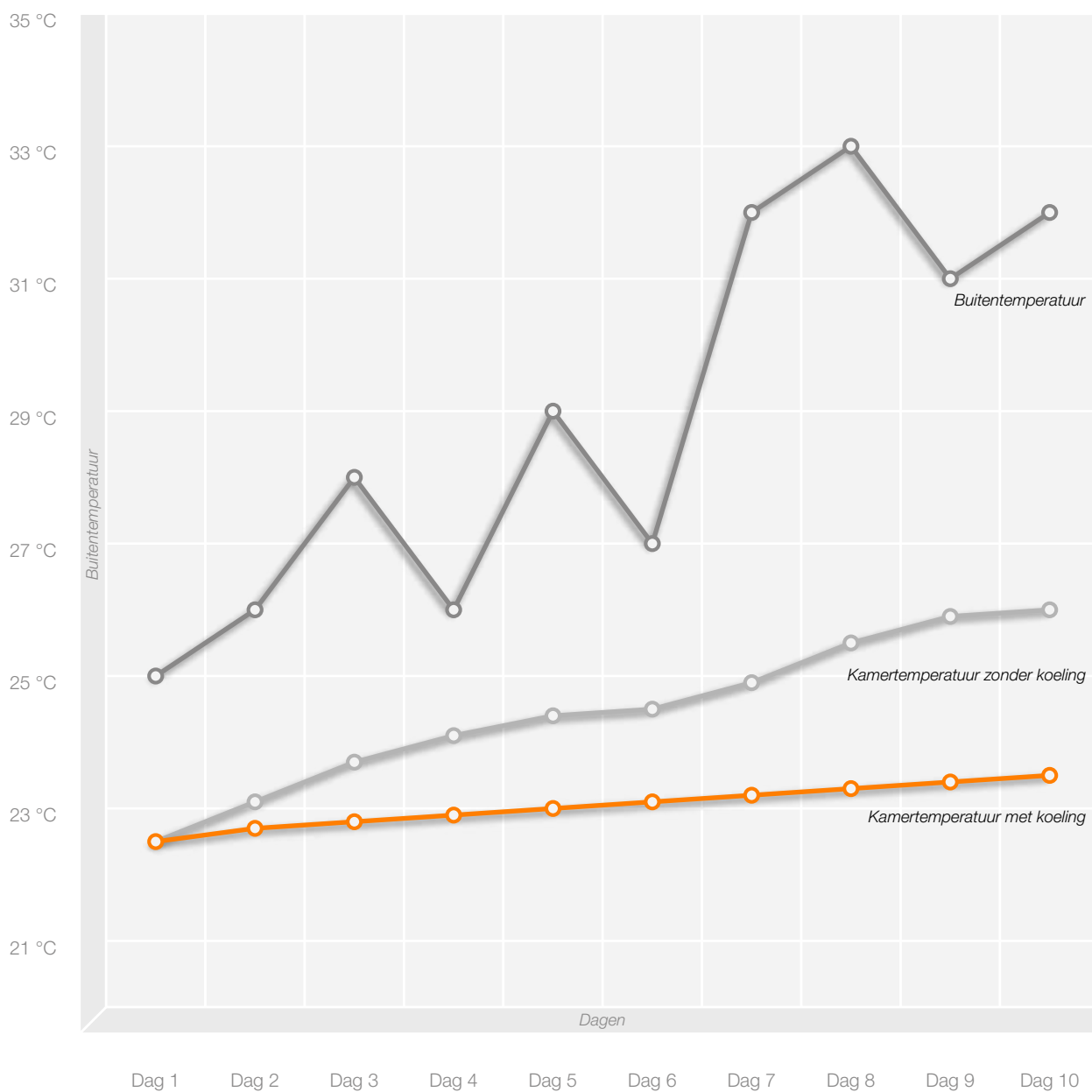
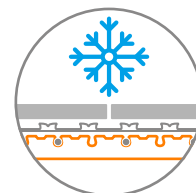

De grafieken geven geen exacte waarden aan, maar dienen slechts als verduidelijking.



Voordelen van Schlüter®-BEKOTEC-THERM

U zult blij verrast zijn



Makkelijk

Er zijn noch ingewikkelde componenten, noch dure bouwchemicaliën nodig om Schlüter-BEKOTEC-THERM te plaatsen. Een eenvoudige techniek die zich al tientallen jaren heeft bewezen... meer is er niet nodig. 7 dagen nadat de keramische bekleding is gelegd, kunt u de dekvloer gaan opwarmen. Afhankelijk van de aanvoertemperatuur duurt de opwarmingsfase slechts 2–3 dagen (u begint bij 25 °C en verhoogt de temperatuur dagelijks met maximaal 5 °C tot de aanvoertemperatuur is bereikt).



Betrouwbaar

U wenst keramische tegels? Mooi! Want met BEKOTEC-THERM blijft uw keramische bekleding barstvrij – en dat vanaf een tegelgrootte van 5 x 5 cm, zonder verdere formaatbeperkingen. De populaire grote formaten kunnen zonder problemen worden geplaatst en blijven schadevrij. Nog een voordeel: BEKOTEC-THERM vertoont nagenoeg geen vervormingen/schotelvorming en gescheurde voegen langs de plinten behoren tot het verleden.



Snel

Als er een traditionele cementdekvloer met een keramische bekleding wordt gelegd, hoeft het restvochtgehalte niet te worden gemeten of bereikt. Zodra de dekvloer begaanbaar is, kunt u de tegels leggen. En dat zonder ingewikkelde, dure en speciale bouwchemicaliën. Uw klant kan 28 dagen eerder in zijn nieuwe huis. Dat spaart tijd en geld.



Ongecompliceerd

Bij het BEKOTEC-THERM-systeem zijn geen uitzettingsvoegen of insnijdingen in de dekvloer nodig (met uitzondering van constructievoegen enz.). De volgens de geldende voorschriften vereiste veldbegrenzingsvoegen in de vloerbekleding kunnen dus onafhankelijk van de dekvloer worden gepositioneerd. Daardoor kunt u storende scheidingsvoegen in het tegelbeeld weglaten en het eindresultaat spreekt voor zich.



Duurzaam

Dankzij de geringe opbouwhoogte kan het BEKOTEC-THERM-systeem met zeer lage aanvoertemperaturen functioneren. Daardoor is het bij uitstek geschikt voor de combinatie met duurzame moderne warmtepompen. Een ander voordeel is: omdat er een dunnere dekvloer nodig is, wordt er ook minder grondstof zoals zand en cement gebruikt, waardoor de ecologische voetafdruk duidelijk wordt verkleind.



Garantie

Schlüter-Systems KG biedt bij de toepassing van de BEKOTEC-THERM-vloerbekledingsconstructie een specifieke uitgebreide projectgarantie. Deze omvat voldoende draagvermogen en de uitsluiting van barstvorming in bekledingsmateriaal van keramiek, natuursteen of kunststeen. Voorwaarde is de uitvoering van het BEKOTEC-THERM-systeem met inachtneming van de desbetreffende productdatabladen en richtlijnen van Schlüter-Systems KG.

Heeft u vragen? Ons team helpt u graag verder!

E-mail: benelux@schluter.de of tel.: +32 14 44 30 80

Onze ondersteuning

Wij helpen u graag verder

Technisch advies

Indien u vragen heeft over de constructieopbouw en de verwarmings- en regeltechniek, staan onze gekwalificeerde medewerkers van de technische verkoopafdeling ter beschikking met vakkundig advies. Zij werken voor bouwplannen vakoverschrijdende concepten en oplossingsvoorstellen uit.

Schlüter-BEKOTEC-THERM is gecontroleerd en vrijgegeven voor het gebruik met verschillende tegellijm (ABP), lichtgewicht dekvloeren en gebonden dekvloeren. Afhankelijk van het bouwproject zijn specifieke afspraken en aanvullende tests mogelijk.

Warmteverliesberekening

Om de optimale, specifieke warmteafgifteprestatie van de klimaatregelende tegelvloer BEKOTEC-THERM te verzekeren, gebruiken wij een software-systeem om aan de hand van de beschikbare gegevens en tekeningen het verwarmingsvermogen voor het gebouw en de verschillende vertrekken nauwkeurig te bepalen.

Aanbestedingsdocumenten

Overeenkomstig het technisch ontwerp van BEKOTEC-THERM als vloerverwarming kunnen wij aangepaste aanbestedingsdocumenten ter beschikking stellen.

Advies ter plaatse

Heeft u speciale wensen of vragen, maak dan een afspraak met één van onze technisch adviseurs. Hij komt bij u ter plaatse een oplossing voorstellen – en niet enkel voor BEKOTEC-THERM.

Training door Schlüter-Systems

Voor verwerkers, vakbedrijven en verkopers bieden wij specifieke BEKOTEC-THERM opleidingen aan. Indien u hiervoor interesse hebt, laat het ons dan weten!



Schlüter®-BEKOTEC-THERM

Overzicht van de systeemopbouw



Systeemcomponenten

Voorbeeld voor alle BEKOTEC-systemen

- 1. Schlüter®-BEKOTEC-EN**
Dekvloernoppenplaat voor opname van Schlüter-verwarmingsbuizen
- 2. Schlüter®-BEKOTEC-BRS**
Dekvloerrandstrook
- 3. Schlüter®-BEKOTEC-THERM-HR**
Verwarmingsbuis
- 4. Schlüter®-BEKOTEC-THERM-HV**
Roestvaststalen meergroeps-verdeelunit met aansluittoebehoren
- 5. Schlüter®-BEKOTEC-THERM-VS**
Verdelerkast
- 6. Schlüter®-BEKOTEC-THERM-ER**
Kamersensor
- 7. Schlüter®-BEKOTEC-THERM-EAHB**
Regelklep
- 8. Schlüter®-BEKOTEC-THERM-EBC**
Basismodule "Control" met aansluitmodule
- 9. Schlüter®-BEKOTEC-THERM-EET**
Timer (optioneel)
- 10. Schlüter®-DITRA**
Contactafdichting, ontkoppeling, dampdrukniervelling, warmteverdeling

Anderen systeemcomponenten vindt u op pagina 52.



Zo regelt u een behaaglijke temperatuur

Flexibele regeltechniek in drie stappen



1.1 Kamersensor, radiogestuurd

OF



1.2 Kamersensor, kabel



2.1 Basismodule "Control"



2.2 Timer

1

1.1

ER/WL – Kamersensor, radiogestuurd

Kamersensor voor radiogestuurde temperatuurregeling. Het apparaat zendt de actuele kamertemperatuur en de ingestelde waarde via radiosignalen naar de aansluitmodule EAR/WL.

1.2

ER – Kamersensor, kabel

Kamersensor voor de bekabelde temperatuurregeling. Het apparaat zendt de actuele kamertemperatuur en de ingestelde waarde naar de aansluitmodule EAR.

2

2.1

EBC – Basismodule "Control"

Basiseenheid voor de werking van de kamerregeling. Op de basismodule "Control" worden zowel de radiogestuurde als de bekabelde aansluitmodules voor kamersensoren aangesloten. Dat maakt ook gemengde installaties en uitbreidingen achteraf eenvoudig. Via de desbetreffende aansluitmodule verzorgt de basismodule de bekabelde kamersensoren met 5 V-laagspanning en stuurt de regelkleppen aan met 230 V-wisselstroom.

2.2

EET – Timer

De optionele timer EET is bedoeld voor de tijdgestuurde temperatuurverlaging. Om ze handmatig te programmeren, wordt de timer tijdelijk eraf genomen en na de programmering weer op de basismodule "Control" aangesloten. Tijdens de periodes van de temperatuurverlaging wordt de ingestelde waarde met 4 °C verlaagd. Door de snelle regelbaarheid van de klimaatregelende tegelvoer BEKOTEC-THERM voldoet de timer aan de eisen volgens het energiebesparingsbeleid (EnEV) van snel regelbare systemen.



2.3 Aansluitmodule, radiogestuurd



3.1 Regelkleppen EAHB



OF



2.4 Aansluitmodule, kabel



OF



3.2 Regelkleppen ESA

2.3

EAR/WL – Aansluitmodule, radiogestuurd

Module voor de aansluiting van 2 of 6 ER/WL radiogestuurde kamersensoren. De aansluitmodules kunnen heel eenvoudig door een steekverbinding worden gecombineerd. Op deze manier kunnen het aantal te regelen kamers/verwarmingsgroepen en de toe te wijzen regelkleppen moeiteloos worden aangepast en uitgebreid. Per kanaal van de aansluitmodule kunnen 4 regelkleppen worden toegewezen. Ook een combinatie met de bekabelde aansluitmodules EAR is mogelijk.

2.4

EAR – Aansluitmodule, kabel

Module voor de aansluiting van 2 of 6 bekabelde ER kamersensoren. De aansluitmodules kunnen heel eenvoudig door een steekverbinding worden gecombineerd. Op deze manier kunnen het aantal te regelen kamers/verwarmingsgroepen en de toe te wijzen regelkleppen moeiteloos worden aangepast en uitgebreid. Per kanaal van de aansluitmodule kunnen 4 regelkleppen worden toegewezen. Een combinatie met de radiogestuurde aansluitmodules EAR/WL is mogelijk.

3

3.1

EAHB – Regelkleppen

De EAHB-regelkleppen voor een intelligente adaptieve hydraulische afstelling maken, afhankelijk van de aanvoer- en retourtemperatuur van de verwarmingsgroep, een optimale energie-efficiëntie mogelijk.

3.2

ESA – Regelkleppen

De ESA-regelkleppen regelen op klassieke wijze het debiet van de verschillende terugstroomkleppen van de meergroeps-verdeelunit afhankelijk van de temperatuurregeling. De hydraulische afstelling wordt statisch uitgevoerd op de verdeelunit.



Schlüter®-BEKOTEC-THERM-FRS

De optimale aanvoertemperatuur voor uw woning

U wilt meerdere kamers of een hele woning renoveren en daar vloerverwarming inbouwen?
En dat zonder het hele verwarmingssysteem te moeten ombouwen?

Dan is Schlüter-BEKOTEC-THERM-FRS de oplossing voor u. Met dit systeem kan BEKOTEC-THERM op een conventioneel verwarmingssysteem worden aangesloten, zonder dat de installatietechniek moet worden veranderd.

Ons warmtemeter-regelstation verlaagt de aanvoertemperatuur voor BEKOTEC-THERM en zorgt er met de ingebouwde hoog-efficiëntiepomp voor dat alle verwarmingsgroepen optimaal worden verzorgd, zonder dat de bestaande verwarmingsinstallatie wordt overbelast. In combinatie met onze meergroeps-verdeelunits en verdelerkasten is dit de optimale oplossing voor renovaties in bestaande gebouwen.

Gewoon makkelijk!

Dankzij ons intelligente Schlüter-BEKOTEC-THERM-FRS systeem kan nagenoeg overal vloerverwarming worden ingebouwd.

Wij helpen u
graag bij de
planning van
uw project!

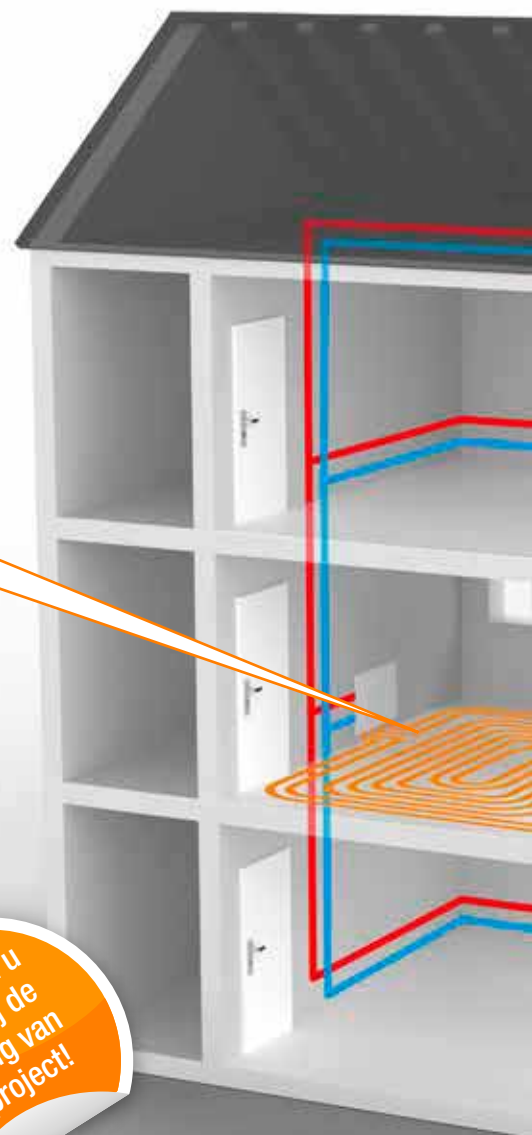

Schlüter®-BEKOTEC-THERM-RTB

Perfect geschikt voor afzonderlijke kamers

U wenst bepaalde kamers te renoveren en in deze kamers, die tot nu toe met radiatoren werden verwarmd, van het comfort van vloerverwarming te genieten? Dan is onze retourtemperatuurbegrenzer Schlüter-BEKOTEC-THERM-RTB voor u ontwikkeld. Hij beperkt de hoge aanvoertemperaturen van de bestaande verwarmingsinstallatie zodanig dat deze voor BEKOTEC-THERM geschikt zijn.

In bestaande gebouwen met een hoge verwarmingsbehoefte creëert u met een retourtemperatuurbegrenzer in combinatie met de aanwezige radiatoren een comfortabele vloerverwarming. In bestaande gebouwen met een gemiddelde tot lage verwarmingsbehoefte sluit u met de retourtemperatuurbegrenzer in combinatie met een kamertemperatuurregeling een onafhankelijke vloerverwarming aan – radiatoren zijn dan niet meer nodig.



Goede combinatie!

Onze vloerverwarming is eenvoudig te combineren met de bestaande verwarmingsinstallatie.

Alles geregeld!

Schlüter-BEKOTEC-THERM-RTB reduceert automatisch en zonder aanvullende hulpenergie (stroom) de retourtemperatuur van uw nieuwe vloerverwarming.

Afzonderlijk toepasbaar!

Breng achteraf uw nieuwe vloerverwarming aan – ook in afzonderlijke kamers.



Schlüter®-BEKOTEC-THERM

Nieuwbouw of renovatie:
voor elke situatie de juiste systeemoplossing

Ook als set
ver verkrijgbaar

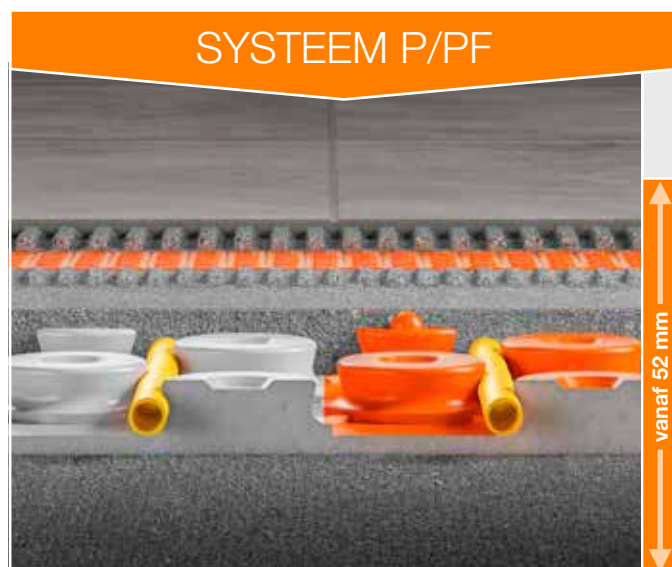

De isolerende

Schlüter®-BEKOTEC-EN-P/-PF

Met geïntegreerde isolatie (DEO 033) voor toepassingen waar bepaalde eisen aan thermische isolatie worden gesteld (bijv. op vloerisolatieplaten).

- ✓ Opbouwhoogtes: 52–69 mm (excl. DITRA-ontkoppelingsmat)
- ✓ Met geïntegreerde thermische isolatie, combinatie met extra isolatie mogelijk
- ✓ Oppervlaktegewicht vanaf 57 kg/m²
- ✓ Plaatsingsraster 75 mm
- ✓ Verwarmingsvermogens tot 100 W/m²

Meer info vanaf pagina 18

De allrounder

Schlüter®-BEKOTEC-EN-F

Universele opbouw voor toepassingen met of zonder (contact-geluids)isolatie. Lage opbouwhoogte, ideaal voor nieuwbouw en renovatie.

- ✓ Opbouwhoogtes: 31–48 mm (excl. DITRA-ontkoppelingsmat)
- ✓ Zonder isolatie, combinatie met isolatie mogelijk
- ✓ Oppervlaktegewicht vanaf 57 kg/m²
- ✓ Plaatsingsraster 75 mm
- ✓ Verwarmingsvermogens tot 100 W/m²

Meer info vanaf pagina 22

Info

Keramik en natuursteen

Wanneer u keramik of natuursteen legt, is een ont koppeling met DITRA, DITRA-HEAT of DITRA-DRAIN nodig.

Parket, laminaat en tapijt

Neem bij parket, laminaat en tapijt de verwerkingsvoorschriften in onze technische databladeren in acht.



SYSTEME FTS



SYSTEME FK

Ook als set
ver verkrijgbaar

De stille

Schlüter®-BEKOTEC-EN-FTS

Om het contactgeluid te optimaliseren kunt u met ons systeem een contactgeluidsverbetering tot 25 dB volgens DIN EN ISO 10140-1 bereiken.

- ✓ Opbouwhoogtes: 31–43 mm (excl. DITRA-ontkoppelingsmat)
- ✓ Geïntegreerde contactgeluidsisolatie
- ✓ Oppervlaktegewicht vanaf 52 kg/m²
- ✓ Plaatsingsraster 50 mm
- ✓ Verwarmingsvermogens tot 100 W/m²

Meer info vanaf pagina 26

Het lichtgewicht

Schlüter®-BEKOTEC-EN-FK

Een minimaal gewicht is mogelijk met onze lichtste en dunste opbouw. Het gewicht kan nog verder worden gereduceerd. Daarover kunt u contact met ons opnemen.

- ✓ Opbouwhoogtes: 20–27 mm (excl. DITRA-ontkoppelingsmat)
- ✓ Op de ondergrond verlijmd
- ✓ Oppervlaktegewicht vanaf 40 kg/m²
- ✓ Plaatsingsraster 50 mm
- ✓ Verwarmingsvermogens tot 100 W/m²

Meer info vanaf pagina 30



Schlüter®-BEKOTEC-EN-P/-PF

De isolerende

Technische details over het systeem

Systeemhoogte (incl. DITRA)	57–74 mm
Hoogte van noppenplaat	44 mm
Dekvloerbedekking	8–25 mm
Buisdiameter	16 x 2 mm
Plaatsingsafstand	75 150 225 300 mm
Benodigde verwarmingsbuizen	13,33 6,66 4,44 3,33 m/m ²
Max. verwarmingsvermogen (VT 40 °C / RT 20 °C)*	140 100 60 40 W/m ²
Min. oppervlaktegewicht	57 kg/m ²
Min. dekvloervolume	28,5 l/m ²
Max. nuttige belasting	tot 5 kN/m ²

* VT = aanvoertemperatuur / RT = kamertemperatuur

Technische details over de dekvloernoppenplaat

Effectieve oppervlakte	75,5 x 106 cm = 0,8 m ²
Toelichting over isolatie	geïntegreerd DEO 033/U-waarde 1,650 W/m ² K

Opmerking:

Voor de plaatsing van tegels of natuursteen moet eerst de ontkoppingsmat Schlüter-DITRA op de dekvloer worden verlijmd. De plaatsing kan worden uitgevoerd als de dekvloer voldoende draagkrachtig is (calciumsulfaat-dekvloer < 2 % restvochtigheid). Houd rekening met onze productdatabladen 6.1 en 9.1. Meer informatie vindt u in het technische handboek.

Dekvloernoppenplaat

Schlüter®-BEKOTEC-EN-P/-PF

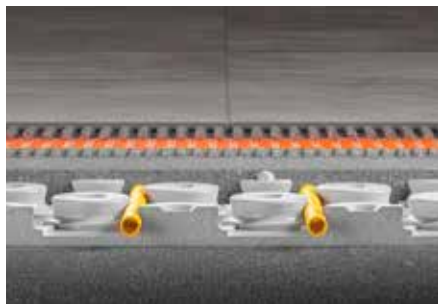

Schlüter-BEKOTEC-EN-P/-PF is een dekvloernoppenplaat voor de opname van de Schlüter-verwarmingsbuizen \varnothing 16 mm. De getrapte groeven aan de plaat maken een betrouwbare, eenvoudige en mooie verbinding mogelijk. De tapse noppen houden de buis op een vaste afstand (raster 75 mm). Wanneer een minimale bedekking van 8 mm (max. 25 mm) wordt aangehouden, een klassieke dekvloer CT-C25-F4 (ZE 20) of CA-C25-F4 (AE 20) en de BEKOTEC-THERM-HR verwarmingsbuizen worden gebruikt, dan weet u zeker dat keramische en natuursteenbekledingen in het systeem duurzaam barstvrij blijven. Voor bedekkingen en uitvoeringen van andere bekledingen verwijzen wij naar ons technische handboek.

Schlüter®-BEKOTEC-EN-P

Dekvloernoppenplaat zonder folie

Art.-No.	€ / m ²	P (st.)
EN 2520 P	19,60	20

1 plaat (0,8 m²) = minimale besteleenheid

Opmerking:

Materiaal: polystyreen (EPS 033, DEO = isolatie voor dekvloer zonder geluidsisolatievereisten). Geschikt voor klassieke, aardvochtige aan te brengen dekvloeren (cementdekvloer).

Schlüter®-BEKOTEC-EN-PF

Dekvloernoppenplaat met folie

Art.-No.	€ / m ²	P (st.)
EN 1520 PF	23,52	20

1 plaat (0,8 m²) = minimale besteleenheid

Opmerking:

Materiaal: polystyreen (EPS 033, DEO = isolatie voor dekvloer zonder geluidsisolatievereisten). Met folielaag van polystyreen, geschikt voor vloeibare dekvloeren (bijv. calciumsulfaat-dekvloer).

Randstrook:

EN 2520 P: BRS 810 / BRSK 810 / BRS 808 KF / BRS 808 KSF
EN 1520 PF: BRS 808 KF / BRS 808 KSF (zie pagina 34)

Verwarmingsbuis

Schlüter®-BEKOTEC-THERM-HR



Schlüter-BEKOTEC-THERM-HR is een 5-lagige verwarmingsbuis van een hoogwaardig polymeer (PE-RT) met in het midden een zuurstofdichte laag. De zeer flexibele verwarmingsbuis volgens DIN 16833 is geoptimaliseerd voor inbouw in de BEKOTEC-systeemplaten. De zuurstofdichtheid is volgens DIN 4726 gecertificeerd en er vinden voortdurend kwaliteitscontroles plaats.

Onze systemen zijn getest volgens DIN-EN 1264.

Schlüter®-BEKOTEC-THERM-HR

Verwarmingsbuis 16 x 2 mm voor EN-P en EN-PF

L (m)	Art.-No.	€ / m	P (rol)
70	BTHR 16 RT 70	2,07	7
120	BTHR 16 RT 120	2,07	7
200	BTHR 16 RT 200	2,05	7
600	BTHR 16 RT 600	2,05	4

Compensatieplaat

Schlüter®-BEKOTEC-ENR



Schlüter-BEKOTEC-ENR is een compensatieplaat voor een snij-optimalisatie in randzones en doorgangen (bijv. deuren en nissen), waarin geen verwarmingsbuizen worden gelegd. Het kan ook voor de meergroeps-verdeelunit worden aangebracht om de montage van de verwarmingsbuizen te vergemakkelijken.

Schlüter®-BEKOTEC-ENR

Compensatieplaat voor EN-P en EN-PF

Art.-No.	€ / St.	P (st.)
ENR 1520 P	2,33	20

Effectieve oppervlakte:
30,5 x 45,5 cm = 0,14 m²



Aansluitpakket

Alle aansluitelementen voor Schlüter®-BEKOTEC-EN-P/-PF



In ons aansluitpakket vindt u alle producten die u nodig hebt voor de aansluiting van Schlüter-BEKOTEC-THERM-verwarmingsgroepen op de verwarmingsinstallatie. Behalve een roestvaststalen verdeelunit met thermometer bevat het pakket ook schroefkoppelingen met klemring, bochtbeugels en regelkleppen. U krijgt dus alles wat u nodig hebt in één afvalreducerende verpakking geschikt voor uw project.

Inhoud pakket



- ✓ Roestvaststalen verdeelunit met thermometer (meer info op pagina 38)
- ✓ Schroefkoppelingen met klemring
- ✓ Bochtbeugels
- ✓ Klemmen voor noppenplaten
- ✓ Regelkleppen (meer info op pagina 47)

Schlüter®-BEKOTEC aansluitpakket

Aansluit-componenten voor BEKOTEC-EN-P/-PF

Beschrijving	Art.-No.	€ / Set	P (set)
voor 2 verwarmingsgroepen, buis Ø 16 mm	BT 2 AS 16	333,01	5
voor 3 verwarmingsgroepen, buis Ø 16 mm	BT 3 AS 16	444,43	5
voor 4 verwarmingsgroepen, buis Ø 16 mm	BT 4 AS 16	565,86	5
voor 5 verwarmingsgroepen, buis Ø 16 mm	BT 5 AS 16	688,54	5
voor 6 verwarmingsgroepen, buis Ø 16 mm	BT 6 AS 16	807,48	5
voor 7 verwarmingsgroepen, buis Ø 16 mm	BT 7 AS 16	928,92	5
voor 8 verwarmingsgroepen, buis Ø 16 mm	BT 8 AS 16	1051,60	5
voor 9 verwarmingsgroepen, buis Ø 16 mm	BT 9 AS 16	1170,54	5
voor 10 verwarmingsgroepen, buis Ø 16 mm	BT 10 AS 16	1292,59	5
voor 11 verwarmingsgroepen, buis Ø 16 mm	BT 11 AS 16	1414,65	5
voor 12 verwarmingsgroepen, buis Ø 16 mm	BT 12 AS 16	1533,59	5

Opmerking:

Voor de aansluiting op de verwarmingsinstallatie kan een kogelkraan nodig zijn. Deze moet apart worden besteld (zie pagina 48).

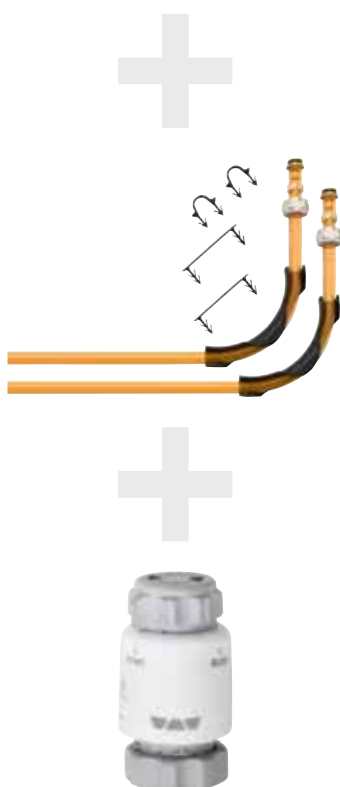



Schlüter-Systems



Schlüter®-BEKOTEC-EN-F

De allrounder

Technische details over het systeem

Systeemhoogte (incl. DITRA)	36–53 mm
Hoogte van noppenplaat	23 mm
Dekvloerbedekking	8–25 mm
Buisdiameter	14 x 2 mm
Plaatsingsafstand	75 150 225 300 mm
Benodigde verwarmingsbuizen	13,33 6,66 4,44 3,33 m/m ²
Max. verwarmingsvermogen (VT 40 °C / RT 20 °C)*	130 90 50 40 W/m ²
Min. oppervlaktegewicht	57 kg/m ²
Min. dekvloervolume	28,5 l/m ²
Max. nuttige belasting	tot 5 kN/m ²

* VT = aanvoertemperatuur / RT = kamertemperatuur

Technische details over de dekvloernoppenplaat

Effectieve oppervlakte	120 x 90 cm = 1,08 m ²
Toelichting over isolatie	DEO/DES mogelijk, zie technisch handboek voor meer informatie

Opmerking:

Voor de plaatsing van tegels of natuursteen moet eerst de ontkopplingsmat Schlüter-DITRA op de dekvloer worden verlijmd. De plaatsing kan worden uitgevoerd als de dekvloer voldoende draagkrachtig is (calciumsulfaat-dekvloer < 2 % restvochtigheid). Houd rekening met onze productdatabladen 6.1 en 9.2. Meer informatie vindt u in het technische handboek.

Dekvloernoppenplaat

Schlüter®-BEKOTEC-EN-F



Schlüter-BEKOTEC-EN-F is een dekvloernoppenplaat van drukstabele polystyreen-structuurfolie voor de opname van Schlüter-verwarmingsbuizen (Ø 14 mm). De BEKOTEC-platen worden onderling gekoppeld door deze met één noppenrij overlappend in elkaar te klikken. De tapse noppen houden de buis op een vaste afstand (raster 75 mm). Wanneer een minimale bedekking van 8 mm (max. 25 mm) wordt aangehouden, een klassieke dekvloer CT-C25-F4 (ZE 20) of CA-C25-F4 (AE 20) en de BEKOTEC-THERM-HR verwarmingsbuizen worden gebruikt, dan weet u zeker dat keramische en natuursteenbekledingen in het systeem duurzaam barstvrij blijven. Voor bedekkingen en uitvoeringen van andere bekledingen verwijzen wij naar ons technische handboek.

Schlüter®-BEKOTEC-EN 23 F

Dekvloernoppenplaat

Art.-No.	€ / m ²	P (st.)
EN 23 F	18,46	20

1 plaat (1,08 m²) = minimale besteleenheid

Opmerking:

Het BEKOTEC-EN-F systeem kan met een thermische of contactgeluidsisolatie worden ingebouwd. Mogelijke uitvoeringen vindt u in ons technische handboek.

Randstrook:

Voor de dekvloernoppenplaat EN 23 F moet de randstrook BRS 808 KSF worden gebruikt (zie pagina 34).

Verwarmingsbuis

Schlüter®-BEKOTEC-THERM-HR



Schlüter-BEKOTEC-THERM-HR is een 5-lagige verwarmingsbuis van een hoogwaardig polymeer (PE-RT) met in het midden een zuurstofdichte laag. De zeer flexibele verwarmingsbuis volgens DIN 16833 is geoptimaliseerd voor inbouw in de BEKOTEC-systeemplaten. De zuurstofdichtheid is volgens DIN 4726 gecertificeerd en er vinden voortdurend kwaliteitscontroles plaats.

Schlüter®-BEKOTEC-THERM-HR

Verwarmingsbuis 14 x 2 mm voor EN 23 F

L (m)	Art.-No.	€ / m	P (rol)
70	BTHR 14 RT 70	2,03	7
120	BTHR 14 RT 120	2,03	7
200	BTHR 14 RT 200	2,01	7
600	BTHR 14 RT 600	2,01	4

Onze systemen zijn getest volgens DIN-EN 1264.

Compensatieplaat

Schlüter®-BEKOTEC-ENFG



De Schlüter-BEKOTEC-ENFG compensatieplaat wordt bij meergroeps-verdeelunits gebruikt om de montage van de verwarmingsbuizen in de verdelerkast te vergemakkelijken. De polystyreen plaat wordt met de meegeleverde, dubbelzijdige kleefband (6 m) aan de noppenplaat bevestigd.

Schlüter®-BEKOTEC-ENFG

Set compensatieplaat voor EN 23 F

Art.-No.	€ / Set	P (set)
ENFG	28,76	10

Effectieve oppervlakte:
127,5 x 97,5 cm = 1,24 m²

In de set inbegrepen:

1 compensatieplaat
6 m dubbelzijdige kleefband



Aansluitpakket

Alle aansluitelementen voor Schlüter®-BEKOTEC-EN-F



In ons aansluitpakket vindt u alle producten die u nodig hebt voor de aansluiting van Schlüter-BEKOTEC-THERM-verwarmingsgroepen op de verwarmingsinstallatie. Behalve een roestvaststalen verdeelunit met thermometer bevat het pakket ook schroefkoppelingen met klemring, bochtbeugels en regelkleppen. U krijgt dus alles wat u nodig hebt in één afvalreducerende verpakking geschikt voor uw project.

Inhoud pakket



- ✓ Roestvaststalen verdeelunit met thermometer (meer info op pagina 38)
- ✓ Schroefkoppelingen met klemring
- ✓ Bochtbeugels
- ✓ Regelkleppen (meer info op pagina 47)

Schlüter®-BEKOTEC aansluitpakket

Aansluit-componenten voor BEKOTEC-EN-F

Beschrijving	Art.-No.	€ / Set	P (set)
voor 2 verwarmingsgroepen, buis Ø 14 mm	BT 2 AS 14	323,00	5
voor 3 verwarmingsgroepen, buis Ø 14 mm	BT 3 AS 14	444,43	5
voor 4 verwarmingsgroepen, buis Ø 14 mm	BT 4 AS 14	563,36	5
voor 5 verwarmingsgroepen, buis Ø 14 mm	BT 5 AS 14	682,29	5
voor 6 verwarmingsgroepen, buis Ø 14 mm	BT 6 AS 14	801,22	5
voor 7 verwarmingsgroepen, buis Ø 14 mm	BT 7 AS 14	923,90	5
voor 8 verwarmingsgroepen, buis Ø 14 mm	BT 8 AS 14	1045,35	5
voor 9 verwarmingsgroepen, buis Ø 14 mm	BT 9 AS 14	1164,28	5
voor 10 verwarmingsgroepen, buis Ø 14 mm	BT 10 AS 14	1283,21	5
voor 11 verwarmingsgroepen, buis Ø 14 mm	BT 11 AS 14	1402,14	5
voor 12 verwarmingsgroepen, buis Ø 14 mm	BT 12 AS 14	1521,07	5

Opmerking:

Voor de aansluiting op de verwarmingsinstallatie kan een kogelkraan nodig zijn. Deze moet apart worden besteld (zie pagina 48).

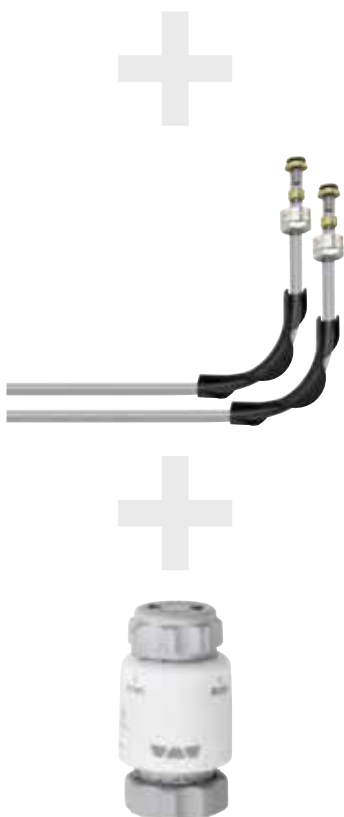

Renovatieset

Alle onderdelen voor Schlüter®-BEKOTEC-EN-F

Onze BEKOTEC-renovatieset bevat 13 m² van onze systeemplaat EN 23 F, de bijpassende systeemverwarmingsbuis Ø 14 mm (70 m), 2 schroefkoppelingen met klemring en een retourtemperatuurbegrenzer met witte kunststof afdekking.

Inhoud set

- ✓ BEKOTEC-systeemplaten (12 stuks), totaal 12,96 m²
- ✓ Schlüter-systeemverwarmingsbuis Ø 14 mm, 70 m
- ✓ Retourtemperatuurbegrenzer
- ✓ Schroefkoppelingen met klemring



Schlüter®-BEKOTEC renovatieset

Systeem-componenten voor BEKOTEC-EN-F

Art.-No.	€ / Set	P (set)
BT EN 23 F S1	569,62	5

Opmerking:

Voor de aansluiting op de verwarmingsinstallatie kan een aansluitnippel nodig zijn. Deze moet apart worden besteld (zie pagina 37).

De renovatieset bevat geen randisolatiestroken. Deze kunt u apart bestellen volgens de gekozen dekvloer (zie pagina 34).

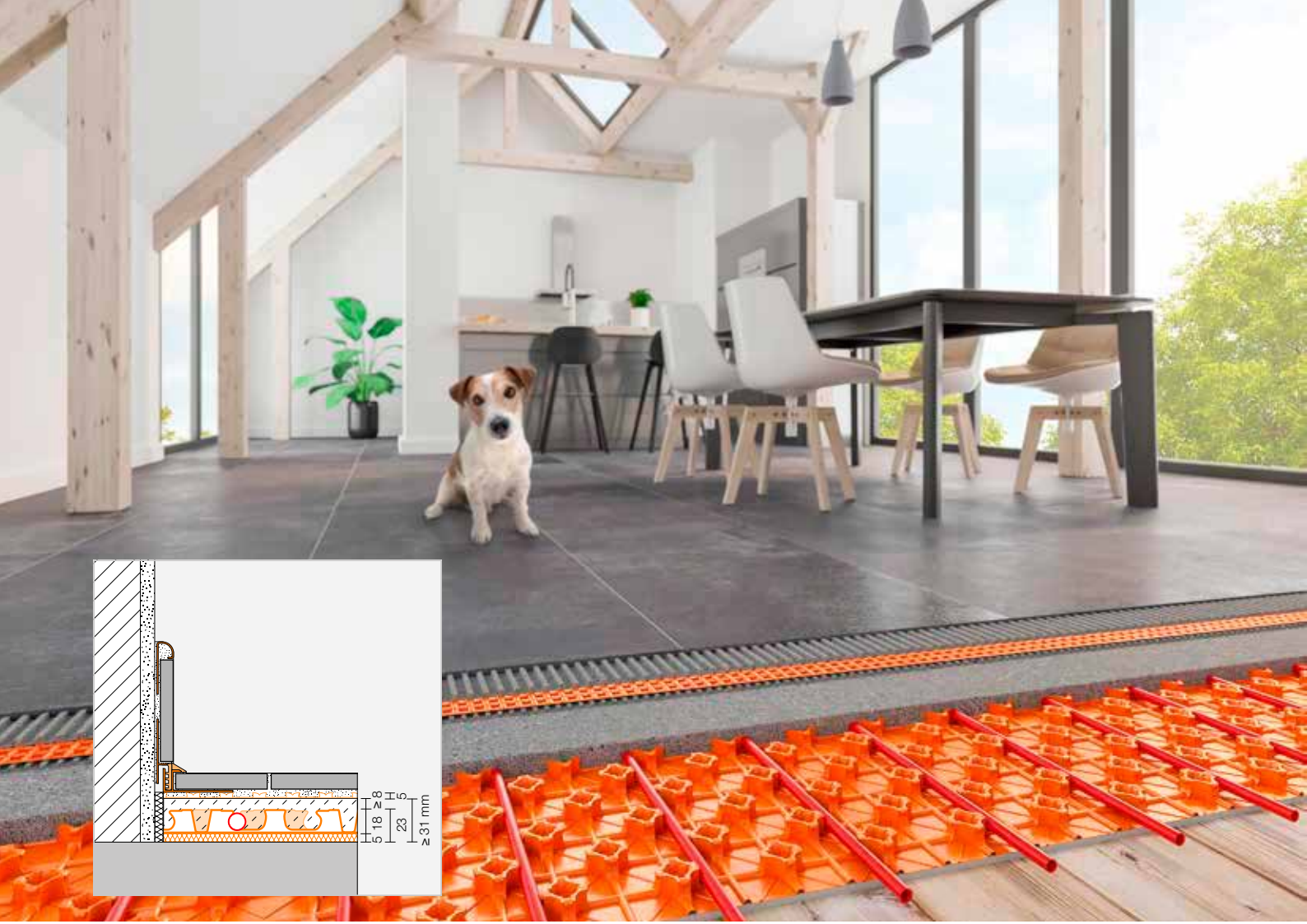

Schlüter®-BEKOTEC-EN-FTS

De stille

Technische details over het systeem

Systeemhoogte (incl. DITRA)	36–48 mm
Hoogte van noppenplaat	18 + 5 mm
Dekvloerbedekking	8–20 mm
Buisdiameter	12 x 1,5 mm
Plaatsingsafstand	50 100 150 200 250 300 mm
Benodigde verwarmingsbuizen	20 10 6,66 5 4 3,33 m/m ²
Max. verwarmingsvermogen (VT 40 °C / RT 20 °C)*	145 120 80 50 40 30 W/m ²
Min. oppervlaktegewicht	52 kg/m ²
Min. dekvloervolume	26 l/m ²
Max. nuttige belasting	tot 5 kN/m ²

* VT = aanvoertemperatuur / RT = kamertemperatuur

Technische details over de dekvloernoppenplaat

Effectieve oppervlakte	140 x 80 cm = 1,12 m ²
Toelichting over isolatie	Contactgeluidsverbetering volgens DIN EN ISO 10140-1: 25 dB

Opmerking:

Voor de plaatsing van tegels of natuursteen moet eerst de ont koppelingsmat Schlüter-DITRA op de dekvloer worden verlijmd. De plaatsing kan worden uitgevoerd als de dekvloer voldoende draagkrachtig is (calciumsulfaat-dekvloer ≤ 2 % restvochtigheid).

Houd rekening met onze productdatabladen 6.1 en 9.4.

Meer informatie vindt u in het technische handboek.

Dekvloernoppenplaat

Schlüter®-BEKOTEC-EN-FTS



Schlüter-BEKOTEC-EN-FTS is een dekvloernoppenplaat uit een drukstabele polystyreen-structuurfolie met aan de achterzijde een geïntegreerde contactgeluidisolatie van 5 mm. De tapse noppen houden de buis op een vaste afstand (raster 50 mm). De BEKOTEC-platen worden onderling gekoppeld door deze met één noppenrij overlappend in elkaar te klikken. Wanneer een minimale bedekking van 8 mm (max. 20 mm) wordt aangehouden, een klassieke dekvloer CT-C25-F4 (ZE 20) of CA-C25-F4 (AE 20) en de BEKOTEC-THERM-HR verwarmingsbuizen worden gebruikt, dan weet u zeker dat keramische en natuursteenbekledingen in het systeem duurzaam barstvrij blijven. Voor bedekkingen en uitvoeringen van andere bekledingen verwijzen wij naar ons technische handboek.

Schlüter®-BEKOTEC-EN 18 FTS

Dekvloernoppenplaat met contactgeluidisolatie

Art.-No.	€ / m ²	P (st.)
EN 18 FTS 5	29,83	20

1 plaat (1,12 m²) = minimale besteleenheid

Contactgeluidsverbetering:

Voor de noppenplaat EN 18 FTS werd volgens DIN EN 10140-1 een contactgeluidsverbetering tot 25 dB vastgesteld.

Randstrook:

Voor de dekvloernoppenplaat EN 18 FTS moet de randstrook BRS 808 KSF worden gebruikt (zie pagina 34).

Verwarmingsbuis

Schlüter®-BEKOTEC-THERM-HR



Schlüter-BEKOTEC-THERM-HR is een 5-lagige verwarmingsbuis van een hoogwaardig polymeer (PE-RT) met in het midden een zuurstofdichte laag. De zeer flexibele verwarmingsbuis volgens DIN 16833 is geoptimaliseerd voor inbouw in de BEKOTEC-systeemplaten. De zuurstofdichtheid is volgens DIN 4726 gecertificeerd en er vinden voortdurend kwaliteitscontroles plaats.

Schlüter®-BEKOTEC-THERM-HR

Verwarmingsbuis 12 x 1,5 mm voor EN 18 FTS

L (m)	Art.-No.	€ / m	P (rol)
70	BTHR 12 RT 70	1,94	8
120	BTHR 12 RT 120	1,94	8
200	BTHR 12 RT 200	1,91	8
600	BTHR 12 RT 600	1,91	5

Onze systemen zijn getest volgens DIN-EN 1264.

Compensatieplaat

Schlüter®-BEKOTEC-ENFGTS

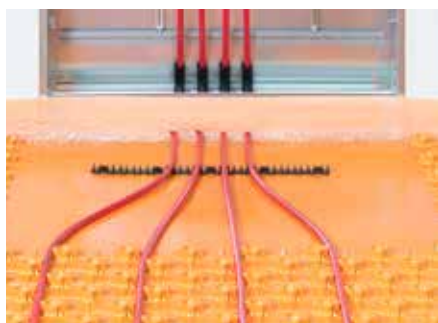

De Schlüter-BEKOTEC-ENFGTS compensatieplaat wordt bij meergroeps-verdeelunits gebruikt om de montage van de verwarmingsbuizen in de verdelerkast te vergemakkelijken. De polystyreen plaat wordt met de meegeleverde, dubbelzijdige kleefband (6 m) aan de noppenplaat bevestigd. Onder de compensatieplaat is dezelfde contactgeluidisolatie aangebracht als bij de EN 18 FTS, zodat de verwarmingsbuizen goed in het systeem blijven.

Schlüter®-BEKOTEC-ENFGTS

Set compensatieplaat voor EN 18 FTS

Art.-No.	€ / Set	P (set)
EN 18 FGTS 5	41,29	10

Effectieve oppervlakte:
140 x 80 cm = 1,12 m²

In de set inbegrepen:

1 compensatieplaat
6 m dubbelzijdige kleefband



Aansluitpakket

Alle aansluitelementen voor Schlüter®-BEKOTEC-EN-FTS



In ons aansluitpakket vindt u alle producten die u nodig hebt voor de aansluiting van Schlüter-BEKOTEC-THERM-verwarmingsgroepen op de verwarmingsinstallatie. Behalve een roestvaststalen verdeelunit met thermometer bevat het pakket ook schroefkoppelingen met klemring, bochtbeugels en regelkleppen. U krijgt dus alles wat u nodig hebt in één afvalreducerende verpakking geschikt voor uw project.

Inhoud pakket



- ✓ Roestvaststalen verdeelunit met thermometer (meer info op pagina 38)
- ✓ Schroefkoppelingen met klemring
- ✓ Bochtbeugels
- ✓ Regelkleppen (meer info op pagina 47)

Schlüter®-BEKOTEC aansluitpakket

Aansluit-componenten voor BEKOTEC-EN-FTS

Beschrijving	Art.-No.	€ / Set	P (set)
voor 2 verwarmingsgroepen, buis Ø 12 mm	BT 2 AS 12	325,50	5
voor 3 verwarmingsgroepen, buis Ø 12 mm	BT 3 AS 12	444,43	5
voor 4 verwarmingsgroepen, buis Ø 12 mm	BT 4 AS 12	563,36	5
voor 5 verwarmingsgroepen, buis Ø 12 mm	BT 5 AS 12	682,29	5
voor 6 verwarmingsgroepen, buis Ø 12 mm	BT 6 AS 12	804,97	5
voor 7 verwarmingsgroepen, buis Ø 12 mm	BT 7 AS 12	926,42	5
voor 8 verwarmingsgroepen, buis Ø 12 mm	BT 8 AS 12	1045,35	5
voor 9 verwarmingsgroepen, buis Ø 12 mm	BT 9 AS 12	1164,28	5
voor 10 verwarmingsgroepen, buis Ø 12 mm	BT 10 AS 12	1283,21	5
voor 11 verwarmingsgroepen, buis Ø 12 mm	BT 11 AS 12	1408,40	5
voor 12 verwarmingsgroepen, buis Ø 12 mm	BT 12 AS 12	1527,32	5

Opmerking:

Voor de aansluiting op de verwarmingsinstallatie kan een kogelkraan nodig zijn. Deze moet apart worden besteld (zie pagina 48).

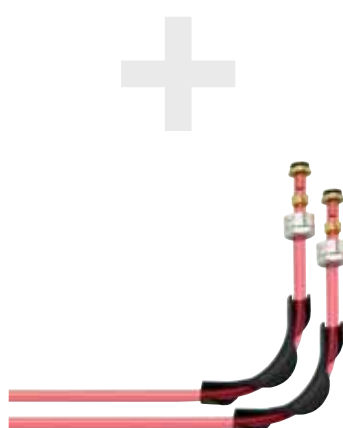



TOEBEHOREN

SYSTEM FK

SYSTEM FTS

SYSTEM F

SYSTEM P/PF



Schlüter®-BEKOTEC-EN-FK

Het lichtgewicht

Technische details over het systeem

Systeemhoogte (incl. DITRA)	25–32 mm
Hoogte van noppenplaat	12 mm
Dekvloerbedekking	8–15 mm
Buisdiameter	10 x 1,3 mm
Plaatsingsafstand	50 100 150 200 250 300 mm
Benodigde verwarmingsbuizen	20 10 6,66 5 4 3,33 m/m ²
Max. verwarmingsvermogen (VT 40 °C / RT 20 °C)*	145 120 80 50 35 30 W/m ²
Min. oppervlaktegewicht	40 kg/m ²
Min. dekvloervolume	20 l/m ²
Max. nuttige belasting	tot 5 kN/m ²

* VT = aanvoertemperatuur / RT = kamertemperatuur

Technische details over de dekvloernoppenplaat

Effectieve oppervlakte	110 x 70 cm = 0,77 m ²
Toelichting over isolatie	niet toepasbaar op isolatielaag

Opmerking:

Voor de plaatsing van tegels of natuursteen moet eerst de ontkoppelmatsmat Schlüter-DITRA op de dekvloer worden verlijmd. De plaatsing kan worden uitgevoerd als de dekvloer voldoende draagkrachtig is (calciumsulfaat-dekvloer ≤ 2 % restvochtigheid). Houd rekening met onze productdatabladen 6.1 en 9.5. Meer informatie vindt u in het technische handboek.

Dekvloernoppenplaat

Schlüter®-BEKOTEC-EN-FK

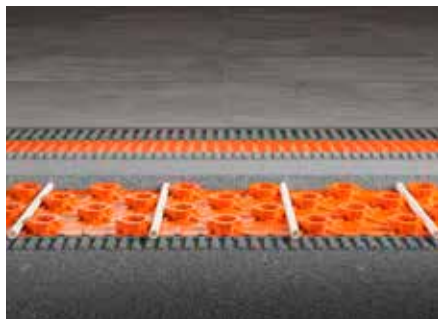

Schlüter-BEKOTEC-EN-FK is een dekvloernoppenplaat uit een drukstabele polystyreen-structuurfolie, die aan de achterzijde van een draagvlies is voorzien. Het wordt als hechtend systeem op geschikte, zelfdragende ondergronden volvlakking verlijmd. De tapse noppen houden de buis op een vaste afstand (raster 50 mm). De BEKOTEC-platen worden onderling gekoppeld door deze met één noppenrij overlappend in elkaar te klikken. Wanneer een minimale bedekking van 8 mm (max. 15 mm) wordt aangehouden, een klassieke dekvloer CT-C25-F4 (ZE 20) of CA-C25-F4 (AE 20) en de BEKOTEC-THERM-HR verwarmingsbuizen worden gebruikt, dan weet u zeker dat keramische en natuursteenbekledingen in het systeem duurzaam barstvrij blijven. Voor bedekkingen en uitvoeringen van andere bekledingen verwijzen wij naar ons technische handboek.

Schlüter®-BEKOTEC-EN 12 FK

Dekvloernoppenplaat, achterzijde met draagvlies

Art.-No.	€ / m ²	P (st.)
EN 12 FK	19,81	20

1 plaat (0,77 m²) = minimale besteleenheid

Randstrook:

Voor de dekvloernoppenplaat EN 12 FK moet de randstrook BRS 808 KSF worden gebruikt (zie pagina 34).

Verwarmingsbuis

Schlüter®-BEKOTEC-THERM-HR



Schlüter-BEKOTEC-THERM-HR is een 5-lagige verwarmingsbuis van een hoogwaardig polymeer (PE-RT) met in het midden een zuurstofdichte laag. De zeer flexibele verwarmingsbuis volgens DIN 16833 is geoptimaliseerd voor inbouw in de BEKOTEC-systeemplaten. De zuurstofdichtheid is volgens DIN 4726 gecertificeerd en er vinden voortdurend kwaliteitscontroles plaats.

Schlüter®-BEKOTEC-THERM-HR

Verwarmingsbuis 10 x 1,3 mm voor EN 12 FK

L (m)	Art.-No.	€ / m	P (rol)
70	BTHR 10 RT 70	1,85	8
120	BTHR 10 RT 120	1,85	8
200	BTHR 10 RT 200	1,82	8
600	BTHR 10 RT 600	1,82	5

Onze systemen zijn getest volgens DIN-EN 1264.

Compensatieplaat

Schlüter®-BEKOTEC-ENFGK

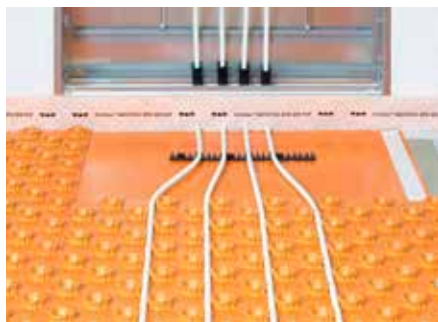

De Schlüter-BEKOTEC-ENFGK-compensatieplaat wordt bij meergroeps-verdeelunits gebruikt om de montage van de verwarmingsbuizen in de verdelerkast te vergemakkelijken. De polystyreen plaat wordt met de meegeleverde, dubbelzijdige kleefband (6 m) aan de noppenplaat bevestigd.

Schlüter®-BEKOTEC-ENFGK

Set compensatieplaat voor EN 12 FK

Art.-No.	€ / Set	P (set)
EN 12 FGK	28,01	10

Effectieve oppervlakte:
110 x 70 cm = 0,77 m²

In de set inbegrepen:

1 compensatieplaat
6 m dubbelzijdige kleefband



Aansluitpakket

Alle aansluitelementen voor Schlüter®-BEKOTEC-EN-FK



In ons aansluitpakket vindt u alle producten die u nodig hebt voor de aansluiting van Schlüter-BEKOTEC-THERM-verwarmingsgroepen op de verwarmingsinstallatie. Behalve een roestvaststalen verdeelunit met thermometer bevat het pakket ook schroefkoppelingen met klemring, bochtbeugels en regelkleppen. U krijgt dus alles wat u nodig hebt in één afvalreducerende verpakking geschikt voor uw project.

Inhoud pakket



- ✓ Roestvaststalen verdeelunit met thermometer (meer info op pagina 38)
- ✓ Schroefkoppelingen met klemring
- ✓ Bochtbeugels
- ✓ Regelkleppen (meer info op pagina 47)

Schlüter®-BEKOTEC aansluitpakket

Aansluit-componenten voor BEKOTEC-EN-FK

Beschrijving	Art.-No.	€ / Set	P (set)
voor 2 verwarmingsgroepen, buis Ø 10 mm	BT 2 AS 10	325,50	5
voor 3 verwarmingsgroepen, buis Ø 10 mm	BT 3 AS 10	444,43	5
voor 4 verwarmingsgroepen, buis Ø 10 mm	BT 4 AS 10	563,36	5
voor 5 verwarmingsgroepen, buis Ø 10 mm	BT 5 AS 10	682,29	5
voor 6 verwarmingsgroepen, buis Ø 10 mm	BT 6 AS 10	807,48	5
voor 7 verwarmingsgroepen, buis Ø 10 mm	BT 7 AS 10	926,42	5
voor 8 verwarmingsgroepen, buis Ø 10 mm	BT 8 AS 10	1045,35	5
voor 9 verwarmingsgroepen, buis Ø 10 mm	BT 9 AS 10	1164,28	5
voor 10 verwarmingsgroepen, buis Ø 10 mm	BT 10 AS 10	1283,21	5
voor 11 verwarmingsgroepen, buis Ø 10 mm	BT 11 AS 10	1408,40	5
voor 12 verwarmingsgroepen, buis Ø 10 mm	BT 12 AS 10	1527,32	5

Opmerking:

Voor de aansluiting op de verwarmingsinstallatie kan een kogelkraan nodig zijn. Deze moet apart worden besteld (zie pagina 48).



Renovatieset

Alle onderdelen voor Schlüter®-BEKOTEC-EN-FK

Onze BEKOTEC-renovatieset bevat ca. 8 m² van onze systeemplaat EN 12 FK, de bijpassende systeemverwarmingsbuis Ø 10 mm (70 m), 2 schroefkoppelingen met klemring en een retourtemperatuurbegrenzer met witte kunststof afdekking.

Inhoud set

- ✓ BEKOTEC-systeemplaten (10 stuks), totaal 7,7 m²
- ✓ Schlüter-systeemverwarmingsbuis Ø 10 mm, 70 m
- ✓ Retourtemperatuurbegrenzer
- ✓ Schroefkoppelingen met klemring



Schlüter®-BEKOTEC renovatieset

Systeem-componenten voor BEKOTEC-EN-FK

Art.-No.	€ / Set	P (set)
BT EN 12 FK S1	522,98	5

Opmerking:

Voor de aansluiting op de verwarmingsinstallatie kan een aansluitnippel nodig zijn. Deze moet apart worden besteld (zie pagina 37).

De renovatieset bevat geen randisolatiestroken. Deze kunt u apart bestellen volgens de gekozen dekvloer (zie pagina 34).



Toebehoren

Alles wat u voor uw vloerverwarming nodig hebt

Randstrook

Schlüter®-BEKOTEC-BRS



Schlüter-BEKOTEC-BRS is een randstrook van polyethyleenschuim met gesloten cellen en beschikt over een geïntegreerde foliebasis. Deze randstrook wordt aangebracht tegen de wand of een vast inbouwelement. De foliebasis wordt ingewerkt onder de BEKOTEC-plaat of de PE-foliebedekking en is bedoeld voor klassieke cementdekvloeren. De randstrook Schlüter-BEKOTEC-BRSK is voorzien van een kleefstrook, waarmee ze tegen de wand kan worden bevestigd.

Schlüter®-BEKOTEC-BRS

Randstrook (BRS 810)
Randstrook met kleefbasis (BRSK 810)

Art.-No.	€ / m	P (rol)
BRS 810	1,09	10
BRSK 810	1,44	10

Afmeting: 8 mm x 100 mm x 50 m

Geschikte dekvloernoppenplaten:
EN 2520 P

Schlüter®-BEKOTEC-BRS/KF



Schlüter-BEKOTEC-BRS/KF is een randstrook van polyethyleenschuim met gesloten cellen; ze is voorzien van een kleefbasis en beschikt aan de achterzijde over een kleefstrook voor de wandbevestiging. Door de BEKOTEC-noppenplaat op de PE-kleefbasis te leggen, ontstaat een verbinding die verhindert dat vloeibare dekvloermortel tijdens de verwerking kan doorsijpelen.

Schlüter®-BEKOTEC-BRS/KF

Randstrook met klevende voet

Art.-No.	€ / m	P (rol)
BRS 808 KF	2,32	10

Afmeting: 8 mm x 80 mm x 25 m

Geschikte dekvloernoppenplaten:
EN 2520 P
EN 1520 PF

Schlüter®-BEKOTEC-BRS/KSF



Schlüter-BEKOTEC-BRS/KSF is een randstrook van polyethyleenschuim met gesloten cellen; ze beschikt over een voet die aan de boven- en onderkant is voorzien van een klevende bevestigingsstrook. Door de verlijming ervan op de ondergrond en omwille van de voorspanning van de steunvoet wordt de randstrook tegen de wand gedrukt. Door de BEKOTEC-noppenplaat op de klevende voet te leggen, ontstaat een verbinding die verhindert dat vloeibare dekvloermortel tijdens de verwerking kan doorsijpelen.

Schlüter®-BEKOTEC-BRS/KSF

Randstrook met klevende steunvoet

Art.-No.	€ / m	P (rol)
BRS 808 KSF	3,14	5

Afmeting: 8 mm x 80 mm x 25 m

Geschikte dekvloernoppenplaten:
EN 2520 P
EN 1520 PF
EN 23 F
EN 18 FTS 5
EN 12 FK

Contactgeluidsisolatie

Schlüter®-BEKOTEC-BTS



Schlüter-BEKOTEC-BTS is een 5 mm dikke contactgeluidsisolatie van polyethyleenschuim met gesloten cellen en is bedoeld om onder de dekvloernoppenplaten Schlüter-BEKOTEC-EN-P, -EN-PF en -EN 23 F te leggen. Het gebruik van BEKOTEC-BTS zorgt voor een merkbare vermindering van het contactgeluid. Ze kan worden toegepast wanneer de vereiste hoogte niet beschikbaar is voor een voldoende dikke isolatielaag van geëxpandeerd polystyreen of minerale wol. De max. transportbelasting moet worden beperkt tot 2 kN/m².

Schlüter®-BEKOTEC-BTS

PE-contactgeluidsisolatie

Art.-No.	€ / m ²	P (rol)
BTS 510	5,42	5

Afmeting: 5 mm x 1 m x 50 m

Uitzettingsvoegprofiel

Schlüter®-DILEX-DFP

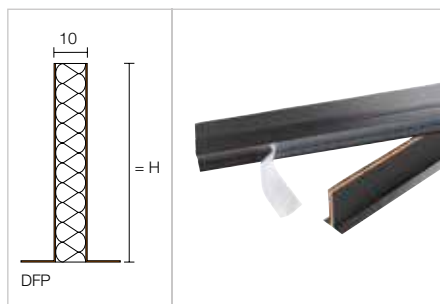

Schlüter-DILEX-DFP is een uitzettingsvoegprofiel met klevende voet voor de inbouw aan deuren of om de dekvloer in velden te verdelen. Informatie over uitzettingsvoegen en veldverdelingen vindt u in ons technische handboek of datablad 9.1.

Schlüter®-DILEX-DFP

Uitzettingsvoegprofiel

H (mm)	L = 1,00 m Art.-No.	€ / m	P (st.)
60	DFP 6/100	13,30	20
80	DFP 8/100	15,63	20
100	DFP 10/100	18,21	20
	L = 2,50 m		KV (st.)
100	DFP 10/250	17,59	40

Afrolhulp

Schlüter®-BEKOTEC-THERM-HERO



Schlüter-BEKOTEC-THERM-HERO is een afrolsysteem voor alle BEKOTEC-THERM-verwarmingsbuizen. Het is geschikt voor alle lengtes en diameters. Bovendien wordt elk afrolsysteem gebruikersvriendelijk met een draagtas geleverd, zodat het gemakkelijk en veilig kan worden vervoerd.

Schlüter®-BEKOTEC-THERM-HERO

Afrolsysteem voor verwarmingsbuis

Art.-No.	€ / St.	P (st.)
BTZ HR A	688,54	5



Bevestiging

Schlüter®-BEKOTEC-ZDK



Schlüter-BEKOTEC-ZDK is een dubbelzijdige kleefband om de noppenplaat op de ondergrond of compensatieplaat te bevestigen.

Schlüter®-BEKOTEC-ZDK

Dubbelzijdige kleefband

Art.-No.	€ / St.	P (st.)
BT ZDK 66	78,93	10

Schlüter®-BEKOTEC-ZRKL



Schlüter-BEKOTEC-ZRKL zijn buisklemhouders om de buizen op de compensatieplaten te bevestigen. De zelfklevende klemhouders worden eenvoudig op de compensatieplaten voor de meergroeps-verdeelunit gekleefd.

Schlüter®-BEKOTEC-ZRKL

Buisklemhouder voor verwarmingsbuizen Ø 14–16 mm

L (cm)	Art.-No.	€ / St.	P (st.)
20	BT ZRKL	5,97	10

Buisbevestiging: 4 stuks

Schlüter®-BEKOTEC-ZRKL

Buisklemhouder voor verwarmingsbuizen Ø 10–12 mm

L (cm)	Art.-No.	€ / St.	P (st.)
80	BT ZRKL 1012	5,81	10

Buisbevestiging: 32 stuks

Schlüter®-BEKOTEC-THERM-RH

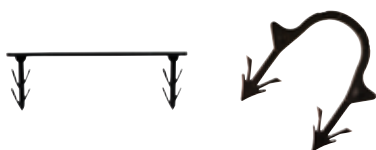

Schlüter-BEKOTEC-THERM-RH zijn kunststof beugels met aan weerszijden een naald met weerhaken om de 16 mm verwarmingsbuizen in probleemzones te bevestigen. De afmeting 75 is voor meerdere verwarmingsbuizen geschikt, de afmeting 17 voor één buis.

Opmerking:

De verwarmingsbuisshouders zijn enkel geschikt voor de noppenplaten EN-P en EN-PF.

Schlüter®-BEKOTEC-THERM-RH

Verwarmingsbuisshouder voor 16 mm verwarmingsbuis

Art.-No.	€ / Pakket	P (pakket)
BTZ RH 75/100	33,86	10
BTZ RH 17/100	17,75	10

Pakket = 100 st.

Schlüter®-BEKOTEC-THERM-ZW



Schlüter-BEKOTEC-THERM-ZW is een bochtbeugel van kunststof, bedoeld om de verwarmingsbuis Ø 10, 12, 14 of 16 mm een regelmatige bocht van 90° mee te geven in de verdelerkast. De bochtbeugel laat zich gemakkelijk zijdelings over de verwarmingsbuis klemmen. Het gebruik van deze bochtbeugel wordt aangeraden vanwege de beperkte dikte van de dekvloerlaag en hij vergemakkelijkt bovendien de montage in de verdelerkast.

Schlüter®-BEKOTEC-THERM-ZW

Bochtbeugel

Ø mm	Art.-No.	€ / St.	P (st.)
10-12	BT ZW 1014	2,77	50
14-16	BT ZW 1418	2,84	50

Opmerking:

Per verwarmingsgroep zijn er 2 stuks nodig (aanvoer + retour).

Schroefkoppeling met klemring

Schlüter®-BEKOTEC-THERM-KV



Schlüter-BEKOTEC-THERM-KV is een klemringschroefkoppeling van vernikkeld messing en is bedoeld voor aanvoer en retour. In het systeem worden hiermee de Schlüter-verwarmingsbuizen (diameter 10, 12, 14, 16 mm) op de Schlüter-meergroepsverdeelunit aangesloten.

Schlüter®-BEKOTEC-THERM-KV

Klemschroefkoppeling

Ø mm	Art.-No.	€ / Set	P (set)
10	BTZ2 KV 10	10,81	10
12	BTZ2 KV 12	10,81	10
14	BTZ2 KV 14	10,08	10
16	BTZ2 KV 16	10,08	10

Set = 2 st.

Schlüter®-BEKOTEC-THERM-KU



Schlüter-BEKOTEC-THERM-KU is een dubbele klemringschroefverbinding van vernikkeld messing voor het verbinden van Schlüter-verwarmingsbuizen, diameter 10, 12, 14 of 16 mm.

Schlüter®-BEKOTEC-THERM-KU

Verbindingskoppeling

Ø mm	Art.-No.	€ / St.	P (st.)
10	BTZ KU 10 S	18,85	10
12	BTZ KU 12	17,63	10
14	BTZ KU 14	15,67	10
16	BTZ KU 16	15,67	10

Aansluiting

Schlüter®-BEKOTEC-THERM-AN



Schlüter-BEKOTEC-THERM-AN is een aansluitnippel van vernikkeld messing. Het ene uiteinde ervan is een 1/2" (DN 15) koppeling met zelfafdichtende buitendraad, het andere uiteinde is een 3/4" (DN 20) klemschroefkoppeling voor de aansluiting van Schlüter-verwarmingsbuizen van 14 of 16 mm – geschikt voor alle Euroconus klemkoppelingen.

Schlüter®-BEKOTEC-THERM-AN

Aansluitnippel

Ø mm	Art.-No.	€ / Set	P (set)
14	BTZ2 AN 14	16,27	10
16	BTZ2 AN 16	16,27	10

Set = 2 st.

Opmerking:

Een 10 of 12 mm buis kan met de klemschroefkoppeling BTZ2 KV 10/12 worden aangesloten (apart te bestellen).

Schlüter®-BEKOTEC-THERM-AW



Schlüter-BEKOTEC-THERM-AW is een haakse aansluitnippel van vernikkeld messing in een draaibare uitvoering. Het ene uiteinde ervan is een koppeling 1/2" (DN 15) met zelfafdichtende buitendraad, het andere uiteinde is een klemschroefkoppeling 3/4" (DN 20), bedoeld om te worden aangesloten op de Schlüter-verwarmingsbuizen van 14 mm of 16 mm.

Schlüter®-BEKOTEC-THERM-AW

Haakse aansluitnippel

Ø mm	Art.-No.	€ / Set	P (set)
14	BTZ2 AW 14	31,43	10
16	BTZ2 AW 16	31,43	10

Set = 2 st.

Opmerking:

Een 10 of 12 mm buis kan met de klemschroefkoppeling BTZ2 KV 10/12 worden aangesloten (apart te bestellen).



Meergroeps-verdeelunit roestvast staal

Schlüter®-BEKOTEC-THERM-HVT/DE



Schlüter-BEKOTEC-THERM-HVT/DE is een meergroeps-verdeelunit DN 25 van roestvast staal met een aanvoer- en retourbalk, buitendiameter 35 mm.

Voor de montage zijn 2 steunen met contactgeluidsisolatie, geschikt voor de Schlüter-verdelerkast, en een wandmontageset nodig, beide zijn bij de levering inbegrepen.

Voorgemonteerd bij de levering inbegrepen:

- debietmeter met transparante schaal op aanvoerbalk, instelbaar tussen 0,5 tot 3,0 l/min., bedoeld voor de regeling van het debiet
- geïntegreerde thermometer aan beide zijden monteerbaar
- thermostaatkleppen, per verwarmingsgroep manueel instelbaar, geschikt voor elektrisch gestuurde Schlüter-regelkleppen
- één manuele ontluchter op aanvoer- en retourzijde, messing-vernikkeld
- vul- en aftapkraan 1/2" (DN 15), draaibaar, messing-vernikkeld
- afsluitstop 3/4" (DN 20), messing-vernikkeld
- aansluiting van de verdeler met wartelmoer 1" (DN 25) met vlakke afdichting
- verwarmingsgroepuitlaat, tussenafstand 50 mm, bestaand uit aansluitkoppeling 3/4" (DN 20) AG met conus, passend voor Schlüter-klemschroefkoppeling

Schlüter®-BEKOTEC-THERM-HVT/DE

Meergroeps-verdeelunit

Aantal verwarmingsgroepen	Lengte A [mm]	Art.-No.	€ / Set	P (set)
2	215	BTHVT 2 DE	216,17	5
3	245	BTHVT 3 DE	278,95	5
4	295	BTHVT 4 DE	341,85	5
5	347	BTHVT 5 DE	404,63	5
6	397	BTHVT 6 DE	467,48	5
7	447	BTHVT 7 DE	530,27	5
8	497	BTHVT 8 DE	593,09	5
9	547	BTHVT 9 DE	655,94	5
10	597	BTHVT 10 DE	718,77	5
11	647	BTHVT 11 DE	781,60	5
12	697	BTHVT 12 DE	844,40	5

Schlüter®-BEKOTEC-THERM-HVE



Schlüter-BEKOTEC-THERM-HVE is een component dat speciaal werd ontwikkeld om de Schlüter-meergroeps-verdeelunit van roestvast staal naderhand mee uit te breiden.

Voorgemonteerd bij de levering inbegrepen:

- debietmeter met transparante schaal op aanvoerbalk, instelbaar tussen 0,5 tot 3,0 l/min., bedoeld voor de regeling van het debiet
- thermostaatklep, manueel instelbaar, geschikt voor elektrisch gestuurde Schlüter-regelkleppen
- verwarmingsgroepuitlaat met aansluitkoppeling 3/4" (DN 20) AG met conus, passend voor Schlüter-klemschroefkoppeling

Schlüter®-BEKOTEC-THERM-HVE

Uitbreiding meergroeps-verdeelunit

Art.-No.	€ / Set	P (set)
BT HVE 1 DE	127,93	5

Opmerking:

Voor de verbinding met de BEKOTEC-THERM-verwarmingsbuizen zijn 1 set klem-schroefkoppelingen BTZ 2 KV... en 2 bocht-beugels BT ZW... vereist.

Meergroeps-verdeelunit kunststof

Schlüter®-BEKOTEC-THERM-HVP

Schlüter-BEKOTEC-THERM-HVP is een meergroeps-verdeelunit van glasvezelversterkte kunststof. Deze kan variabel worden samengesteld uit max. 12 verwarmingsgroepmodules en eindmodules. De modulaire verwarmingsgroepuitlaten (afstand 50 mm) kunnen elk 180° worden gedraaid, zijn aan beide zijden aansluitbaar en worden met geïntegreerde fixeerelementen vastgezet.

Los verkrijgbaar zijn kogelkraansets DN 25 of DN 20 en ook montagebeugelsets voor inbouw in de verdelerkast of montage tegen de muur. Gedetailleerde afmetingen en configuratievoorbeelden vindt u in het technische handboek.

Verwarmingsgroepmodule

Schlüter®-BEKOTEC-THERM-HVP

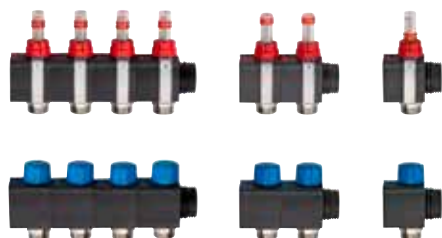

Schlüter-BEKOTEC-THERM-HVP is een verwarmingsgroepmoduleset die bestaat uit aanvoer- en retourmodules.

De aanvoermodule bestaat uit een debietmeter met transparante schaal, instelbaar tussen 0,5–5,0 l/min., de retourmodule bestaat uit een ingebouwde thermostaatklep met beschermkap die geschikt is voor elektrisch geregelde Schlüter-regelkleppen.

Schlüter®-BEKOTEC-THERM-HVP

Aanvoer- en retourmodule voor kunststof verdeler

Aansluiting	Art.-No.	€ / Set	P (set)
1	BT HVT 1 DK	53,83	5
2	BT HVT 2 DK	107,67	5
4	BT HVT 4 DK	215,32	5

Opmerking:

Set bestaand uit aanvoer en retour.

Eindmoduleset

Schlüter®-BEKOTEC-THERM-HVP set



De Schlüter-BEKOTEC-THERM-HVP set bestaat uit 2 eindmodules met elk een 1" wartelmoer met vlakke afdichting, een vul- en aftapkraan 1/2" (draaibaar) en een thermometer.

Schlüter®-BEKOTEC-THERM-HVP set

Aansluitset voor kunststof verdeler

Art.-No.	€ / Set	P (set)
BT HVT ASK	118,74	5

Opmerking:

Set bestaand uit aanvoer en retour.

Montagebeugel

Schlüter®-BEKOTEC-THERM-HK



Set vlak

Set hoog

Schlüter-BEKOTEC-THERM-HK is een montagebeugelset voor inbouw in de verdelerkast of montage tegen de muur.

Schlüter®-BEKOTEC-THERM-HK

Montagebeugel

H (mm)	Art.-No.	€ / Set	P (set)
80	BT HVT KF	19,03	5
98	BT HVT KH	19,93	5







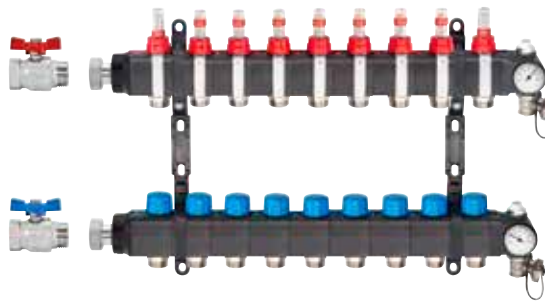

Configuratievoorbeelden



4 verwarmingsgroepen

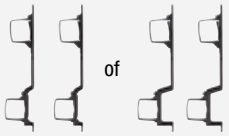

9 verwarmingsgroepen

Kogelkraan	HVP (eindmoduleset)	HVP (aanvoer- en retourmodule)		HK (montagebeugel)		Regelklep
Set	Set	9 verwarmingsgroepen (4 + 2 + 2 + 1)		Set vlak	Set hoog	per verwarmingsgroep
		4 verwarmingsgroepen	5 verwarmingsgroepen			
						

Aansluitset meergroeps-verdeelunit

Schlüter®-BEKOTEC-THERM-HV/AS

Schlüter-BEKOTEC-THERM-HV/AS bestaat uit toebehorenssets voor het aansluiten van de verwarmingsgroepen op de Schlüter-meergroeps-verdeelunit (roestvast staal of kunststof), naar keuze voor Ø 10, 12, 14 of 16 mm verwarmingsbuis.

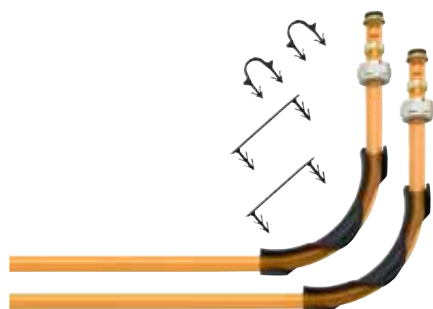

Onderdelen van aansluitset voor verwarmingsbuis
Ø 16 mm



Onderdelen van aansluitset voor verwarmingsbuis
Ø 14 mm



Onderdelen van aansluitset voor verwarmingsbuis
Ø 12 of 10 mm

Schlüter®-BEKOTEC-THERM-HV/AS

Aantal verwarmingsgroepen	Systeem P/PF Aansluitset voor meergroeps- verdeelunit Ø 16 mm		Systeem F Aansluitset voor meergroeps- verdeelunit Ø 14 mm		Systeem FTS Aansluitset voor meergroeps- verdeelunit Ø 12 mm		Systeem FK Aansluitset voor meergroeps- verdeelunit Ø 10 mm		P (set)
	Art.-No.	€ / Set	Art.-No.	€ / Set	Art.-No.	€ / Set	Art.-No.	€ / Set	
2	BTHV 2 AS	34,51	BTHV 2 AS 14	32,51	BTHV 2 AS 12	33,37	BTHV 2 AS 10	33,37	5
3	BTHV 3 AS	51,80	BTHV 3 AS 14	48,71	BTHV 3 AS 12	49,12	BTHV 3 AS 10	49,12	5
4	BTHV 4 AS	69,05	BTHV 4 AS 14	64,93	BTHV 4 AS 12	65,89	BTHV 4 AS 10	65,89	5
5	BTHV 5 AS	86,31	BTHV 5 AS 14	81,14	BTHV 5 AS 12	81,90	BTHV 5 AS 10	81,90	5
6	BTHV 6 AS	103,61	BTHV 6 AS 14	97,36	BTHV 6 AS 12	99,12	BTHV 6 AS 10	99,12	5
7	BTHV 7 AS	120,85	BTHV 7 AS 14	113,58	BTHV 7 AS 12	115,64	BTHV 7 AS 10	115,64	5
8	BTHV 8 AS	138,12	BTHV 8 AS 14	129,78	BTHV 8 AS 12	132,38	BTHV 8 AS 10	132,38	5
9	BTHV 9 AS	155,34	BTHV 9 AS 14	146,02	BTHV 9 AS 12	148,39	BTHV 9 AS 10	148,39	5
10	BTHV 10 AS	172,58	BTHV 10 AS 14	162,25	BTHV 10 AS 12	165,59	BTHV 10 AS 10	165,59	5
11	BTHV 11 AS	189,86	BTHV 11 AS 14	178,46	BTHV 11 AS 12	182,04	BTHV 11 AS 10	182,04	5
12	BTHV 12 AS	207,09	BTHV 12 AS 14	194,68	BTHV 12 AS 12	198,11	BTHV 12 AS 10	198,11	5

Onderdelen van aansluitset	Ø 16 x 2 mm	Voorbeeld BTHV 5 AS voor 5-groeps-verdeelunit	Ø 14 x 2 mm	Voorbeeld BTHV 7 AS 14 voor 7-groeps-verdeelunit
Klemkoppeling	2 stuks per verwarmingsgroep	10 stuks	2 stuks per verwarmingsgroep	14 stuks
Bochtbeugel	2 stuks per verwarmingsgroep	10 stuks	2 stuks per verwarmingsgroep	14 stuks
Buishouder RH 17	2 stuks per verwarmingsgroep	10 stuks	–	–
Buishouder RH 75	2 stuks per verwarmingsgroep	10 stuks	–	–

Onderdelen van aansluitset	Ø 12 x 1,5 mm	Voorbeeld BTHV 5 AS 12 voor 5-groeps-verdeelunit	Ø 10 x 1,3 mm	Voorbeeld BTHV 7 AS 10 voor 7-groeps-verdeelunit
Klemkoppeling	2 stuks per verwarmingsgroep	10 stuks	2 stuks per verwarmingsgroep	14 stuks
Bochtbeugel	2 stuks per verwarmingsgroep	10 stuks	2 stuks per verwarmingsgroep	14 stuks



Verdelerkast inbouw

Schlüter®-BEKOTEC-THERM-VSE



Schlüter-BEKOTEC-THERM-VSE is een verdelerkast van het inbouwtype voor een Schlüter-meergroeps-verdeelunit en de bijbehorende regelapparatuur. De verdelerkast is opgebouwd uit volledig verzinkte staalplaat en beschikt over voorgestante doorvoeropeningen in de zijwanden voor de aansluitleidingen. De voorkant (deur en frame) is ovengemoffeld.

De levering omvat:

- twee zijdelingse poten, in de hoogte instelbaar tussen 0 en 90 mm
- afsluitplaat voor dekvloer, in de diepte verstelbaar, demonteerbaar en ovengemoffeld
- geleidingsrail voor verwarmingsbuizen
- 2 verstelbare bevestigingsrails voor Schlüter-meergroeps-verdeelunit en een extra montagerail, waarop de Schlüter-aansluitmodule kan worden bevestigd

Opmerking:

Apart verpakte frame en deur zijn ovengemoffeld en worden naderhand op 4 steeklussen met vleugelschroeven gemonteerd, variabel voor nisdiepten van 110 mm tot 150 mm. De deur wordt met behulp van een draaisluiting vergrendeld.

Als extra toebehoren kan een slot met bijbehorende sleutels worden geleverd (Art.-No.: BT ZS).

Kleur: VV = verkeerswit (RAL 9016)

Schlüter®-BEKOTEC-THERM-VSE

Verdelerkast voor inbouwmontage van roestvaststalen / kunststof verdelers

Art.-No.	Buitenmaten (B x H x T = mm)	Max. aantal verwarmingsgroepen zonder PW*	Max. aantal verwarmingsgroepen met PW* verticaal	Max. aantal verwarmingsgroepen met PW* horizontaal	Max. aantal verwarmingsgroepen incl. FRS**	€ / St.	P (st.)
BT VSE 4 VV	490 x 705 x 110	4	3	–	2	199,86	5
BT VSE 5 VV	575 x 705 x 110	6	5	3	3*	220,30	5
BT VSE 8 VV	725 x 705 x 110	9	8	6	5	254,97	5
BT VSE 11 VV	875 x 705 x 110	12	11	9	8	286,66	5
BT VSE 12 VV	1025 x 705 x 110	12	12	12	12	322,12	5
BT ZS	Slot met 2 sleutels voor verdelerkast					23,11	5

* PW = Plaatshouder voor calorimeter ** FRS = Warmtemeter-regelstation

Opmerking:

Als de meergroeps-verdeelunit van kunststof en het warmtemeter-regelstation worden gebruikt, passen bij deze configuratie (*) slechts 2 verwarmingsgroepuitgangen in de verdelerkast.

Verdelerkast opbouw

Schlüter®-BEKOTEC-THERM-VSV



Schlüter-BEKOTEC-THERM-VSV is een verdelerkast van het opbouwtype voor een Schlüter-meergroeps-verdeelunit en de bijbehorende regelapparatuur. De verdelerkast is opgebouwd uit verzinkte staalplaat en is aan de binnen- en buitenzijde ovengemoffeld.

De levering omvat:

- twee zijdelingse poten, in de hoogte instelbaar tussen 0 en 90 mm
- afsluitplaat voor dekvloer, demonteerbaar
- geleidingsrail voor verwarmingsbuizen
- 2 verstelbare bevestigingsrails voor Schlüter-meergroeps-verdeelunit en een extra montagerail, waarop de Schlüter-aansluitmodule kan worden bevestigd

Opmerking:

Diepte: 125 mm. De deur wordt met behulp van een draaisluiting vergrendeld.

Als extra toebehoren kan een slot met bijbehorende sleutels worden geleverd (Art.-No.: BT ZS).

Kleur: VW = verkeerswit (RAL 9016)

Schlüter®-BEKOTEC-THERM-VSV

Verdelerkast voor opbouwmontage van roestvaststalen / kunststof verdelers

Art.-No.	Buitenmaten (B x H x T = mm)	Max. aantal verwarmingsgroepen zonder PW*	Max. aantal verwarmingsgroepen met PW* verticaal	Max. aantal verwarmingsgroepen met PW* horizontaal	Max. aantal verwarmingsgroepen incl. FRS**	€ / St.	P (st.)
BT VSV 4 VW	496 x 620 x 125	4	3	–	2	270,03	5
BT VSV 5 VW	582 x 620 x 125	5	4	2	3	287,45	5
BT VSV 8 VW	732 x 620 x 125	8	7	5	5	311,44	5
BT VSV 11 VW	882 x 620 x 125	11	10	8	8	333,27	5
BT VSV 12 VW	1032 x 620 x 125	12	12	11	12	379,91	5
BT ZS		Slot met 2 sleutels voor verdelerkast				23,11	5

* PW = Plaatshouder voor calorimeter ** FRS = Warmtemeter-regelstation



Temperatuurregeling

Schlüter®-BEKOTEC-THERM-ER/WL



Schlüter-BEKOTEC-THERM-ER/WL is een radiogestuurde kamersensor voor verwarmen en koelen. De temperatuur kan tussen 8 en 30 °C worden ingesteld (extra begrenzing is mogelijk) en deze wordt draadloos aan de aansluitmodule EAR 2/6 WL overgedragen. De temperatuur daalt aan de hand van de instellingen van de EET-timer. De energievoorziening verloopt via een ingebouwde zonnecel of met de meegeleverde knoopcel.



Schlüter®-BEKOTEC-THERM-ER/WL

Kamersensor, radiogestuurd

Art.-No.	€ / St.	P (st.)
BT ER WL/BW	216,07	10

Afmeting: 78 x 82,5 x 12,5 mm

Kleur: BW = zuiver wit

Schlüter®-BEKOTEC-THERM-ER



Schlüter-BEKOTEC-THERM-ER is een bekabelde kamersensor voor verwarmen en koelen. De temperatuur kan tussen 8 en 30 °C worden ingesteld (extra begrenzing is mogelijk) en deze wordt via een kabel (DC 5 V, SELV) naar de aansluitmodule EAR 2/6 overgedragen. De basismodule "Control" voorziet de kamersensor van spanning. De kleur van de LED geeft aan of er verwarmd (rood) of gekoeld (blauw) wordt.



Schlüter®-BEKOTEC-THERM-ER

Kamersensor, bekabeld

Ingangsspanning	Art.-No.	€ / St.	P (st.)
5 V, DC	BT ER/BW	56,66	10

Afmeting: 78 x 78 x 12,5 mm

Kleur: BW = zuiver wit

Opmerking:

Tussen de kamersensoren BEKOTEC-THERM-ER en de aansluitmodules BEKOTEC-THERM-EAR mogen alleen kabels met een maximale aderdiameter van 0,8 mm² worden gebruikt.

Aanbevolen kabel:

BTZK 4A 100M, J-Y (St) Y 2 x 2 x 0,6 mm (rood, zwart, wit, geel)

Aansluitkabel

Schlüter®-BEKOTEC-THERM-ZK



Schlüter-BEKOTEC-THERM-ZK is een kabel waarmee kamersensoren BEKOTEC-THERM-ER kunnen worden aangesloten op aansluitmodules BT EAR 2 of BT EAR 6.

Schlüter®-BEKOTEC-THERM-ZK

Aansluitkabel

L (m)	Art.-No.	€ / St.	P (st.)
100	BTZK 4A 100M	65,21	10

Opmerking:

Tussen de kamersensoren BEKOTEC-THERM-ER en de aansluitmodules BEKOTEC-THERM-EAR mogen alleen kabels met een maximale aderdiameter van 0,8 mm² worden gebruikt.

Basismodule kamerregeling

Schlüter®-BEKOTEC-THERM-EBC



Schlüter-BEKOTEC-THERM-EBC is de basismodule "Control" voor de bekabelde of radiogestuurde temperatuurregeling.

Gemengde installaties van bekabelde of radiogestuurde kamersensoren zijn mogelijk. Via de aansluitmodule voedt de basismodule de bekabelde kamersensoren met een laagspanning (SELV) van 5 V DC, terwijl de aangesloten regelkleppen worden aangestuurd met 230 V AC. De bedrijfsstatus en de spanning op de in- en uitgang worden duidelijk aangegeven door LED's.

Schlüter®-BEKOTEC-THERM-EBC

Basismodule "Control"

Ingangsspanning	Art.-No.	€ / St.	P (st.)
230 V, AC	BT EBC	178,52	5

Afmeting: 122 x 92 x 45 mm

Overige functies van de basismodule "Control":

- sleuf/slot voor de optionele timer-unit
- pompschakeling (relais) "verwarmen"
- pompschakeling (relais) "koelen"
- cascade-uitgang voor schakeling van de verwarmings-/koeluitgang naar andere basismodules
- ingang voor de omschakeling "verwarmen/koelen"

Timer

Schlüter®-BEKOTEC-THERM-EET



Schlüter-BEKOTEC-THERM-EET is een optionele timer voor een tijdgestuurde temperatuurverlaging. Om de temperatuurverlaging te programmeren, wordt de timer tijdelijk eraf genomen en na de programmering weer op de basismodule "Control" aangesloten. Tijdens de periodes van de temperatuurverlaging wordt de ingestelde waarde met 4 °C verlaagd.

Door de snelle regelbaarheid van de klimaatregelende tegelvloer BEKOTEC-THERM voldoet de timer aan de eisen van snel regelbare systemen.

Schlüter®-BEKOTEC-THERM-EET

Timer

Art.-No.	€ / St.	P (st.)
BT EET	217,37	5

Afmeting: 37 x 92 x 28 mm

Functies:

- tijdregistratie/programmering: datum, tijd, weekdays
- tijdregistratie/programmering van de temperatuurverlaging
- instelling van de nalooptijd van de pomp
- instelling van de klep- en pompbescherming



Aansluitmodule kamerregeling bekabeld

Schlüter®-BEKOTEC-THERM-EAR

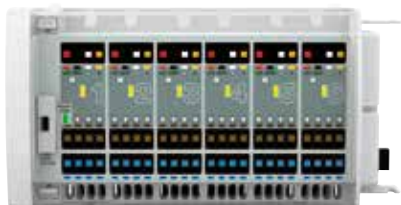

BT EAR 6



BT EAR 2

Schlüter-BEKOTEC-THERM-EAR zijn modules voor het aansluiten van 2 of 6 bekabelde kamersensoren BT ER.

De aansluitmodules BT EAR 2 voor 2 of BT EAR 6 voor 6 kamersensoren kunnen heel eenvoudig door een steekverbinding worden gecombineerd, zodat het aantal te regelen kamers/verwarmingsgroepen en de toe te wijzen regelkleppen aangepast en uitgebreid kunnen worden. Per kanaal van de aansluitmodule kunnen 4 regelkleppen worden toegewezen. Een combinatie met de radiogestuurde aansluitmodules BEKOTEC-THERM-EAR/WL (Wireless) is mogelijk.

De basismodule "Control" BEKOTEC-THERM-EBC voedt de kamersensoren met 5 V DC (SELV) en de regelkleppen met 230 V. De bedrijfsstatus en de spanning op de in- en uitgang worden duidelijk aangegeven door LED's.

Schlüter®-BEKOTEC-THERM-EAR

Aansluitmodules voor bekabelde kamersensoren

Ingangsspanning	Art.-No.	€ / St.	P (st.)
230 V, AC	BT EAR 2	131,08	5
230 V, AC	BT EAR 6	198,93	5

Afmeting: 73 x 92 x 45 mm (BT EAR 2)

Afmeting: 162 x 92 x 45 mm (BT EAR 6)

Opmerking:

Tussen de kamersensoren BEKOTEC-THERM-ER en de aansluitmodules BEKOTEC-THERM-EAR mogen alleen kabels met een maximale aderdiameter van 0,8 mm² worden gebruikt.

Aanbevolen kabel:

BTZK 4A 100M, J-Y (St) Y 2 x 2 x 0,6 mm (rood, zwart, wit, geel)

Aansluitmodule kamerregeling radiogestuurd



Schlüter®-BEKOTEC-THERM-EAR/WL



BT EAR 6 WL



BT EAR 2 WL

Schlüter-BEKOTEC-THERM-EAR/WL zijn modules voor het aansluiten van 2 of 6 radiogestuurde kamersensoren BT ER WL.

De aansluitmodules BT EAR 2 WL voor 2 of BT EAR 6 WL voor 6 kamersensoren kunnen heel eenvoudig door een steekverbinding gecombineerd worden, zodat het aantal te regelen kamers/verwarmingsgroepen en de toe te wijzen regelkleppen aangepast en uitgebreid kunnen worden. Per kanaal van de aansluitmodule kunnen 4 regelkleppen worden toegewezen. Een combinatie met de bekabelde aansluitmodules BEKOTEC-THERM-EAR is mogelijk.

De basismodule "Control" BEKOTEC-THERM-EBC voedt de regelkleppen met 230 V.

De bedrijfsstatus en de spanning op de in- en uitgang worden duidelijk aangegeven door LED's.

Schlüter®-BEKOTEC-THERM-EAR/WL

Aansluitmodules voor radiogestuurde kamersensoren

Ingangsspanning	Art.-No.	€ / St.	P (st.)
230 V, AC	BT EAR 2 WL	375,47	5
230 V, AC	BT EAR 6 WL	526,98	5

Afmeting: 73 x 92 x 45 mm (BT EAR 2 WL)

Afmeting: 162 x 92 x 45 mm (BT EAR 6 WL)

Schlüter®-BEKOTEC-THERM

Nog efficiënter door adaptieve hydraulische afstelling

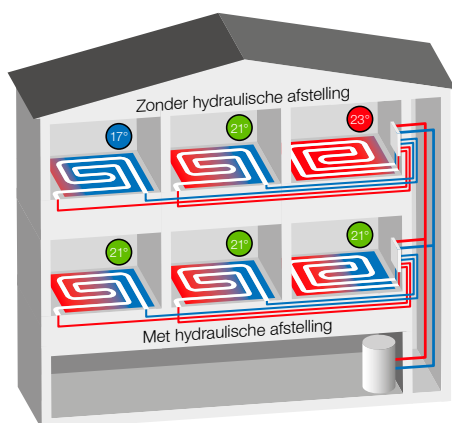

De hydraulische afstelling is doorslaggevend voor de energie-efficiëntie van verwarmings- of koelinstallaties. Een te grote of te geringe toevoer naar de afzonderlijke verwarmingsgroepen wordt daardoor vermeden, het comfort en de energie-efficiëntie worden beter. Behalve de statische afstelling kan ook een intelligente adaptieve afstelling de warmteverdeling nog optimaler maken. Dat biedt de volgende voordelen:

- ✓ Continue aanpassing aan wisselende gebruiksomstandigheden
- ✓ Optimalisatie van de retourtemperaturen
- ✓ Geen berekening van de instelwaarden van afzonderlijke verwarmingsgroepen
- ✓ Zelfleereffect
- ✓ Eenvoudig te installeren

Regelklep voor hydraulische afstelling

Schlüter®-BEKOTEC-THERM-EAHB



Schlüter-BEKOTEC-THERM-EAHB is een regelklep voor een adaptieve hydraulische afstelling met aansluiting voor meergroeps-verdeelunits van Schlüter-Systems met M30 x 1,5 aansluitdraad. Geïntegreerde kunstmatige intelligentie optimaliseert de spreiding tussen de gemeten temperaturen en past deze d.m.v. een op- en neergaande beweging continu aan variabele situaties aan. De beide temperatuursensoren worden op de aanvoer- en retourbuis van de desbetreffende verwarmings- resp. koelgroep geklikt. De reactie van de aandrijving wordt door de zelfleerfunctie voortdurend geoptimaliseerd. De voeding vindt plaats via de 230 V aansluiting van het Schlüter-aansluitblok. De aansluitkabel is 1 m lang.

Schlüter®-BEKOTEC-THERM-EAHB

Regelklep

Ingangsspanning	Art.-No.	€ / St.	P (st.)
230 V	BT EAHB 230	100,96	5

Afmetingen: 53,1 x 47 x 74,2 mm

Regelklep

Schlüter®-BEKOTEC-THERM-ESA



Schlüter-BEKOTEC-THERM-ESA is een regelklep, 230 volt, om in gebruik de doorstroming aan de retourklep te regelen. Hij wordt met schroefringen (M30 x 1,5) op de kleppen van de retourbalk van de Schlüter-meergroeps-verdeelunit gedraaid, uitvoering volgens IP 54 (spatwaterbescherming).

Bij de levering is de klep geopend (first-open-functie) en in gebruik is hij handmatig verstelbaar (re-open-functie), in stroomloze toestand is de klep gesloten. De aansluitkabel is 1 m lang.

Schlüter®-BEKOTEC-THERM-ESA

Regelklep

Ingangsspanning	Art.-No.	€ / St.	P (st.)
230 V	BT ESA 230 V2	49,45	5

Afmeting: Ø 40 mm, 75 mm (hoogte)



Afsluitmodule

Schlüter®-BEKOTEC-THERM-KH



Schlüter-BEKOTEC-THERM-KH is een kogelkraan-set voor aanvoer en retour, messing-vernikkeld, met aan de ene kant een buitendraad 1" (DN 25) voor de aansluiting met vlakke afdichting op de Schlüter-meergroeps-verdeelunit en een aansluiting van 3/4" (DN 20) of 1" (DN 25) binnendraad.

Schlüter®-BEKOTEC-THERM-KH

Kogelkraan

DN (mm)	Art.-No.	€ / Set	P (set)
20	BTZ2 KH 20	33,21	10
25	BTZ2 KH 25	48,35	10

Set = 2 st.

Warmtemeter-regelstation

Schlüter®-BEKOTEC-THERM-FRS

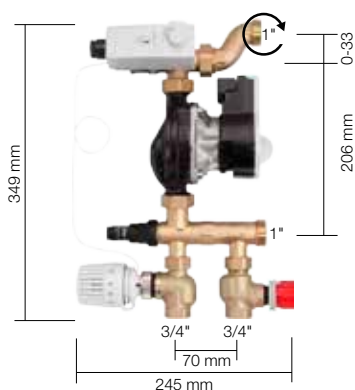

Schlüter-BEKOTEC-THERM-FRS is een warmtemeter-regelstation voor het instellen van de aanvoertemperatuur. Er kan een meergroeps-verdeelunit (roestvast staal of kunststof) met 1 tot 12 verwarmingsgroepen worden geïnstalleerd. De installatie kan in de verdelerkasten VSE/VSV worden geplaatst. De constante regeling voorziet de BEKOTEC-THERM klimaatregelende tegelvloer van de vereiste lage aanvoertemperaturen.

Als set geïntegreerd en voorgemonteerd:

- hoog-efficiëntiepomp met veiligheidstemperatuurmonitor (STW) die met een voorgemonteerde kabel is aangesloten
- thermostaatklep (DN 20) aan aansluitkant 3/4" IG, met instelbare thermostaatkop en dompelsensor (20–55 °C)
- instelbare regelklep voor het afstellen van het hoofdcircuit (DN 20), aansluitzijde 3/4" IG
- instelbare bypass voor het afstellen van het secundaire circuit
- aparte bevestiging voor vrije montage

Schlüter®-BEKOTEC-THERM-FRS

Warmtemeter-regelstation

Art.-No.	€ / Set	P (set)
BT FRS	1037,83	5

Opmerking:

Laat vóór de inbouw de regeltechnische en hydraulische toestand van het systeem door een vakman controleren. De aanvoer moet gebeuren met een toevoerpomp (primaire pomp). Volg bij de inbouw en de montage de instructies van de handleiding op.

Wij adviseren een sturing met onze basismodule "Control".

De daarin geïntegreerde pompsturing schakelt de pomp van de constante regeling voor de aanvoertemperatuur uit als alle regelkleppen op de meergroeps-verdeelunit gesloten zijn. Door deze variant kan de constante regeling voor de aanvoertemperatuur energiebesparend worden gebruikt.

Verwarmingszoneklep

Schlüter®-BEKOTEC-THERM-ZV



Schlüter-BEKOTEC-THERM-ZV is een verwarmingszoneklep, die alle op de meergroeps-verdeelunit aangesloten verwarmingsgroepen reguleert. De verwarmingszoneklep kan worden gestuurd d.m.v. een Schlüter-regelklep. De regeling kan gebeuren via de BEKOTEC-sturing of een DITRA-HEAT-E-thermostaat. Aansluiting/materiaal: schroefkoppeling/klep 1" (DN 25) van vernikkeld messing.

Schlüter®-BEKOTEC-THERM-ZV

Verwarmingszoneklep met schroefkoppeling

Art.-No.	€ / St.	P (st.)
BTZ ZV	64,27	5

Opmerking:

Bij de inbouw rekening houden met de stroomrichting, die met een pijl op de klep is aangeduid.

Plaatshouder-set

Schlüter®-BEKOTEC-THERM-PW

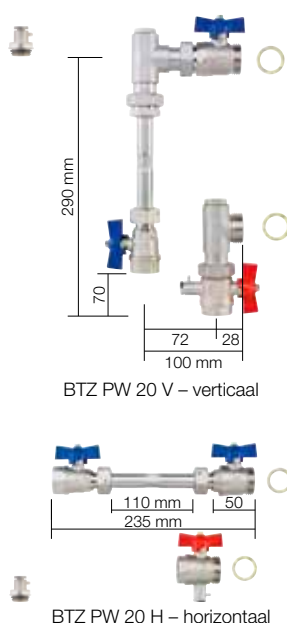

BTZ PW 20 V – verticaal

BTZ PW 20 H – horizontaal

Schlüter-BEKOTEC-THERM-PW is een plaatshouder-set, bedoeld om naderhand een calorimeter te kunnen installeren.

In de set inbegrepen:

- 1 passtuk voor calorimeter, 110 mm lengte, met buitendraad 3/4" (DN 20)
- 2 kogelkranen 3/4" (DN 20)
- 1 kogelkraan 3/4" (DN 20), met sensoraansluiting voor direct geïntegreerde sensor (5 mm, M10 x 1)
- afzonderlijk sensoraansluitstuk 1/2" voor direct geïntegreerde sensor (5 mm, M10 x 1)
- 2 vlakke dichtingen 1" (DN 25)
- 2 bochten van 90° (enkel bij BTZ PW 20 V)

Schlüter®-BEKOTEC-THERM-PW

Plaatshouder voor calorimeter

Art.-No.	€ / Set	P (set)
BTZ PW 20 V	167,50	5
BTZ PW 20 H	119,91	5

Opmerking:

De plaatshouder voor de calorimeter wordt normaal gezien aan de retour aangesloten. Naargelang de aansluitconfiguratie kan het nodig zijn de retourbalk aan de boven- of de onderzijde op te stellen. Volg daarbij de montagevoorschriften voor de calorimeter op. Houd bij het kiezen van de verdelerkast rekening met de benodigde plaats (zie tabellen op pagina's 42 + 43).

Dubbele aansluiting

Schlüter®-BEKOTEC-THERM-DA



Schlüter-BEKOTEC-THERM-DA is een dubbel aansluitstuk van vernikkeld messing met een 3/4" (DN 20) conus-wartelmoer en twee 3/4" (DN 20) conus-aansluitstukken voor het aansluiten van Schlüter-verwarmingsbuizen met een diameter van 10, 12, 14 of 16 mm. Met het dubbele aansluitstuk kunnen twee verwarmingsgroepen worden aangesloten op een uitgang van de meergroeps-verdeelunit. De verwarmingsgroepen moeten dan ongeveer dezelfde lengte en dezelfde prestatiegevens hebben.

Schlüter®-BEKOTEC-THERM-DA

Dubbel aansluitstuk

Art.-No.	€ / Pakket	P (pakket)
BTZ 2 DA	70,25	10

Pakket = 2 st.

Opmerking:

Voor de verbinding met de BEKOTEC-THERM-verwarmingsbuizen zijn 1 set klem-schroefkoppelingen BTZ 2 KV... en 2 bocht-beugels vereist.

S-aansluiting

Schlüter®-BEKOTEC-THERM-S35



Schlüter-BEKOTEC-THERM-S35 is een S-vormig aansluitstuk van vernikkeld messing, met aan de ene zijde een 3/4" (DN 20) conus-wartelmoer en aan de andere zijde een 3/4" (DN 20) conus-aansluitstuk voor het aansluiten van Schlüter-verwarmingsbuizen met een diameter van 10, 12, 14 of 16 mm.

Met het S-aansluitstuk kan een verspringing van max. 35 mm bij de aansluiting van de verwarmingsbuis op de meergroeps-verdeelunit worden overbrugd.

Schlüter®-BEKOTEC-THERM-S35

S-aansluitstuk

Art.-No.	€ / St.	P (st.)
BTZ S35	41,60	10

Opmerking:

Voor de verbinding met de BEKOTEC-THERM-verwarmingsbuizen zijn bijkomende klem-schroefkoppelingen BTZ 2 KV... en bochtbeugels vereist.



Retourtemperatuurbegrenzer

Schlüter®-BEKOTEC-THERM-RTB



Schlüter-BEKOTEC-THERM-RTB is een retourtemperatuurbegrenzer voor wand-inbouwmontage. De armatuur wordt op het einde van een BEKOTEC-verwarmingsgroep gemonteerd. Deze wordt gebruikt om de watertemperatuur in de voorgeschakelde verwarmingsgroep te beperken en dient om de vloer van een ruimte op de gewenste temperatuur te brengen met de aanwezige verwarmingselementen.

De levering omvat:

- wand-inbouwkast met instelbare inbouwdiepte
B x H x D = 145 x 145 x 57 – ca. 75 mm
- afdekplaat van kunststof (zuiver wit) of van glas (zuiver wit of grafietzwart)
155 x 155 mm
- twee bevestigingshoeken

Schlüter®-BEKOTEC-THERM-RTB

Retourtemperatuur-begrenzingsventiel

Art.-No.	€ / Set	P (set)
BT RTB V2W	237,86	5
BT RTB V2G/BW	569,62	5
BT RTB V2G/GS	569,62	5

- RTB-ventiel van messing, incl. ontluichtings- en spoelklep, met klepaansluitingen AG 3/4" (DN 20)
- vrij regelbare thermostatische kraan voor de retourtemperatuur, instelbaar tussen 20–40 °C
- inbouw- en montagehandleiding

Schlüter®-BEKOTEC-THERM-RTBR



Schlüter-BEKOTEC-THERM-RTBR is een combinatie van een thermostaatklep en retourtemperatuurbegrenzer voor wandmontage in combinatie met BEKOTEC-THERM-oppervlakteverwarming. De armatuur wordt op het einde van een BEKOTEC-verwarmingsgroep gemonteerd. Deze begrenst de watertemperatuur in de verwarmingsgroep en regelt tegelijkertijd de kamertemperatuur.

De levering omvat:

- wand-inbouwkast met instelbare inbouwdiepte
B x H x D = 145 x 190 x 57 – ca. 75 mm en twee bevestigingshoeken
- afdekplaat van kunststof (zuiver wit) of van glas (zuiver wit of grafietzwart)
155 x 210 mm

Schlüter®-BEKOTEC-THERM-RTBR

Kamertemperatuur-regelventiel

Art.-No.	€ / Set	P (set)
BT RTBR V2/W	306,72	5
BT RTBR V2G/BW	688,54	5
BT RTBR V2G/GS	688,54	5

- RTBR-ventiel van messing, incl. ontluichtings- en spoelklep, instelbaar tussen 20 en 40 °C, met klepaansluitingen AG 3/4" (DN 20)
- inbouw- en montagehandleiding

Opmerking

Voor beide systemen geldt:

Voor de verbinding met de BEKOTEC-verwarmingsbuis BTHR... is een set klem Schroefkoppelingen BTZ 2 KV... vereist. Aan de overgang naar het bestaande verwarmingssysteem kan de aansluitnippel BTZ 2 AN... of het haakse aansluitstuk BTZ 2 AW... worden gebruikt (zie pagina 37).

Laat vóór de inbouw de regeltechnische en hydraulische toestand van het systeem door een vakman controleren. Volg bij de inbouw en de montage de instructies van de handleiding op.

Maximale verwarmingsgroeplengtes:
Verwarmingsbuis Ø 16 mm = 80 m
Verwarmingsbuis Ø 14 mm = 70 m
Verwarmingsbuis Ø 12 mm = 60 m
Verwarmingsbuis Ø 10 mm = 50 m

Schlüter®-BEKOTEC-THERM-RTBES

Retourtemperatuurbegrenzer met elektronische thermostaat als set

De set Schlüter BEKOTEC-THERM-RTBES met retourtemperatuurbegrenzer en elektronische thermostaat bevat alles wat u nodig heeft voor een efficiënte temperatuurregeling van een ruimte. De thermo-elektrische regelklep wordt in de wandansluitdoos met afneembare, gesloten afdekking gemonteerd. De thermostaat met een 2" touchscreen-display regelt de kamer- of vloertemperatuur en maakt een tijdgestuurde temperatuurregeling mogelijk.

Inhoud set

- ✓ Aansluitdoos met thermostaatklep en retourtemperatuurbegrenzer
- ✓ Afdekking, kunststof wit, gesloten
- ✓ Regelklep 230 V (BT ESA 230 V2)
- ✓ Elektronische thermostaat, 2" touchscreen-display (DH E RT 2 / BW), zie PS 24 voor technische details



Schlüter®-BEKOTEC-THERM-RTBES

Retourtemperatuurbegrenzer met elektronische thermostaat

Art.-No.	€ / Set	P (set)
BT RTBE S1	490,75	5



Andere systeemcomponenten

van de beeld-prijslijst PS "Profielen en Systemen"



Afdichting | ont koppeling

Schlüter®-DITRA



Schlüter-DITRA is een polypropyleenmat met zwaluwstaartvormige, kwadratisch verdiepte oppervlakken met een Easyfill-design, die aan de achterzijde is voorzien van een dragende vlieslaag. Het vormt een universele ondergrond voor tegelbekledingen als ontkoppelingsslaag, contactafdichting en dampdrukniervellingslaag.

Schlüter®-DITRA

Polypropyleen op rol

L x B = m ²	Art.-No.	€ / m ²	PL (rol)
5,1 x 0,995 = 5	D 5M	23,18	22
30,2 x 0,995 = 30	D 30M	19,21	6



Schlüter®-DITRA-DRAIN 4



Schlüter-DITRA-DRAIN 4 is een vormvaste polyethyleenfolie met aan de onderzijde een speciale noppenstructuur en aan de bovenzijde een opgelijmd filtervlies uit polypropyleen. Het vormt een universele ondergrond voor tegelbekleding als ontkoppelingsslaag en duurzaam functionele, capillair passieve hechtende drainage.

Schlüter®-DITRA-DRAIN 4

Polyethyleen op rol

L (m)	Breedte = 1,00 m Art.-No.	€ / m ²	PL (rol)
10	DITRA-DRAIN 10M	24,19	12
25	DITRA-DRAIN 25M	21,83	6

Afdichting | ont koppeling | verwarming

Schlüter®-DITRA-HEAT



Schlüter-DITRA-HEAT is een polypropyleenmat met een ingesneden noppenstructuur, die aan de achterzijde van een draagvlies is voorzien. Het is een universele ondergrond voor tegelbekledingen met de functies ont koppeling, contactafdichting en dampdrukniervelling, en kan de systeemconforme verwarmingskabels voor vloer- en wandverwarming opnemen.

Schlüter®-DITRA-HEAT

Polypropyleen op rol

L x B = m ²	Art.-No.	€ / m ²	PL (rol)
12,76 x 0,98 = 12,5	DH5 12M	21,48	6

Schlüter®-DITRA-HEAT-MA

Polypropyleen mat

L x B = m ²	Art.-No.	€ / m ²	PL (st.)
0,8 x 0,98 = 0,78	DH5 MA	24,17	100





Verwarmingskabel



Schlüter®-DITRA-HEAT-E-HK

12,5 W/m



Schlüter-DITRA-HEAT-E-HK is een elektrische verwarmingskabel met enkelzijdige aansluiting voor plaatsing in de ontkoppelingsmat Schlüter-DITRA-HEAT. De kabel heeft een vermogen van 12,5 W/m.

Opmerking:

Verwarmingskabels mogen niet worden ingekort.

Let er bij de keuze van de verwarmingskabel op dat in de tabel met het verwarmde oppervlak in m² geen rekening wordt gehouden met de kamergrootte. Bij de berekening van het verwarmde oppervlak moeten de niet-verwarmde zones, bijv. randzones en bedekte vlakken, van de kamergrootte worden afgetrokken.

Schlüter®-DITRA-HEAT-E-HK

Dunbed-verwarmingskabel

L (m)	Vloer verwarmd 136 W/m ² *	Wand verwarmd 200 W/m ² **	Watt	Art.-No.	€ / St.	P (st.)
	m ²	m ²				
4	0,4	0,25	50	DH E HK 4	122,88	10
6,76	0,6	0,43	85	DH E HK 6	130,54	10
12,07	1,1	0,7	150	DH E HK 12	201,57	10
17,66	1,6	1	225	DH E HK 17	238,33	10
23,77	2,2	1,5	300	DH E HK 23	265,58	10
29,87	2,7	1,8	375	DH E HK 29	313,26	10
35,97	3,3	2,2	450	DH E HK 35	360,90	10
41,56	3,8	2,6	525	DH E HK 41	401,75	10
47,67	4,4	2,9	600	DH E HK 47	460,34	10
53,77	5	3,3	675	DH E HK 53	510,75	10
59,87	5,5	3,7	750	DH E HK 59	544,78	10
71,57	6,6	4,4	900	DH E HK 71	626,48	10
83,77	7,7	5,1	1050	DH E HK 83	735,45	10
95,47	8,8	5,9	1200	DH E HK 95	837,57	10
107,67	10	6,6	1350	DH E HK 107	919,31	10
136,16	12,7	8,4	1700	DH E HK 136	1101,95	10
164,07	15	10	2050	DH E HK 164	1318,10	10
192,27	17,7	11,8	2400	DH E HK 192	1542,18	10
216,27	20	13,2	2700	DH E HK 216	1733,32	10
244,37	22,7	15,1	3050	DH E HK 244	1944,21	10

* Geschikt voor vloer- en wandmontage ** Alleen geschikt voor wandmontage



Thermostaat

Andere
thermostaten
in prijslijst
PS 24

Schlüter®-DITRA-HEAT-E-R6



Beschikbare kleuren:

BW **DA** BW = zuiver wit
DA = donker antraciet

Schlüter-DITRA-HEAT-E-R6 is een all-in-one thermostaat met wifiverbinding en optionele spraakbesturing. Deze regelt de met Schlüter-DITRA-HEAT-E elektrisch verwarmde vloer- en wandbekledingen. Het apparaat wordt bediend via het 2" (5,1 cm) grote touchscreen-display, de Schlüter-HEAT-CONTROL app voor iOS en Android of via spraakbesturing met Amazon Alexa of Google Assistant. De thermostaat regelt naar keuze de oppervlakte- of kamertemperatuur volgens een tijdschema. Er is een reservesensor meegeleverd.

Schlüter®-DITRA-HEAT-E-R6

Touchscreen thermostaat (230 V) met twee externe sensoren, wifi en spraakbesturingsfunctie

Art.-No.	€ / Set	P (set)
DH E RT 6 / BW	330,37	10
★ DH E RT 6 / DA	336,00	10

Opmerking:

Wanneer de externe sensor direct in de ontkoppelingmat Schlüter-DITRA-HEAT wordt gelegd, moet de meegeleverde reservesensor meteen mee worden geïnstalleerd.

Bewegingsvoegprofiel

Andere
profielen
in prijslijst
PS 24

Schlüter®-DILEX-KS



Schlüter-DILEX-KS is een bewegingsvoegprofiel met een randbescherming. Het is opgebouwd uit zijdelingse bevestigingsvlakken in aluminium of roestvast staal, die met een verwisselbare bewegingszone van zachte kunststof zijn verbonden.

Schlüter®-DILEX-AKSN

Aluminium

H (mm)	L = 2,50 m Art.-No.	€ / m	KV (st.)
8	AKSN 80 ...*	21,23	40
10	AKSN 100 ...*	21,91	40
11	AKSN 110 ...*	22,27	40
12,5	AKSN 125 ...*	22,65	40
14	AKSN 140 ...*	23,68	40
16	AKSN 160 ...*	25,39	40

Schlüter®-DILEX-EKSN

Roestvast staal V2A

H (mm)	L = 2,50 m Art.-No.	€ / m	KV (st.)
8	EKSN 80 ...*	42,96	40
10	EKSN 100 ...*	43,43	40
11	EKSN 110 ...*	43,87	40
12,5	EKSN 125 ...*	44,83	40
14	EKSN 140 ...*	45,60	40
16	EKSN 160 ...*	46,87	40
18,5	EKSN 185 ...*	48,04	40
21	EKSN 210 ...*	49,29	40
25	EKSN 250 ...*	51,65	40
30	EKSN 300 ...*	53,93	40

Schlüter®-DILEX-EKSN V4A

Roestvast staal V4A

H (mm)	L = 2,50 m Art.-No.	€ / m	KV (st.)
8	EKSN 80 ...* / V4A	47,23	40
10	EKSN 100 ...* / V4A	47,82	40
11	EKSN 110 ...* / V4A	48,40	40
12,5	EKSN 125 ...* / V4A	49,29	40
14	EKSN 140 ...* / V4A	50,16	40
16	EKSN 160 ...* / V4A	51,54	40

Art.-No. kleur toevoegen (bijv. EKSN 80 G / V4A)

C **DA** **FG** **G** **GS** **HB** **PG** **SG**

* Kleuren: C - DA - FG - G - GS - HB - PG - SG



Berekeningshulp

Overzicht van de componenten



Eengezinswoning, 150 m²

BEKOTEC-THERM systeem		EN-P			EN-PF			EN 23 F			EN 18 FTS			EN 12 FK		
Plaatsingsafstand	mm	75	150	225	75	150	225	75	150	225	50	100	150	50	100	150
Benodigde verwarmingsbuizen	m/m ²	13,32	6,66	4,44	13,32	6,66	4,44	13,32	6,66	4,44	20	10	6,66	20	10	6,66
Kosten voor systeemplaat, verwarmingsbuis, randisolatiestrook (excl. DITRA bij keramische bekledingen)	€/m ²	50,72	37,03	32,48	54,64	40,96	36,40	48,96	35,58	31,13	71,73	52,66	46,29	59,98	41,79	35,71
Bijkomende kosten voor verdeelunit, toebehoren, regeling (all-in)	€/m ²	29,63														
Richtwaarde	€/m ²	80,34	66,66	62,10	84,27	70,58	66,03	78,58	65,21	60,76	101,35	82,29	75,92	89,61	71,41	65,33

Expositiehal/grote ruimte, 500 m²

BEKOTEC-THERM systeem		EN-P			EN-PF			EN 23 F		
Plaatsingsafstand	mm	150	225	300	150	225	300	150	225	300
Benodigde verwarmingsbuizen	m/m ²	6,66	4,44	3,33	6,66	4,44	3,33	6,66	4,44	3,33
Kosten voor systeemplaat, verwarmingsbuis, randisolatiestrook (excl. DITRA bij keramische bekledingen)	€/m ²	34,21	29,65	27,37	38,13	33,58	31,30	32,76	28,30	26,08
Bijkomende kosten voor verdeelunit, toebehoren, regeling (all-in)	€/m ²	14,69								
Richtwaarde	€/m ²	48,89	44,34	42,06	52,82	48,27	45,99	47,44	42,99	40,77

De kosten voor het vloerverwarmingssysteem Schlüter-BEKOTEC-THERM zijn afhankelijk van meerdere projectspecifieke factoren. Zo moet bijv. rekening worden gehouden met het aantal en de grootte van de ruimtes, het aantal verwarmingsgroepen, de afstand tussen de verwarmingsbuizen en het gewenste type regeltechniek. Op basis van onze ervaring hebben we de bruto materiaalkosten voor alle nodige BEKOTEC-THERM-componenten, incl. regeltechniek, voor een typische eengezinswoning naar 1 m² omgerekend. Ook hebben we voor een 500 m² groot oppervlak – bijv. een expositieruimte – de doorsnee prijs voor 1 m² berekend. De prijzen zijn exclusief loonkosten en worden in de tabel aangegeven. Deze waarden zijn louter richtwaarden voor de berekening, ze kunnen per project afwijken. Andere constructiecomponenten, bijv. isolatie, dekvloer, Schlüter-DITRA, Schlüter-DITRA-HEAT of Schlüter-DITRA-DRAIN 4 en bekleding, moeten in acht worden genomen.

Ontdek Schlüter®-BEKOTEC-THERM

Op onze website

Op bekotec-therm.nl krijgt u alle informatie over de innovatieve vloerverwarming van Schlüter-Systems.

Van video's tot antwoorden op vaak gestelde vragen – hier vindt u alle informatie die u nodig hebt. Voor verdere vragen kunt u via de website ook steeds contact met ons opnemen. Wij horen graag van u!

- ✓ **Alle info over BEKOTEC-THERM**
- ✓ **Advies en service**
- ✓ **Video's**
- ✓ **Downloads**
- ✓ **Offerte aanvragen**
- ✓ **En nog veel meer ...**



bekotec-therm.nl



Legenda

Nieuwigheden



Nieuwe producten

Systeemfuncties



Warmen



Koelen

Eigenschappen



Radiogestuurde regeling



Bekabelde regeling



WiFi-sturing



Spraakbesturingsfunctie



Easycut-snijraster



Easyfill-design

Verpakkingseenheden

PL = Europallet

KV = Kistverpakking / doosverpakking

P = Pakketverpakking

St. = Stuks

Afmetingen

H = Hoogte

L = Lengte

B = Breedte

T = Diepte

Ten gevolge van technische ontwikkelingen zijn afwijkingen ten opzichte van foto's, tekeningen en beschrijvingen niet uit te sluiten.

Algemene bedrijfsvoorwaarden



Enkel onze algemene bedrijfsvoorwaarden zijn van toepassing, waarvan de actuele versie kan worden gedownload op schlueter-systems.com/agb of die wij op verzoek kunnen toesturen.



Uw verdeler:

De algemene bedrijfsvoorwaarden van Schlüter-Systems KG zijn van toepassing.
Door de uitgave van deze beeldprijslijst verliezen alle vorige prijslijsten hun geldigheid.
Vergissingen, wijzigingen, drukfouten en veranderingen ten gevolge van productinnovatie of die wegens leveringsomstandigheden noodzakelijk zijn, voorbehouden. Kleurafwijkingen bij afbeeldingen in deze prijslijst kunnen door druktechnische redenen mogelijk zijn.



I N N O V A T I E S M E T P R O F I E L

Schlüter-Systems KG · Schmölestraße 7 · D-58640 Iserlohn
Tel.: +49 2371 971-1261 · Fax: +49 2371 971-1112 · info@schlueter.de · schlueter-systems.com

Schlüter-Systems KG · BeNeLux Bureau · Schotelven 28 · B-2370 Arendonk
Tel.: +32 14 44 30 80 · benelux@schlueter.de · bekotec-therm.nl