

TL-6081

1.0 kN Zijmontage

Glasprofiel met slanke heupen.

Het U-profiel TL-6081 is de intelligente vooruitgang van de Profiel TL-6021. Het is veel slanker en heeft een extra lage profielhoogte van slechts 125 mm. Het bijzondere hieraan is dat de montageafstanden zijn vergroot. Dit kan dat doen Product kan veel sneller en goedkoper worden gemonteerd.

Het profiel is natuurlijk zowel binnen als buiten bruikbaar. Het is bestand tegen een lineaire belasting tot 1,0 kN en is geschikt voor glasdiktes tussen 12 mm en 21,52 mm

Belangrijke kenmerken

- | Slanke, fraaie vormgeving en onderhoudsarm
- | ONLEVEL FLEXFIT glasmontagesysteem
- | Afwateringsopeningen
- | Top cover (als optie)
- | Top Cover van 3.0 kN gebruiken
- | Extra lage profielhoogte van slechts 125 mm
- | Voor glasdiktes 12 - 21,52 mm

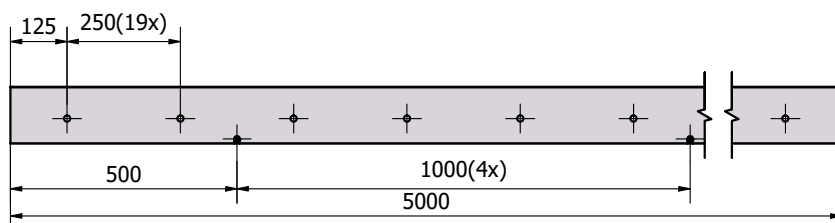
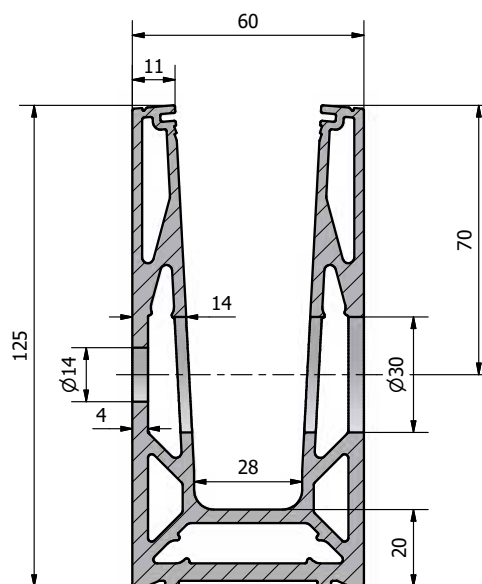
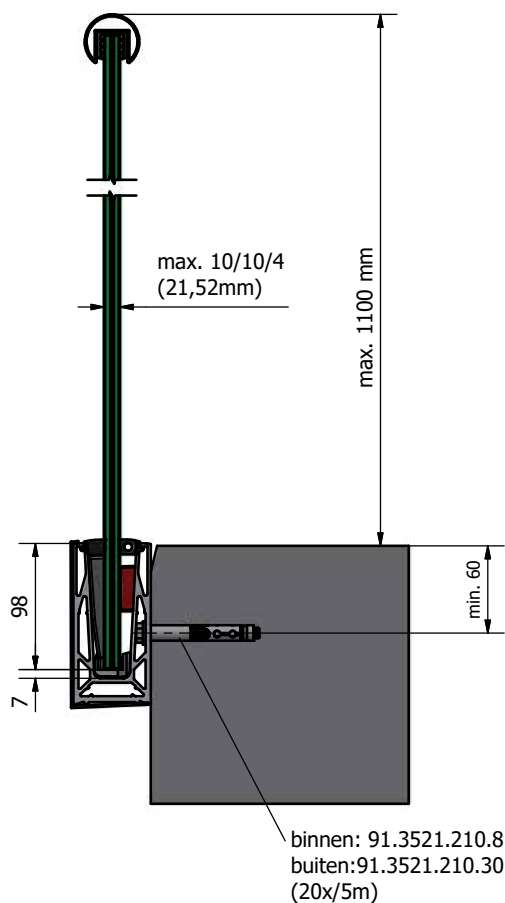



Extra lage profielhoogte
van slechts 125 mm



Zijmontage

Geïntegreerde torsiebox om
boorafstanden te vergroten



TL-6081 | 1.0KN ZIJMONTAGE

Glasprofiel



| Hoogte 125 mm
| Breedte 60mm
| VE: 1 stuks

Model 6081	Onbehandeld	Aluminium naturel	In kleur
Lengte	Art. nr.	Art. nr.	Art. nr.
5000	10.6081.005.10	10.6081.005.11	10.6081.005.13/16/18/19

Binnenhoek 90°



| Zijlengte binnen 140 mm
| Zijlengte buiten 200 mm
| VE: 1 stuks

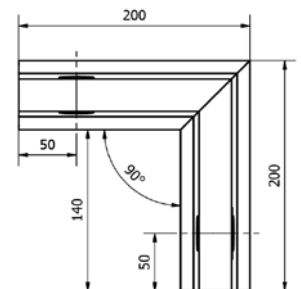

Model 6081	Onbehandeld	Aluminium naturel	In kleur
	Art. nr.	Art. nr.	Art. nr.
	10.6081.300.10	10.6081.300.11	10.6081.300.13/16/18/19

Buitenhoek 90°



| Zijlengte binnen 140 mm
| Zijlengte buiten 200 mm
| VE: 1 stuks

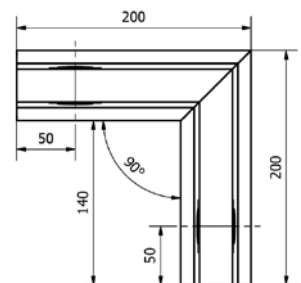

Model 6081	Onbehandeld	Aluminium naturel	In kleur
	Art. nr.	Art. nr.	Art. nr.
	10.6081.350.10	10.6081.350.11	10.6081.350.13/16/18/19

AfdeklIJst



| Met bevestigingsstrip
| Voor het gebruik van een afdekkap
moeten einkappen worden meebesteld
| VE: 1 stuks

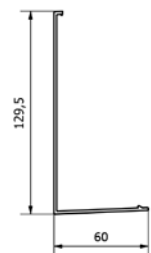

Model 6081	Onbehandeld	Aluminium naturel	In kleur
Lengte	Art. nr.	Art. nr.	Art. nr.
5000	10.6081.205.10	10.6081.205.11	10.6081.205.13/16/18/19

TL-6081 | 1.0KN ZIJMONTAGE

Eindkap zonder afdeklíst links



| Links te gebruiken
| VE: 1 stuks

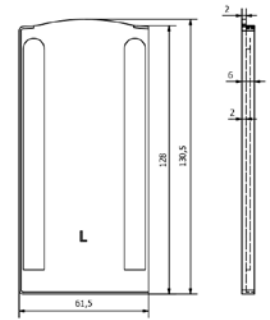

Model 6081	Onbehandeld	Aluminium naturel	In kleur
Toepassing	Art. nr.	Art. nr.	Art. nr.
links	10.6081.400.10	10.6081.400.11	10.6081.400.13/16/18/19

Eindkap zonder afdeklíst rechts



| Rechts te gebruiken
| VE: 1 stuks

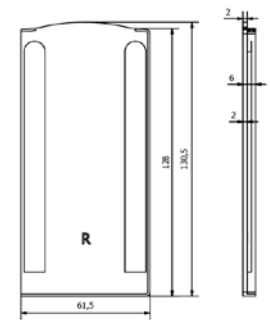

Model 6081	Onbehandeld	Aluminium naturel	In kleur
Toepassing	Art. nr.	Art. nr.	Art. nr.
rechts	10.6081.450.10	10.6081.450.11	10.6081.450.13/16/18/19

Eindkap met afdeklíst links



| Links te gebruiken
| VE: 1 stuks

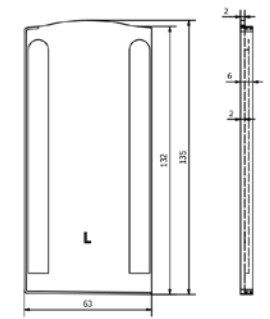

Model 6081	Onbehandeld	Aluminium naturel	In kleur
Toepassing	Art. nr.	Art. nr.	Art. nr.
links	10.6081.410.10	10.6081.410.11	10.6081.410.13/16/18/19

Eindkap met afdeklíst rechts



| Rechts te gebruiken
| VE: 1 stuks

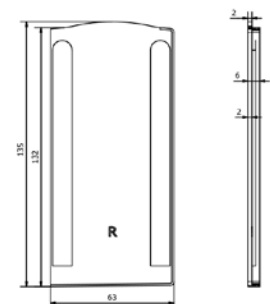

Model 6081	Onbehandeld	Aluminium naturel	In kleur
Toepassing	Art. nr.	Art. nr.	Art. nr.
rechts	10.6081.460.10	10.6081.460.11	10.6081.460.13/16/18/19

TL-6081 | 1.0KN ZIJMONTAGE

Blinde plug



| Benodigd aantal per 5000 mm: 20 stuks
| VE: 10 stuks

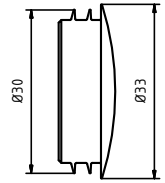

Model 7000		Kunststof
Kleur	Diameter	Art. nr.
wit	30 mm	90.7000.030.40
zwart	30 mm	90.7000.030.41
grijs	30 mm	90.7000.030.45

Verlengstift



| Lengte 40 mm
| Diameter Ø 6 mm
| VE: 8 stuks

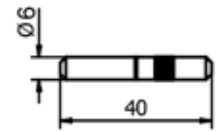

Model 7001	316 (binnen & buiten)
	Art. nr.
	90.7001.640.31

Fischer Bevestigingsanker FH II 12/10



| Oppervlakte binnentoepassing: Staal verzinkt (binnen)
| Oppervlakte buitentoepassing: RVS 316 (buiten)
| Benodigd aantal per 5000 mm: 20 stuks
| VE: 50 stuks

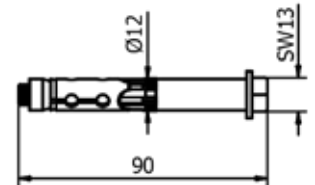

Model 3521	Staal verzinkt (binnen)	RVS 316 (buiten)
	Art. nr.	Art. nr.
	91.3521.210.81	91.3521.210.30

Onlevel Bevestigingsanker SZ-S 12/10



| Oppervlakte binnentoepassing: Staal verzinkt (binnen)
| Oppervlakte buitentoepassing: V4A (buiten)
| Benodigd aantal per 5000 mm: 20 Stück
| VE: 50 stuks

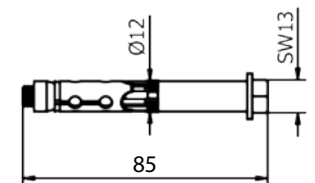

Model 3621	Staal verzinkt (binnen)	V4A (buiten)
	Art. nr.	Art. nr.
	91.3621.210.81	91.3621.210.30

TL-6081 | 1.0KN ZIJMONTAGE

Montageset op staal



- | Oppervlakte binnentoepassing: Staal verzinkt (binnen)
- | Oppervlakte buitentoepassing: RVS 316 (buiten)
- | Benodigd aantal per 2500 mm: 9 stuks
- | M12 x 40 mm
- | VE: 9 stuks

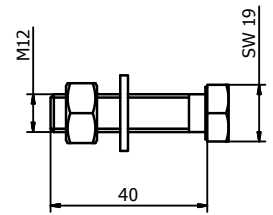

Model 6081	Staal verzinkt (binnen)	RVS 316 (buiten)
	Art. nr.	Art. nr.
	91.6081.040.81	91.6081.040.30

FLEXFIT 1.0 kN



- | Fijnafstelling van glasplaten
- | Voor glasdikten 12 - 21,52 mm
- | Uitlijning van max. 34 mm ten opzichte van de loodlijn
- | Let op: Let op de juiste glasdikte

Lengte		2500 mm	5000 mm	25 m
Glasdikte	Wig-kleur	Art. nr.	Art. nr.	Art. nr.
12 mm	zwart	-	90.0505.112.00	-
6/6/2 (12,76 mm)	rood	90.0502.113.00	90.0505.113.00	90.0525.113.00
6/6/4 (13,52 mm)	grijs	-	90.0505.114.00	-
8/8/2 (16,76 mm)	rood	90.0502.117.00	90.0505.117.00	90.0525.117.00
8/8/4 (17,52 mm)	groen	90.0502.118.00	90.0505.118.00	90.0525.118.00
10/10/2 (20,76 mm)	rood	90.0502.121.00	90.0505.121.00	90.0525.121.00
10/10/4 (21,52 mm)	groen	90.0502.122.00	90.0505.122.00	90.0525.122.00