

PRIJSLIJST 1-5-2026



entrematten



schoonloopzones

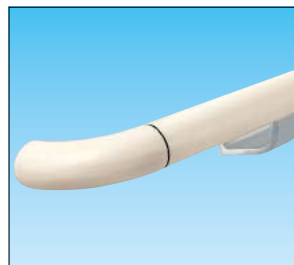

leuningen

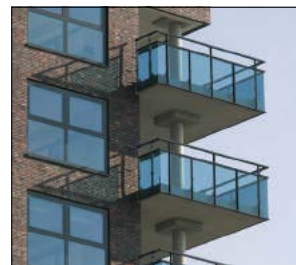

balkon- en traphekken

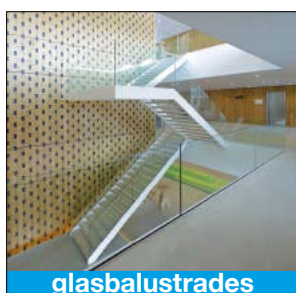

glasbalustrades



roosters

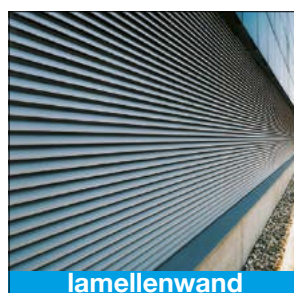

lamellenwand

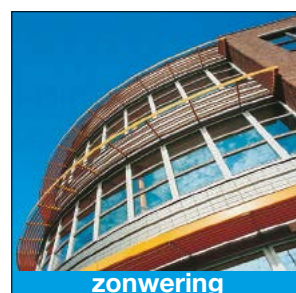

zonwering

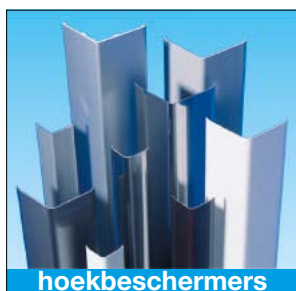

hoekbeschermers

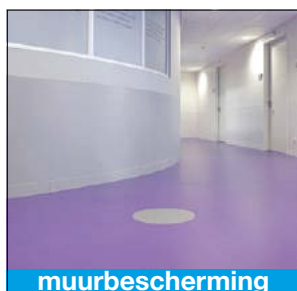

muurbescherming



vloerluiken



dakluiken



voegprofielen



trapneuzen

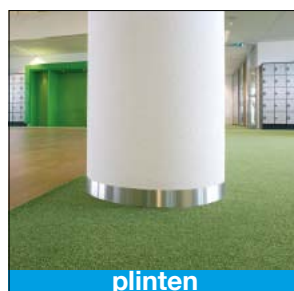

plinten



vluchtluiken

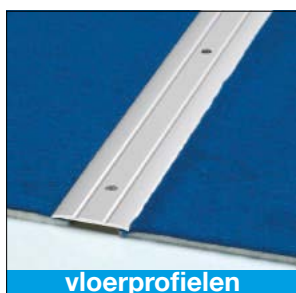

vloerprofielen

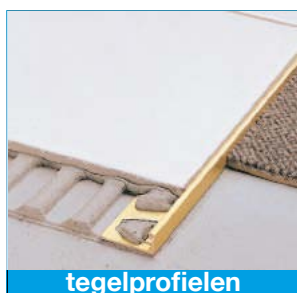

tegelprofielen



antislip



lichtkoepels

| | | |
|----------------------------------|-------------------------|----------|
| ● ENTREEMATTEN | pagina | 1 - 3 |
| ● SCHOONLOOPZONES | pagina | 4 |
| ● HOEKBESCHERMERS | pagina | 5 |
| ● MUURBESCHERMING | pagina | 6 - 7 |
| ● VLOERLUIKEN | pagina | 8 - 15 |
| ● DAKLUIKEN / WANDLUIKEN | pagina | 16 |
| ● LADDERS EN TRAPPEN | pagina | 17 |
| ● VOEGPROFIELEN | pagina | 18 - 23 |
| ● TRAPNEUZEN | pagina | 24 - 29 |
| ● VLOERPROFIELEN | pagina | 29 - 34 |
| ● AANLOOPDORPELS / DOUCHEDORPELS | pagina | 30 |
| ● PLINTEN | pagina | 35 |
| ● ANTISLIP | pagina | 36 - 40 |
| ● AFDICHTINGEN | pagina | 41 |
| ● TEGELPROFIELEN | zie Schlüter-prijslijst | 1-1-2026 |
| ● VLOERPROFIELEN | zie Prinz-prijslijst | 1-6-2025 |
| ● LICHTKOEPELS | zie Skylux prijslijst | 1-3-2026 |
| ● GLASBALUSTRADES | prijs op aanvraag | |
| ● ROOSTERS / LAMELLENWAND | prijs op aanvraag | |
| ● ZONWERING | prijs op aanvraag | |
| ● VLUCHTLUIKEN | prijs op aanvraag | |
| ● LEUNINGEN | prijs op aanvraag | |
| ● GEVELBEKLEDING | prijs op aanvraag | |

STORAX B.V.

Kantoor/magazijn: Wattstraat 1, 3335 LV Zwijndrecht
 Postbus: 382, 3330 AJ Zwijndrecht
 Telefoon: 078 - 303 09 00
 Fax: 078 - 610 04 95
 E-mail: storax@storax.nl
 Internet: www.storax.nl



LEVERINGSVOORWAARDEN

Levering: ongemonteerd en ongeplaatst, franco door geheel Nederland, voor leveranties vanaf € 1000,00. Beneden € 1000,00 worden € 42,50 vrachtkosten berekend.
 Prijzen: excl. BTW en prijswijzigingen voorbehouden.

Prijslijst 1-5-2026 is geldig tot de eerstvolgende aanpassing. Wij doen ons best om tussentijdse prijswijzigingen tot een minimum te beperken. Op alle leveranties zijn van toepassing onze algemene leverings- en betalingsvoorwaarden zoals deze zijn gedeponereerd bij de Arrondissementsrechtbank te Dordrecht.

Betalingscondities afhankelijk van beoordeling door kredietverzekeraar.

Hiermede komen alle voorafgaande prijslijsten te vervallen. Zet- en drukfouten voorbehouden.

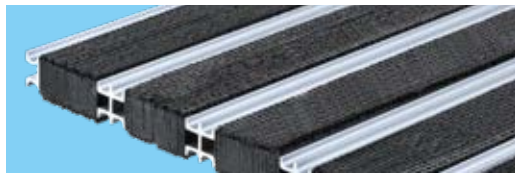

ENTRADA®-PRESTIGE DUBBEL

| | |
|--|--------------------------|
| Dubbel rubber. Dikte 18 mm..... | € 580,- p/m ² |
| Dubbel rubber. Dikte 12 mm..... | € 550,- p/m ² |
| Rubber : zwart Aluminium: naturel geanodiseerd | |
| Meerprijs aluminium zwart geanodiseerd | € 65,- p/m ² |

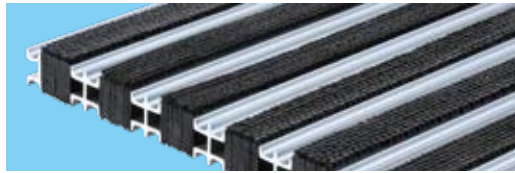

ENTRADA®-PRESTIGE ENKEL

| | |
|--|--------------------------|
| Enkel rubber. Dikte 18 mm..... | € 515,- p/m ² |
| Enkel rubber. Dikte 12 mm..... | € 475,- p/m ² |
| Rubber : zwart Aluminium: naturel geanodiseerd | |
| Meerprijs aluminium zwart geanodiseerd | € 65,- p/m ² |

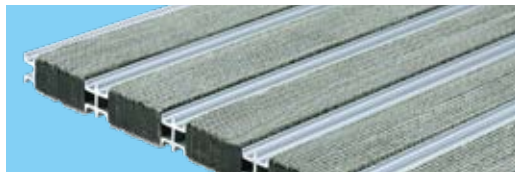

ENTRADA®-STANDAARD DUBBEL

| | |
|---|--------------------------|
| Dubbel rubber. Dikte 18 mm..... | € 560,- p/m ² |
| Dubbel rubber. Dikte 12 mm..... | € 530,- p/m ² |
| Rubber: standaard grijs Aluminium: naturel geanodiseerd | |
| Meerprijs aluminium zwart geanodiseerd | € 65,- p/m ² |



ENTRADA®-STANDAARD ENKEL

| | |
|---|--------------------------|
| Enkel rubber. Dikte 18 mm..... | € 495,- p/m ² |
| Enkel rubber. Dikte 12 mm..... | € 460,- p/m ² |
| Rubber: standaard grijs Aluminium: naturel geanodiseerd | |
| Meerprijs aluminium zwart geanodiseerd | € 65,- p/m ² |



ENTRADA®-ECO DUBBEL

| | |
|---|--------------------------|
| Dubbel rubber. Dikte 18 mm..... | € 550,- p/m ² |
| Rubber : recycled rubber (kleur kan variëren) | |
| Profielen : aluminium naturel geanodiseerd | |
| Meerprijs aluminium zwart geanodiseerd | € 65,- p/m ² |



ENTRADA®-ECO ENKEL

| | |
|---|--------------------------|
| Enkel rubber. Dikte 18 mm..... | € 485,- p/m ² |
| Rubber : recycled rubber (kleur kan variëren) | |
| Profielen : aluminium naturel geanodiseerd | |
| Meerprijs aluminium zwart geanodiseerd | € 65,- p/m ² |



ENTRADA®-PIONIER DUBBEL

| | |
|---|--------------------------|
| Dubbel rubber. Dikte 18 mm | € 435,- p/m ² |
| Dubbel rubber. Dikte 12 mm | € 415,- p/m ² |
| Rubber: zwart schraaprubber Profielen: aluminium naturel geanodiseerd | |
| Meerprijs aluminium zwart geanodiseerd | € 65,- p/m ² |



ENTRADA®-PIONIER ENKEL

| | |
|---|--------------------------|
| Enkel rubber. Dikte 18 mm | € 380,- p/m ² |
| Enkel rubber. Dikte 12 mm | € 360,- p/m ² |
| Rubber: zwart schraaprubber Profielen: aluminium naturel geanodiseerd | |
| Meerprijs aluminium zwart geanodiseerd | € 65,- p/m ² |



COMBIMAT® Schoonloopinlage

| | | |
|--|-----------------|--------------------------|
| Dikte 18 of 21 mm. Profielafstand 4 mm | Naaldvilt..... | € 410,- p/m ² |
| Kleur inlage volgens stalenkaart | Forza Avant.... | € 430,- p/m ² |
| Meerprijs zwart geanodiseerd: € 65,- | Forza Brush... | € 440,- p/m ² |
| | Forza Front... | € 440,- p/m ² |



COMBIMAT®-R Schraaprubberinlage

| | |
|--|--------------------------|
| Dikte 18 of 21 mm. Profielafstand 4 mm..... | € 465,- p/m ² |
| Kleur schraaprubber-inlage: zwart | |
| Meerprijs aluminium zwart geanodiseerd | € 65,- p/m ² |

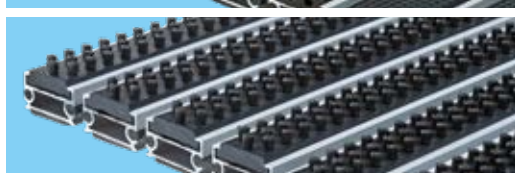

COMBILUX® borstelmat

| | |
|--|--------------------------|
| Dikte 20 of 23 mm. Profielafstand 5 mm..... | € 520,- p/m ² |
| Kleur borstels: zwart, grijs of bruin | |
| Meerprijs aluminium zwart geanodiseerd | € 65,- p/m ² |

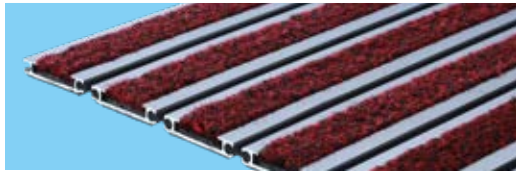

COMBI-JUNIOR Schoonloopinlage
 Dikte 12 mm. Profielafstand 4 mm
 Kleur inlage: volgens stalenkaart

| | |
|------------------|--------------------------|
| Naaldvilt..... | € 390,- p/m ² |
| Forza Avant..... | € 400,- p/m ² |
| Forza Brush..... | € 410,- p/m ² |

Meerprijs zwart geanodiseerd € 65,- p/m²



COMBI-JUNIOR Schraaprubberinlage
 Dikte 12 mm. Profielafstand 4 mm..... € 430,- p/m²
 Kleur schraaprubberinlage: zwart

Meerprijs zwart geanodiseerd € 65,- p/m²



COMBI-JUNIOR Borstelinlage
 Dikte 15 mm. Profielafstand 4 mm..... € 485,- p/m²
 Kleur borstels: zwart, grijs of bruin

Meerprijs zwart geanodiseerd € 65,- p/m²



COMBI-CLASSIC Schoonloopinlage
 Dikte 12, 17 of 22 mm. Profielafstand 5 mm..... 12 mm € 340,- p/m²
 Kleur naaldvilt: zwart, antraciet, bruin of grijs 17 mm € 350,- p/m²
 22 mm € 365,- p/m²

Zwart of goud geanodiseerd op aanvraag



COMBI-CLASSIC Schraaprubberinlage
 Dikte 12, 17 of 22 mm. Profielafstand 5 mm..... 12 mm € 370,- p/m²
 Kleur schraaprubber: grijs of zwart 17 mm € 380,- p/m²
 22 mm € 390,- p/m²

Zwart of goud geanodiseerd op aanvraag



COMBI-CLASSIC Borstelinlage
 Dikte 12, 17 of 22 mm. Profielafstand 5 mm..... 12 mm € 495,- p/m²
 Kleur borstels: zwart, grijs of bruin 17 mm € 505,- p/m²
 22 mm € 515,- p/m²

Zwart of goud geanodiseerd op aanvraag



COMBI-CLASSIC HEAVY Schoonloopinlage
 Dikte 22 mm. Profielafstand 5 mm..... € 385,- p/m²
 Kleur naaldvilt: zwart, antraciet, bruin of grijs

Zwart of goud geanodiseerd op aanvraag



COMBI-CLASSIC HEAVY Schraaprubberinlage
 Dikte 22 mm. Profielafstand 5 mm..... € 410,- p/m²
 Kleur schraaprubber: grijs, zwart of bruin

Zwart of goud geanodiseerd op aanvraag



COMBI-CLASSIC HEAVY Borstelinlage
 Dikte 22 mm. Profielafstand 5 mm..... € 525,- p/m²
 Kleur borstels: zwart, grijs of bruin

Zwart of goud geanodiseerd op aanvraag



MAXXIS DROOGMAT
 Dikte 18 of 21 mm. Profielafstand 4 mm.
 Kleur inlage volgens stalenkaart FORZA-HYDRO € 505,- p/m²
 Standaard zwart geanodiseerd



FLEXIS SCHRAAPMAT
 Dikte 15 mm..... € 275,- p/m²
 Kleur: zwart
 Aluminium: natureel geanodiseerd



COMBI-XL

Tapjtinlage

Dikte 11 mm

Kleur tapijt: zwart, grijs of bruin..... € 295,- p/m²

Schraaprubberinlage

Dikte 12 mm

Kleur schraaprubber: zwart..... € 325,- p/m²

Borstelinlage

Dikte 14 mm

Kleur borstels: zwart, grijs of bruin..... € 425,- p/m²



NOVA® CLASSIC Borstelmat

Dikte 22 mm. Profielafstand 4 mm..... € 335,- p/m²

Prijs logo's op aanvraag

Kleur borstels: 14 kleuren



UNIGRIP

Dikte 15 mm

Volle rollen..... € 150,- p/m²

Op maat..... € 165,- p/m²

Met logo..... Prijs op aanvraag



RIMALUX

Rubber ringmatten. Dikte 23 mm

Standaardmaat 1500 x 1000 mm..... € 82,50 p/stuk

Koppelstuk..... € 2,75 p/stuk



TIRE TILES

Dikte 10 mm..... € 110,- p/m²

Tegelformaat: 305 x 305 mm

25 tegels = 2,32 m² per doos

VE = 1 doos



STORAX LOGOMAT

Dikte 10 mm..... Prijs op aanvraag

*afmeting en logo digitaal aanleveren voor een gratis proef



STORAX®

Aluminium vuilvangbak/matframe type DCW..... € 475,- p/m²

Levering op maat in rechthoekige afmetingen

Montage door externe specialisten

Uitsluitend voor Combi-Classie matten

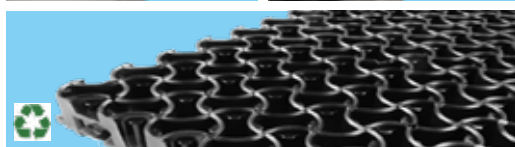

STORAX EM-MAT modulair matsysteem 8300

8300 tegel (schraap zonder tapijt)..... € 249,50

Dikte 17 mm p/doos

10 tegels per doos van 30x30 cm

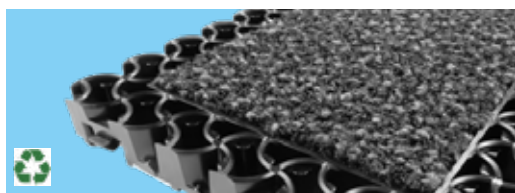

STORAX EM-MAT modulair matsysteem 8900

8900 tegel (met inlage Forza aqua 85) € 360,50

Dikte 17 mm p/doos

10 tegels per doos van 30x30 cm

*Aanloopprofielen 70 x 300 mm BXL € 8,55 p/st

*Hoekstukken α € 5,55 p/st

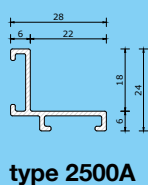
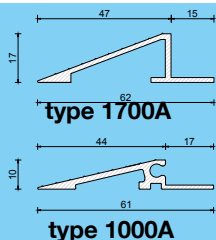

STORAX®

Aluminium matomranding type 2500A

Aluminium aanloopprofiel type 1700A Hoogte 17 mm € 24,75 p/m¹

Aluminium aanloopprofiel type 1000A Hoogte 10 mm € 25,75 p/m¹

Alle matomrandingen en aanloopprofielen zijn naturel geanodiseerd.

Afhankelijk van het mattype en de toepassing kan de matomranding en het aanloopprofiel afwijken.

| | | | | | |
|--------------------------------|--|-----------------------|-----------------------------------|----------------------------------|---------|
| FORZA TOPTEx | Rollen | Breedte | Rolprijs per m² | | |
| | Rollengte ca. 25 m ¹ | 130 cm / 200 cm | € 42,95 | | |
| FORZA CLASSIC | Rollen | Breedte | Rolprijs per m² | Metrage per m² | |
| | Rollengte ca. 25 m ¹ | 130 cm / 200 cm | € 51,95 | € 55,95 | |
| | Tegels | Afmeting tegel | | Prijs per m² | |
| | 16 tegels per doos (4 m ²) | 50 x 50 cm | | € 51,95 | |
| FORZA OPTIMA | Rollen | Breedte | Rolprijs per m² | Metrage per m² | |
| | Rollengte ca. 25 m ¹ | 200 cm | € 53,95 | € 57,50 | |
| | Tegels | Afmeting tegel | | Prijs per m² | |
| | 16 tegels per doos (4 m ²) | 50 x 50 cm | | € 53,95 | |
| FORZA AVANT | Rollen | Breedte | Rolprijs per m² | Metrage per m² | |
| | Rollengte ca. 20 m ¹ | 135 cm / 200 cm | € 69,95 | € 75,95 | |
| | Tegels | Afmeting tegel | | Prijs per m² | |
| | 12 tegels per doos (3 m ²) | 50 x 50 cm | | € 69,95 | |
| | Matten | Afmetingen | | Prijs per stuk | |
| | Kleur Granito | 90 x 60 cm | | € 49,95 | |
| | | 150 x 90 cm | | € 111,95 | |
| | | 200 x 135 cm | | € 213,95 | |
| FORZA FRONT | Rollen | Breedte | Rolprijs per m² | Metrage per m² | |
| | Rollengte ca. 20 m ¹ | 135 cm / 200 cm | € 70,95 | € 77,95 | |
| | Tegels | Afmeting tegel | | Prijs per m² | |
| | 12 tegels per doos (3 m ²) | 50 x 50 cm | | € 70,95 | |
| FORZA BRUSH | Rollen | Breedte | Rolprijs per m² | Metrage per m² | |
| | Rollengte ca. 20 m ¹ | 135 cm / 200 cm | € 81,95 | € 91,95 | |
| FORZA HYDRO | Rollen | Breedte | Rolprijs per m² | Metrage per m² | |
| | Rollengte ca. 20 m ¹ | 200 cm | € 82,95 | € 104,95 | |
| FORZA CONNECT | Rollen | Breedte | Rolprijs per m² | Metrage per m² | |
| | Rollengte ca. 20 m ¹ | 205 cm | € 99,95 | € 111,95 | |
| FORZA AQUA 85 | Rollen | Breedte | Rolprijs per m² | Metrage per m² | |
| | Rollengte ca. 20 m ¹ | 130 cm / 200 cm | € 104,95 | € 115,95 | |
| | Matten | Afmetingen | | Prijs per stuk | |
| | | Kleur: zwart | 90 x 150 cm | | € 161,- |
| | | | 130 x 200 cm | | € 311,- |
| | | | 130 x 600 cm | | € 933,- |
| | | | 200 x 300 cm | | € 719,- |
| | | 200 x 1000 cm | | € 2359,- | |

Alle maten van de schoonloopzones zijn inclusief randen van ± 25 mm aan beide zijden.

ZELFKLEVENDE HOEKBESCHERMERS DINAC SERIE

| Type | Afmetingen | Standaardlengte | Prijs p/m' |
|------|------------|-------------------|------------|
| 1311 | 50x50 mm | 3,00 en 1,50 mtr. | € 32,25 |
| 1301 | 25x25 mm | 3,00 en 1,50 mtr. | € 23,25 |
| 1315 | 50x50 mm | 3,00 en 1,50 mtr. | € 37,95 |
| 1305 | 25x25 mm | 3,00 en 1,50 mtr. | € 28,00 |
| 1319 | 40x40 mm | 3,00 en 1,50 mtr. | € 35,25 |
| 1313 | 30x30 mm | 3,00 en 1,50 mtr. | € 31,50 |
| 1350 | 50x50 mm | 3,00 en 1,50 mtr. | € 32,25 |
| 1330 | 25x25 mm | 3,00 mtr. | € 23,15 |
| 1323 | 20x20 mm | 3,00 mtr. | € 13,25 |
| 1316 | 50x50 mm | 3,00 mtr. | € 27,00 |
| 1306 | 25x25 mm | 3,00 mtr. | € 20,00 |
| 1365 | 50x50 mm | 3,00 mtr. | € 18,65 |
| 1366 | 50x50 mm | 3,00 mtr. | € 18,65 |

Levering op maat: prijs op aanvraag

BIJBEHORENDE AFDEKKAPJES

| Type | Afmetingen | Kleur | Prijs p/stuk |
|---------|------------|-------|--------------|
| 3928 25 | 25x25 mm | zwart | € 1,35 |
| 3928 30 | 30x30 mm | zwart | € 1,35 |
| 3928 40 | 40x40 mm | zwart | € 1,55 |
| 3928 50 | 50x50 mm | zwart | € 1,55 |

ZELFKLEVENDE HOEKBESCHERMERS ST- SERIE

| Type | Afmetingen | Standaardlengte | Prijs p/m' |
|--------|------------|-------------------|------------|
| STE-25 | 25x25 mm | 3,00 en 1,50 mtr. | € 14,15 |
| STE-30 | 30x30 mm | 3,00 en 1,50 mtr. | € 17,45 |
| STE-40 | 40x40 mm | 3,00 en 1,50 mtr. | € 20,60 |
| STE-50 | 50x50 mm | 3,00 en 1,50 mtr. | € 22,90 |
| STA-30 | 30x30 mm | 3,00 en 1,50 mtr. | € 13,30 |
| STA-50 | 50x50 mm | 3,00 en 1,50 mtr. | € 16,65 |

Levering op maat: prijs op aanvraag

| Bijbehorende afdekkapjes | | | Prijs p/stuk |
|--------------------------|----------|-------|--------------|
| SEK-25 | 25x25 mm | zwart | € 1,35 |
| SEK-30 | 30x30 mm | zwart | € 1,40 |
| SEK-40 | 40x40 mm | zwart | € 1,55 |
| SEK-50 | 50x50 mm | zwart | € 1,65 |

DEURSCHOPPLATEN

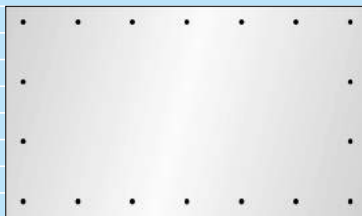

Prijs op aanvraag

ZETWERK OP MAAT

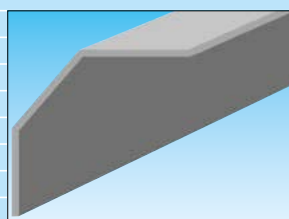

Prijs op aanvraag

HOEKBESCHERMERS



| Type | Afmetingen | Prijs p/m' |
|---------------|------------|------------|
| E2523-EK E | 25x25 mm | € 11,95 |
| E3023-EK E | 30x30 mm | € 15,95 |
| E4023-EK E | 40x40 mm | € 20,00 |
| E5023-EK E | 50x50 mm | € 24,25 |
| E6023-EK E | 60x60 mm | € 28,25 |
| E2523-AK E | 25x25 mm | € 14,95 |
| E3023-AK E | 30x30 mm | € 18,95 |
| E4023-AK E | 40x40 mm | € 23,25 |
| E5023-AK E | 50x50 mm | € 27,25 |
| E6023-AK E | 60x60 mm | € 31,50 |
| E2553-EA E | 25x25 mm | € 16,95 |
| E3053-EA E | 30x30 mm | € 20,25 |
| E4053-EA E | 40x40 mm | € 24,25 |
| E5053-EA E | 50x50 mm | € 27,25 |
| E6053-EA E | 60x60 mm | € 31,50 |
| E4053-R2-EA E | 40x40 mm | € 26,25 |
| E5053-R2-EA E | 50x50 mm | € 30,50 |
| E6053-R2-EA E | 60x60 mm | € 34,50 |
| E2553-ET E | 25x25 mm | € 15,95 |
| E3053-ET E | 30x30 mm | € 19,95 |
| E4053-ET E | 40x40 mm | € 23,25 |
| E5053-ET E | 50x50 mm | € 27,25 |
| E6053-ET E | 60x60 mm | € 31,50 |
| E2573-MA E | 25x25 mm | € 15,95 |
| E3073-MA E | 30x30 mm | € 19,95 |
| E4073-MA E | 40x40 mm | € 23,25 |
| E5073-MA E | 50x50 mm | € 27,25 |
| E6073-MA E | 60x60 mm | € 31,50 |

Standaardlengten: 1 - 1,25 - 1,50 - 2 - 2,5 - 3 meter

Levering op maat: op aanvraag

Franco vanaf € 750,- netto orderwaarde

Tot € 750,- orderwaarde € 50,- vracht

ACROVYN HOEKBESCHERMERS



| Type | Lengte | Prijs |
|------------------|------------|--------------------------------|
| SSM 20 | 3 m | € 26,50 p/m¹ |
| Eindstuk SSM 20 | | € 2,90 p/stuk |
| SM 20 | 3 m | € 36,95 p/m¹ |
| Eindstuk SM 20 | | € 3,00 p/stuk |
| SM 20 M | 3 m | € 40,25 p/m¹ |
| Eindstuk SM 20 M | | € 5,15 p/stuk |
| SO 50 V | 3 m | € 18,00 p/m¹ |
| SO 75 | 3 m | € 18,00 p/m¹ |
| SO 50 | 3 m | € 14,75 p/m¹ |
| SO 30 | 3 m | € 11,25 p/m¹ |

ACROVYN MUURSTOOTLIJSTEN



| Type | Lengte | Prijs |
|----------------------|------------|--------------------------------|
| FR - 225 | 4 m | € 26,95 p/m¹ |
| Eindstuk FR 225 | | € 7,95 p/stuk |
| Buitenhoek FR 225 | | € 10,00 p/stuk |
| SCR - 50 M | 4 m | € 52,00 p/m¹ |
| Eindstuk SCR 50 M | | € 8,75 p/stuk |
| Buitenhoek SCR 50 M | | € 11,25 p/stuk |
| SCR 80 M | 4 m | € 64,65 p/m¹ |
| Eindstuk SCR 80 M | | € 11,00 p/stuk |
| Buitenhoek SCR 80 M | | € 14,75 p/stuk |
| SCR 170 M | 4 m | € 50,95 p/m¹ |
| Eindstuk SCR 170 M | | € 11,25 p/stuk |
| Buitenhoek SCR 170 M | | € 13,75 p/stuk |

ACROVYN MUURSTOOTLIJSTEN

| Type | Lengte | Prijs |
|----------------------------|------------|--------------------------------|
| SCR 50 | 4 m | € 28,55 p/m¹ |
| Bevestigingsbeugel SCR 50 | | € 2,95 p/stuk |
| Eindstuk SCR 50 | | € 8,75 p/stuk |
| Buitenhoek SCR 50 | | € 11,25 p/stuk |
| Verbindingsstuk SCR 50 | | € 5,25 p/stuk |
| SCR 80 | 4 m | € 32,00 p/m¹ |
| Bevestigingsbeugel SCR 80 | | € 2,95 p/stuk |
| Eindstuk SCR 80 | | € 11,25 p/stuk |
| Buitenhoek SCR 80 | | € 14,50 p/stuk |
| Verbindingsstuk SCR 80 | | € 5,25 p/stuk |
| SCR 170 | 4 m | € 51,25 p/m¹ |
| Bevestigingsbeugel SCR 170 | | € 2,95 p/stuk |
| Eindstuk SCR 170 | | € 11,25 p/stuk |
| Buitenhoek SCR 170 | | € 14,50 p/stuk |
| Verbindingsstuk SCR 170 | | € 5,25 p/stuk |
| TP 300 | 4 m | € 33,95 p/m¹ |
| TP 200 | 4 m | € 26,95 p/m¹ |
| TP 150 | 4 m | € 22,15 p/m¹ |
| TP 100 | 4 m | € 19,95 p/m¹ |

ACROVYN LEUNINGEN

| Type | Lengte | Prijs |
|-----------------------------------|------------|--------------------------------|
| HRO-6 | 4 m | € 22,95 p/m¹ |
| Eindstuk HRO-6 | | € 11,25 p/stuk |
| Buitenhoek HRO-6 | | € 14,75 p/stuk |
| Afstandhouder HRO-6 alu. | | € 11,25 p/stuk |
| Verbindingsstuk HRO-6 | | € 8,25 p/stuk |
| HRB 35 | 4 m | € 40,25 p/m¹ |
| Eindstuk HRB 35 | | € 14,75 p/stuk |
| Buitenhoek HRB 35 | | € 20,25 p/stuk |
| Afstandhouder HRB 35 | | € 8,75 p/stuk |
| Verbindingsstuk HRB 35 | | € 9,25 p/stuk |
| Montagesleutelset | | € 10,25 p/stuk |
| HRB 4-C | 4 m | € 57,25 p/m¹ |
| Eindstuk HRB 4-C | | € 13,65 p/stuk |
| Buitenhoek HRB 4-C | | € 19,50 p/stuk |
| Afstandhouder HRB 4-C | | € 7,95 p/stuk |
| Verbindingsstuk HRB 4-C | | € 8,25 p/stuk |
| HREB-6 Acrovyn bactericide | 4 m | € 25,25 p/m¹ |
| Einddop HREB-6 | | € 3,00 p/stuk |
| Eindstuk HREB-6 | | € 9,55 p/stuk |
| Buitenhoek HREB-6 | | € 11,25 p/stuk |
| Afstandhouder HREB-6 alu. | | € 10,25 p/stuk |
| Afstandhouder HREB-6 rvs | | € 20,95 p/stuk |
| Verbindingsstuk HREB-6 | | € 8,25 p/stuk |
| HR-6 Acrovyn houtlook | 4 m | € 29,85 p/m¹ |
| Einddop HR-6 | | € 3,65 p/stuk |
| Eindstuk HR-6 | | € 20,25 p/stuk |
| Buitenhoek HR-6 | | € 25,25 p/stuk |
| Afstandhouder HR-6 alu. | | € 10,25 p/stuk |
| Afstandhouder HR-6 rvs | | € 19,50 p/stuk |
| Verbindingsstuk HR-6 | | € 8,25 p/stuk |
| HRA-6 Acrovyn aluminium | 4 m | € 24,75 p/m¹ |
| Einddop HRA-6 | | € 4,00 p/stuk |
| Eindstuk HRA-6 | | € 11,25 p/stuk |
| Buitenhoek HRA-6 | | € 13,65 p/stuk |
| Afstandhouder HRA-6 | | € 10,25 p/stuk |

ACROVYN 2000 STOOTPLATEN 2 MM ACROVYN 4000 STOOTPLATEN 1,5 MM STANDAARD KLEUR



| Type | Prijs |
|---------------------------------|--------------------------|
| Acrovyn platen 3000 x 1300 mm | € 57,95 p/m ² |
| Acrovyn deurstootplaten op maat | € 69,50 p/m ² |
| Afschuinen | € 2,55 p/m ¹ |

ACROVYN DEURSTOOTPLATEN 2 MM BACTERICIDE KLEUR 9010, 9003, 801, 24, 11, 1510



| Type | Prijs |
|---------------------------------|--------------------------|
| Acrovyn platen 3000 x 1300 mm | € 72,60 p/m ² |
| Acrovyn deurstootplaten op maat | € 84,50 p/m ² |
| Afschuinen | € 2,55 p/m ¹ |

ACROVYN DEURSTOOTPLATEN 2 MM HOUT + METAALKLEUR

| Type | Prijs |
|---------------------------------|--------------------------|
| Acrovyn platen 3000 x 1250 mm | € 81,25 p/m ² |
| Acrovyn deurschopplaten op maat | € 92,95 p/m ² |
| Afschuinen | € 2,55 p/m ¹ |

Gezette profielen: prijs op aanvraag.

Levering op maat: + 25%

STELATEX HOEKBESCHERMERS EN MUURSTOOTLIJSTEN



| Type | Lengte | Prijs |
|----------------|--------|---------------------------|
| 150 W 20 | 3 m | € 75,15 p/m ¹ |
| 200 W 30 | 3 m | € 160,65 p/m ¹ |
| 60 B | 3 m | € 46,30 p/m ¹ |
| 75 D | 3 m | € 69,55 p/m ¹ |
| Eindstuk 75 D | | € 6,45 p/stuk |
| Afdekplug 75 D | | € 2,55 p/stuk |
| 75 C | 3 m | € 22,95 p/m ¹ |
| 100 C | 3 m | € 57,95 p/m ¹ |

STORAX STOOTLIJSTEN

| Type | Lengte | Prijs |
|------------------|--------|--------------------------|
| ST-HD-PE | 3 m | € 45,00 p/m ¹ |
| ST-HD-PE doppen | | € 1,25 p/stuk |
| ST-HD-PE boorset | | € 39,95 p/stuk |



STORAX MONTAGEKIT

| Type | Prijs |
|---------------------------|----------------|
| STORAX montagekit STX wit | € 9,50 p/koker |

HAGO TYPE BV VULBAAR, GEUR- EN WATERDICHT, INBOUWHOOGTE: 75 MM



BV



BV-FL

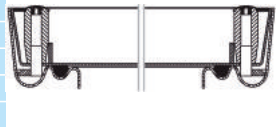

| Type | Materiaal | Belasting | Uitwendige maat in mm | Inwendige maat in mm | Prijs p/stuk |
|--------|----------------|-----------|-----------------------|----------------------|--------------|
| BV 33 | Verzinkt staal | 125 kN | 435 x 435 | 300 x 300 mm | € 335,- |
| BV 44 | Verzinkt staal | 125 kN | 535 x 535 | 400 x 400 mm | € 400,- |
| BV 45 | Verzinkt staal | 125 kN | 585 x 585 | 450 x 450 mm | € 415,- |
| BV 55 | Verzinkt staal | 125 kN | 635 x 635 | 500 x 500 mm | € 460,- |
| BV 64 | Verzinkt staal | 125 kN | 735 x 535 | 600 x 400 mm | € 430,- |
| BV 66 | Verzinkt staal | 125 kN | 735 x 735 | 600 x 600 mm | € 480,- |
| BV 86 | Verzinkt staal | 125 kN | 935 x 735 | 800 x 600 mm | € 565,- |
| BV 88 | Verzinkt staal | 125 kN | 935 x 935 | 800 x 800 mm | € 670,- |
| BV 106 | Verzinkt staal | 125 kN | 1135 x 735 | 1000 x 600 mm | € 695,- |
| BV 108 | Verzinkt staal | 125 kN | 1135 x 935 | 1000 x 800 mm | € 800,- |
| BV 110 | Verzinkt staal | 125 kN | 1135 x 1135 | 1000 x 1000 mm | € 885,- |

HAGO TYPE BV-FL VULBAAR, GEUR- EN WATERDICHT, INBOUWHOOGTE: 50 MM

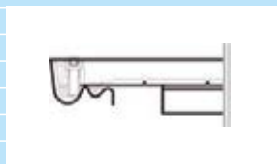

| | | | | | |
|-----------|----------------|-------|------------|---------------|---------|
| BV-FL 22 | Verzinkt staal | 15 kN | 330 x 330 | 200 x 200 mm | € 325,- |
| BV-FL 33 | Verzinkt staal | 15 kN | 430 x 430 | 300 x 300 mm | € 335,- |
| BV-FL 44 | Verzinkt staal | 15 kN | 530 x 530 | 400 x 400 mm | € 400,- |
| BV-FL 55 | Verzinkt staal | 15 kN | 630 x 630 | 500 x 500 mm | € 460,- |
| BV-FL 64 | Verzinkt staal | 15 kN | 730 x 530 | 600 x 400 mm | € 430,- |
| BV-FL 66 | Verzinkt staal | 15 kN | 730 x 730 | 600 x 600 mm | € 475,- |
| BV-FL 86 | Verzinkt staal | 15 kN | 930 x 730 | 800 x 600 mm | € 565,- |
| BV-FL 88 | Verzinkt staal | 15 kN | 930 x 930 | 800 x 800 mm | € 670,- |
| BV-FL 106 | Verzinkt staal | 15 kN | 1130 x 730 | 1000 x 600 mm | € 695,- |

HAGO TYPE BV-THERMO VULBAAR, GEUR- EN WATERDICHT, RC WAARDE: 3,7 M² K/W, INBOUWHOOGTE: 75 MM



BV-THERMO

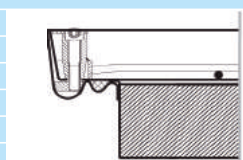

| | | | | | |
|---------------|----------------|--------|-------------|----------------|----------|
| BV-THERMO 55 | Verzinkt staal | 125 kN | 635 x 635 | 500 x 500 mm | € 810,- |
| BV-THERMO 66 | Verzinkt staal | 125 kN | 735 x 735 | 600 x 600 mm | € 890,- |
| BV-THERMO 86 | Verzinkt staal | 125 kN | 935 x 735 | 800 x 600 mm | € 1015,- |
| BV-THERMO 88 | Verzinkt staal | 125 kN | 935 x 935 | 800 x 800 mm | € 1170,- |
| BV-THERMO 106 | Verzinkt staal | 125 kN | 1135 x 735 | 1000 x 600 mm | € 1165,- |
| BV-THERMO 110 | Verzinkt staal | 125 kN | 1135 x 1135 | 1000 x 1000 mm | € 1435,- |

HAGO TYPE BV-FL THERMO VULBAAR, GEUR- EN WATERDICHT, RC WAARDE: 3,7 M² K/W, INBOUWHOOGTE: 50 MM

|  | Type | Materiaal | Belasting | Uitwendige maat in mm | Inwendige maat in mm | Prijs p/stuk |
|---|-----------------|----------------|------------|-----------------------|----------------------|--------------|
| | BV-FL THERMO 55 | Verzinkt staal | 15 kN | 630 x 630 | 500 x 500 mm | € 810,- |
| BV-FL THERMO 66 | Verzinkt staal | 15 kN | 730 x 730 | 600 x 600 mm | € 890,- | |
| BV-FL THERMO 86 | Verzinkt staal | 15 kN | 930 x 730 | 800 x 600 mm | € 1015,- | |
| BV-FL THERMO 88 | Verzinkt staal | 15 kN | 930 x 930 | 800 x 800 mm | € 1160,- | |
| BV-FL THERMO 106 | Verzinkt staal | 15 kN | 1130 x 730 | 1000 x 600 mm | € 1165,- | |

HAGO TYPE BV-GD, VULBAAR, NAGENOEG GEUR- EN WATERDICHT, SCHARNIER + GASDRUKVEER, INBOUWHOOGTE: 75 MM

|  | Type | Materiaal | Belasting | Uitwendige maat in mm | Inwendige maat in mm | Prijs p/stuk |
|---|----------------|----------------|---------------|-----------------------|----------------------|--------------|
| | BV-GD 66 | Verzinkt staal | 125 kN | 735 x 751,5 | 600 x 600 mm | € 1350,- |
| BV-GD 86 | Verzinkt staal | 125 kN | 935 x 751,5 | 800 x 600 mm | € 1955,- | |
| BV-GD 88 | Verzinkt staal | 125 kN | 935 x 951,5 | 800 x 800 mm | € 2095,- | |
| BV-GD 106 | Verzinkt staal | 125 kN | 1135 x 751,5 | 1000 x 600 mm | € 2350,- | |
| BV-GD 110 | Verzinkt staal | 125 kN | 1135 x 1151,5 | 1000 x 1000 mm | € 3255,- | |

HAGO TYPE BV-GD F90 GASDRUKVEER, GEUR- EN WATERDICHT, 120 MIN. VUURBESTENDIG, INBOUWHOOGTE: 75 MM

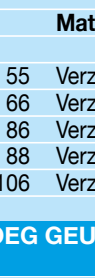
|  | Type | Materiaal | Belasting | Uitwendige maat in mm | Inwendige maat in mm | Prijs p/stuk |
|---|----------------|----------------|-------------|-----------------------|----------------------|--------------|
| | BV-GD F90 86 | Verzinkt staal | 125 kN | 935 x 752 | 800 x 600 mm | € 3750,- |
| BV-GD F90 88 | Verzinkt staal | 125 kN | 935 x 952 | 800 x 800 mm | € 4115,- | |
| BV-GD F90 106 | Verzinkt staal | 125 kN | 1135 x 752 | 1000 x 600 mm | € 4465,- | |
| BV-GD F90 108 | Verzinkt staal | 125 kN | 1135 x 952 | 1000 x 800 mm | € 5320,- | |
| BV-GD F90 110 | Verzinkt staal | 125 kN | 1135 x 1152 | 1000 x 1000 mm | € 5850,- | |

HAGO TYPE BVE-GD VULBAAR, SCHARNIER + GASDRUKVEER, NAGENOEG GEUR- EN WATERDICHT, INBOUWHOOGTE: 75 MM

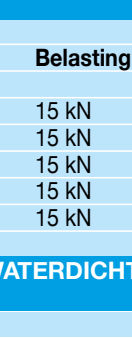
|  | Type | Materiaal | Belasting | Uitwendige maat in mm | Inwendige maat in mm | Prijs p/stuk |
|---|-----------|-----------|---------------|-----------------------|----------------------|--------------|
| | BVE-GD 66 | RVS 304 | 125 kN | 735 x 751,5 | 600 x 600 mm | € 1925,- |
| BVE-GD 86 | RVS 304 | 125 kN | 935 x 751,5 | 800 x 600 mm | € 2575,- | |
| BVE-GD 88 | RVS 304 | 125 kN | 935 x 951,5 | 800 x 800 mm | € 2775,- | |
| BVE-GD 106 | RVS 304 | 125 kN | 1135 x 751,5 | 1000 x 600 mm | € 3065,- | |
| BVE-GD 110 | RVS 304 | 125 kN | 1135 x 1151,5 | 1000 x 1000 mm | € 4095,- | |

HAGO TYPE BV-GDZ VULBAAR, SCHARNIER + GASDRUKVEER, VERGRENDING, NAGENOEG GEUR- EN WATERDICHT, INBOUWHOOGTE: 80 MM

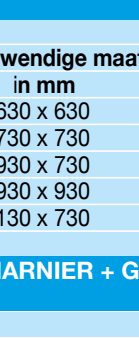
|  | Type | Materiaal | Belasting | Uitwendige maat in mm | Inwendige maat in mm | Prijs p/stuk |
|---|----------------|----------------|---------------|-----------------------|----------------------|--------------|
| | BV-GDZ 66 | Verzinkt staal | 125 kN | 735 x 751,5 | 600 x 600 mm | € 1790,- |
| BV-GDZ 86 | Verzinkt staal | 125 kN | 935 x 751,5 | 800 x 600 mm | € 2410,- | |
| BV-GDZ 88 | Verzinkt staal | 125 kN | 935 x 951,5 | 800 x 800 mm | € 2480,- | |
| BV-GDZ 110 | Verzinkt staal | 125 kN | 1135 x 1151,5 | 1000 x 1000 mm | € 3645,- | |

HAGO TYPE BVE VULBAAR, GEUR- EN WATERDICHT, INBOUWHOOGTE: 75 MM

|  | Type | Materiaal | Belasting | Uitwendige maat in mm | Inwendige maat in mm | Prijs p/stuk |
|---|---------|-----------|-------------|-----------------------|----------------------|--------------|
| | BVE 22 | RVS 304 | 125 kN | 335 x 335 | 200 x 200 mm | € 585,- |
| BVE 33 | RVS 304 | 125 kN | 435 x 435 | 300 x 300 mm | € 660,- | |
| BVE 44 | RVS 304 | 125 kN | 535 x 535 | 400 x 400 mm | € 805,- | |
| BVE 55 | RVS 304 | 125 kN | 635 x 635 | 500 x 500 mm | € 905,- | |
| BVE 64 | RVS 304 | 125 kN | 735 x 535 | 600 x 400 mm | € 885,- | |
| BVE 66 | RVS 304 | 125 kN | 735 x 735 | 600 x 600 mm | € 1070,- | |
| BVE 86 | RVS 304 | 125 kN | 935 x 735 | 800 x 600 mm | € 1310,- | |
| BVE 88 | RVS 304 | 125 kN | 935 x 935 | 800 x 800 mm | € 1615,- | |
| BVE 106 | RVS 304 | 125 kN | 1135 x 735 | 1000 x 600 mm | € 1775,- | |
| BVE 108 | RVS 304 | 125 kN | 1135 x 935 | 1000 x 800 mm | € 1870,- | |
| BVE 110 | RVS 304 | 125 kN | 1135 x 1135 | 1000 x 1000 mm | € 2135,- | |

HAGO TYPE BVE-FL VULBAAR, GEUR- EN WATERDICHT, INBOUWHOOGTE: 50 MM



BVE



BV-F90

| Type | Materiaal | Belasting | Uitwendige maat in mm | Inwendige maat in mm | Prijs p/stuk |
|---|-----------|-----------|-----------------------|----------------------|--------------|
|  BVE-FL 22 | RVS 304 | 15 kN | 330 x 330 | 200 x 200 mm | € 585,- |
| BVE-FL 33 | RVS 304 | 15 kN | 430 x 430 | 300 x 300 mm | € 660,- |
| BVE-FL 44 | RVS 304 | 15 kN | 530 x 530 | 400 x 400 mm | € 805,- |
| BVE-FL 55 | RVS 304 | 15 kN | 630 x 630 | 500 x 500 mm | € 905,- |
| BVE-FL 64 | RVS 304 | 15 kN | 730 x 530 | 600 x 400 mm | € 885,- |
| BVE-FL 66 | RVS 304 | 15 kN | 730 x 730 | 600 x 600 mm | € 1070,- |
| BVE-FL 86 | RVS 304 | 15 kN | 930 x 730 | 800 x 600 mm | € 1310,- |
| BVE-FL 88 | RVS 304 | 15 kN | 930 x 930 | 800 x 800 mm | € 1615,- |
| BVE-FL 106 | RVS 304 | 15 kN | 1130 x 730 | 1000 x 600 mm | € 1775,- |

HAGO TYPE BV-F90 VULBAAR, GEUR- EN WATERDICHT, 120 MIN. VUURBESTENDIG, INBOUWHOOGTE: 75 MM

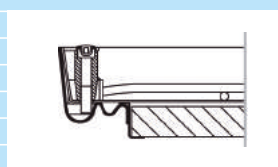

| | | | | | |
|------------|----------------|--------|-------------|----------------|----------|
| BV-F90 33 | Verzinkt staal | 125 kN | 435 x 435 | 300 x 300 mm | € 930,- |
| BV-F90 44 | Verzinkt staal | 125 kN | 535 x 535 | 400 x 400 mm | € 1250,- |
| BV-F90 45 | Verzinkt staal | 125 kN | 585 x 585 | 450 x 450 mm | € 1270,- |
| BV-F90 55 | Verzinkt staal | 125 kN | 635 x 635 | 500 x 500 mm | € 1390,- |
| BV-F90 64 | Verzinkt staal | 125 kN | 735 x 535 | 600 x 400 mm | € 1455,- |
| BV-F90 66 | Verzinkt staal | 125 kN | 735 x 735 | 600 x 600 mm | € 1570,- |
| BV-F90 86 | Verzinkt staal | 125 kN | 935 x 735 | 800 x 600 mm | € 1910,- |
| BV-F90 88 | Verzinkt staal | 125 kN | 935 x 935 | 800 x 800 mm | € 2125,- |
| BV-F90 106 | Verzinkt staal | 125 kN | 1135 x 735 | 1000 x 600 mm | € 2290,- |
| BV-F90 108 | Verzinkt staal | 125 kN | 1135 x 935 | 1000 x 800 mm | € 2680,- |
| BV-F90 110 | Verzinkt staal | 125 kN | 1135 x 1135 | 1000 x 1000 mm | € 2750,- |

HAGO TYPE BVE-F90 VULBAAR, GEUR- EN WATERDICHT, 90 MIN. VUURBESTENDIG, INBOUWHOOGTE: 75 MM

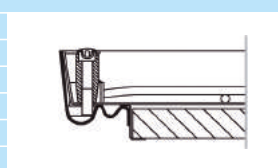

| | | | | | |
|-------------|---------|--------|-------------|----------------|----------|
| BVE-F90 33 | RVS 304 | 125 kN | 435 x 435 | 300 x 300 mm | € 1160,- |
| BVE-F90 44 | RVS 304 | 125 kN | 535 x 535 | 400 x 400 mm | € 1525,- |
| BVE-F90 55 | RVS 304 | 125 kN | 635 x 635 | 500 x 500 mm | € 1700,- |
| BVE-F90 64 | RVS 304 | 125 kN | 735 x 535 | 600 x 400 mm | € 1730,- |
| BVE-F90 66 | RVS 304 | 125 kN | 735 x 735 | 600 x 600 mm | € 2035,- |
| BVE-F90 86 | RVS 304 | 125 kN | 935 x 735 | 800 x 600 mm | € 2475,- |
| BVE-F90 88 | RVS 304 | 125 kN | 935 x 935 | 800 x 800 mm | € 2890,- |
| BVE-F90 106 | RVS 304 | 125 kN | 1135 x 735 | 1000 x 600 mm | € 3165,- |
| BVE-F90 108 | RVS 304 | 125 kN | 1135 x 935 | 1000 x 800 mm | € 3360,- |
| BVE-F90 110 | RVS 304 | 125 kN | 1135 x 1135 | 1000 x 1000 mm | € 3750,- |

HAGO TYPE BVS-250 VULBAAR, GEUR- EN WATERDICHT, VERSTERKT TOT 250 kN, INBOUWHOOGTE: 75 MM

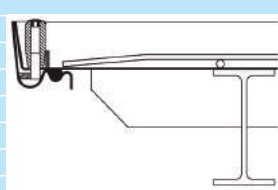

| | | | | | |
|-------------|----------------|--------|-------------|----------------|----------|
| BVS 250 44 | Verzinkt staal | 250 kN | 535 x 535 | 400 x 400 mm | € 690,- |
| BVS 250 55 | Verzinkt staal | 250 kN | 635 x 635 | 500 x 500 mm | € 745,- |
| BVS 250 64 | Verzinkt staal | 250 kN | 735 x 535 | 600 x 400 mm | € 710,- |
| BVS 250 66 | Verzinkt staal | 250 kN | 735 x 735 | 600 x 600 mm | € 790,- |
| BVS 250 88 | Verzinkt staal | 250 kN | 935 x 935 | 800 x 800 mm | € 1220,- |
| BVS 250 106 | Verzinkt staal | 250 kN | 1135 x 735 | 1000 x 600 mm | € 1395,- |
| BVS 250 110 | Verzinkt staal | 250 kN | 1135 x 1135 | 1000 x 1000 mm | € 1710,- |

HAGO TYPE BVS-400 VULBAAR, GEUR- EN WATERDICHT, VERSTERKT TOT 400 kN, INBOUWHOOGTE: 180/220 MM

|  | Type | Materiaal | Belasting | Uitwendige maat in mm | Inwendige maat in mm | Prijs p/stuk |
|---|----------------|----------------|-------------|-----------------------|----------------------|--------------|
| | BVS 400 44 | Verzinkt staal | 400 kN | 535 x 615 | 400 x 400 mm | € 1290,- |
| BVS 400 55 | Verzinkt staal | 400 kN | 635 x 715 | 500 x 500 mm | € 1550,- | |
| BVS 400 66 | Verzinkt staal | 400 kN | 735 x 815 | 600 x 600 mm | € 1605,- | |
| BVS 400 88 | Verzinkt staal | 400 kN | 935 x 1015 | 800 x 800 mm | € 1965,- | |
| BVS 400 110 | Verzinkt staal | 400 kN | 1135 x 1215 | 1000 x 1000 mm | € 3555,- | |

BVHS-GD

|  | Type | Materiaal | Belasting | Uitwendige maat in mm | Inwendige maat in mm | Prijs p/stuk |
|---|----------------|----------------|-------------|-----------------------|----------------------|--------------|
| | BVHS-GD 400 66 | Verzinkt staal | 400 kN | 600 x 600 | 752 x 838 mm | € 5165,- |
| BVHS-GD 400 86 | Verzinkt staal | 400 kN | 800 x 600 | 952 x 838 mm | € 5800,- | |
| BVHS-GD 400 88 | Verzinkt staal | 400 kN | 800 x 800 | 952 x 1038 mm | € 6290,- | |
| BVHS-GD 400 106 | Verzinkt staal | 400 kN | 1000 x 600 | 1152 x 838 mm | € 7085,- | |
| BVHS-GD 400 110 | Verzinkt staal | 400 kN | 1000 x 1000 | 1152 x 1238 mm | € 9810,- | |

BV-GD THERMO VULBAAR, SCHARNIER, GEISOLEERD RC 3,7 NAGENOEG REUK EN WATERDICHT, INBOUWHOOGTE: 75 MM

|  | Type | Materiaal | Belasting | Uitwendige maat in mm | Inwendige maat in mm | Prijs p/stuk |
|--|-----------------|----------------|---------------|-----------------------|----------------------|--------------|
| | BV-GD THERMO 66 | Verzinkt staal | 125 kN | 735 x 751,5 | 600 x 600 mm | € 2280,- |
| BV-GD THERMO 86 | Verzinkt staal | 125 kN | 935 x 751,5 | 800 x 600 mm | € 2915,- | |
| BV-GD THERMO 88 | Verzinkt staal | 125 kN | 935 x 951,5 | 800 x 800 mm | € 3170,- | |
| BV-GD THERMO 106 | Verzinkt staal | 125 kN | 1135 x 751,5 | 1000 x 600 mm | € 3345,- | |
| BV-GD THERMO 108 | Verzinkt staal | 125 kN | 1135 x 951,5 | 1000 x 800 mm | € 4205,- | |
| BV-GD THERMO 110 | Verzinkt staal | 125 kN | 1135 x 1151,5 | 1000 x 1000 mm | € 4670,- | |

HAGO TYPE RV GEUR- EN WATERDICHT, MET STALEN TRANENPLAAT, INBOUWHOOGTE: 60 MM

|  | Type | Materiaal | Belasting | Uitwendige maat in mm | Inwendige maat in mm | Prijs p/stuk |
|---|----------------|----------------|-------------|-----------------------|----------------------|--------------|
| | RV 55 | Verzinkt staal | 15 kN | 605 x 605 | 500 x 500 mm | € 630,- |
| RV 64 | Verzinkt staal | 15 kN | 705 x 505 | 600 x 400 mm | € 590,- | |
| RV 66 | Verzinkt staal | 15 kN | 705 x 705 | 600 x 600 mm | € 670,- | |
| RV 86 | Verzinkt staal | 15 kN | 905 x 705 | 800 x 600 mm | € 885,- | |
| RV 88 | Verzinkt staal | 15 kN | 905 x 905 | 800 x 800 mm | € 980,- | |
| RV 110 | Verzinkt staal | 15 kN | 1105 x 1105 | 1000 x 1000 mm | € 1210,- | |

HAGO TYPE RVE GEUR- EN WATERDICHT, MET RVS TRANENPLAAT, INBOUWHOOGTE: 60 MM

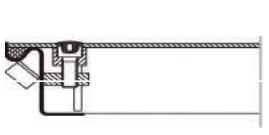
|  | Type | Materiaal | Belasting | Uitwendige maat in mm | Inwendige maat in mm | Prijs p/stuk |
|---|---------|-----------|-------------|-----------------------|----------------------|--------------|
| | RVE 22 | RVS 304 | 15 kN | 305 x 305 | 200 x 200 mm | € 705,- |
| RVE 33 | RVS 304 | 15 kN | 405 x 405 | 300 x 300 mm | € 825,- | |
| RVE 44 | RVS 304 | 15 kN | 505 x 505 | 400 x 400 mm | € 1075,- | |
| RVE 55 | RVS 304 | 15 kN | 605 x 605 | 500 x 500 mm | € 1280,- | |
| RVE 64 | RVS 304 | 15 kN | 705 x 505 | 600 x 400 mm | € 1340,- | |
| RVE 66 | RVS 304 | 15 kN | 705 x 705 | 600 x 600 mm | € 1535,- | |
| RVE 86 | RVS 304 | 15 kN | 905 x 705 | 800 x 600 mm | € 2035,- | |
| RVE 88 | RVS 304 | 15 kN | 905 x 905 | 800 x 800 mm | € 2410,- | |
| RVE 106 | RVS 304 | 15 kN | 1105 x 705 | 1000 x 600 mm | € 2465,- | |
| RVE 110 | RVS 304 | 15 kN | 1105 x 1105 | 1000 x 1000 mm | € 3265,- | |

RV-GD MET SCHARNIER, GASDRUKVEER EN STALEN TRANENPLAAT, INBOUWHOOGTE: 60 MM

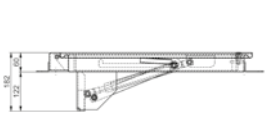
|  | Type | Materiaal | Belasting | Uitwendige maat in mm | Inwendige maat in mm | Prijs p/stuk |
|---|----------------|----------------|-------------|-----------------------|----------------------|--------------|
| | RV-GD 66 | Verzinkt staal | 15 kN | 705 x 739 | 600 x 600 mm | € 2025,- |
| RV-GD 86 | Verzinkt staal | 15 kN | 905 x 739 | 800 x 600 mm | € 2730,- | |
| RV-GD 88 | Verzinkt staal | 15 kN | 905 x 939 | 800 x 800 mm | € 2975,- | |
| RV-GD 106 | Verzinkt staal | 15 kN | 1105 x 739 | 1000 x 600 mm | € 3220,- | |
| RV-GD 108 | Verzinkt staal | 15 kN | 1105 x 939 | 1000 x 800 mm | € 4115,- | |
| RV-GD 110 | Verzinkt staal | 15 kN | 1105 x 1139 | 1000 x 1000 mm | € 4555,- | |

HAGO TYPE BVA VULBAAR, GEUR- EN WATERDICHT, INBOUWHOOGTE: 76,5 MM



BVA

| Type | Materiaal | Belasting | Uitwendige maat in mm | Inwendige maat in mm | Prijs p/stuk |
|--|-----------|-----------|-----------------------|----------------------|--------------|
|  BVA 22 | Aluminium | 125 kN | 320 x 320 | 200 x 200 mm | € 370,- |
| BVA 33 | Aluminium | 125 kN | 420 x 420 | 300 x 300 mm | € 405,- |
| BVA 44 | Aluminium | 125 kN | 520 x 520 | 400 x 400 mm | € 425,- |
| BVA 45 | Aluminium | 125 kN | 570 x 570 | 450 x 450 mm | € 435,- |
| BVA 55 | Aluminium | 125 kN | 620 x 620 | 500 x 500 mm | € 465,- |
| BVA 64 | Aluminium | 125 kN | 720 x 520 | 600 x 400 mm | € 435,- |
| BVA 66 | Aluminium | 125 kN | 720 x 720 | 600 x 600 mm | € 520,- |
| BVA 77 | Aluminium | 125 kN | 820 x 820 | 700 x 700 mm | € 605,- |
| BVA 86 | Aluminium | 125 kN | 920 x 720 | 800 x 600 mm | € 620,- |
| BVA 88 | Aluminium | 125 kN | 920 x 920 | 800 x 800 mm | € 700,- |
| BVA 106 | Aluminium | 125 kN | 1120 x 720 | 1000 x 600 mm | € 675,- |
| BVA 108 | Aluminium | 125 kN | 1120 x 920 | 1000 x 800 mm | € 790,- |
| BVA 110 | Aluminium | 125 kN | 1120 x 1120 | 1000 x 1000 mm | € 885,- |

HAGO TYPE BVA-SL VULBAAR, GEUR- EN WATERDICHT, INBOUWHOOGTE: 50 MM



| | | | | | |
|------------|-----------|-------|-------------|----------------|---------|
| BVA-SL 22 | Aluminium | 15 kN | 290 x 290 | 200 x 200 mm | € 345,- |
| BVA-SL 33 | Aluminium | 15 kN | 390 x 390 | 300 x 300 mm | € 395,- |
| BVA-SL 44 | Aluminium | 15 kN | 490 x 490 | 400 x 400 mm | € 410,- |
| BVA-SL 45 | Aluminium | 15 kN | 540 x 540 | 450 x 450 mm | € 425,- |
| BVA-SL 55 | Aluminium | 15 kN | 590 x 590 | 500 x 500 mm | € 455,- |
| BVA-SL 64 | Aluminium | 15 kN | 690 x 490 | 600 x 400 mm | € 430,- |
| BVA-SL 66 | Aluminium | 15 kN | 690 x 690 | 600 x 600 mm | € 505,- |
| BVA-SL 77 | Aluminium | 15 kN | 790 x 790 | 700 x 700 mm | € 590,- |
| BVA-SL 86 | Aluminium | 15 kN | 890 x 690 | 800 x 600 mm | € 605,- |
| BVA-SL 88 | Aluminium | 15 kN | 890 x 890 | 800 x 800 mm | € 680,- |
| BVA-SL 106 | Aluminium | 15 kN | 1090 x 690 | 1000 x 600 mm | € 660,- |
| BVA-SL 108 | Aluminium | 15 kN | 1090 x 890 | 1000 x 800 mm | € 765,- |
| BVA-SL 110 | Aluminium | 15 kN | 1090 x 1090 | 1000 x 1000 mm | € 850,- |

HAGO TYPE BVA-RA VULBAAR, 2- OF 3-DELIG, INBOUWHOOGTE: 76,5 MM

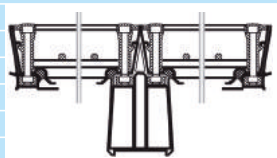

| | | | | | |
|----------------|-----------|--------|------------|---------------|----------|
| BVA-RA 2-DELIG | Aluminium | 125 kN | 720 x 1440 | 600 x 1320 mm | € 1515,- |
| BVA-RA 2-DELIG | Aluminium | 125 kN | 920 x 1840 | 800 x 1720 mm | € 2070,- |
| BVA-RA 3-DELIG | Aluminium | 125 kN | 720 x 2150 | 600 x 2030 mm | € 2375,- |
| BVA-RA 3-DELIG | Aluminium | 125 kN | 920 x 2750 | 800 x 2630 mm | € 3240,- |

HAGO TYPE RA KANAALAFDEKKING

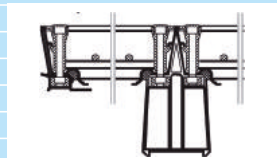

| | | | | |
|--------|----------------|----------|---------------------|-------------------|
| BVA-RA | Aluminium | Variabel | Geen standaardmaten | Prijs op aanvraag |
| BV-RA | Verzinkt staal | Variabel | Geen standaardmaten | Prijs op aanvraag |
| BVE-RA | RVS | Variabel | Geen standaardmaten | Prijs op aanvraag |
| RVA-RA | Aluminium | Variabel | Geen standaardmaten | Prijs op aanvraag |
| RVE-RA | RVS | Variabel | Geen standaardmaten | Prijs op aanvraag |

HAGO TYPE RVA GEUR- EN WATERDICHT, ALUMINIUM AFDEKPLAAT, INBOUWHOOGTE: 35 MM



RVA



CLA

|  | Type | Materiaal | Belasting | Uitwendige maat in mm | Inwendige maat in mm | Prijs p/stuk |
|---|---------|-----------|-----------|-----------------------|----------------------|--------------|
| | RVA 22 | Aluminium | 15 kN | 285 x 285 | 200 x 200 mm | € 510,- |
| | RVA 33 | Aluminium | 15 kN | 385 x 385 | 300 x 300 mm | € 525,- |
| | RVA 44 | Aluminium | 15 kN | 485 x 485 | 400 x 400 mm | € 580,- |
| | RVA 55 | Aluminium | 15 kN | 585 x 585 | 500 x 500 mm | € 615,- |
| | RVA 64 | Aluminium | 15 kN | 685 x 485 | 600 x 400 mm | € 605,- |
| | RVA 66 | Aluminium | 15 kN | 685 x 685 | 600 x 600 mm | € 700,- |
| | RVA 86 | Aluminium | 15 kN | 885 x 685 | 800 x 600 mm | € 805,- |
| | RVA 88 | Aluminium | 15 kN | 885 x 885 | 800 x 800 mm | € 920,- |
| | RVA 106 | Aluminium | 15 kN | 1085 x 685 | 1000 x 600 mm | € 955,- |
| | RVA 110 | Aluminium | 15 kN | 1085 x 1085 | 1000 x 1000 mm | € 1130,- |

HAGO TYPE CLA GEUR- EN WATERDICHT, COMPOSITET, INBOUWHOOGTE: 76,5 MM

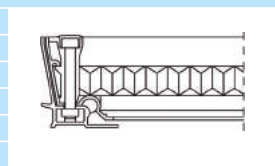

| | | | | | | |
|--|---------|-----------|-------|-------------|----------------|----------|
| | CLA 22 | Aluminium | 15 kN | 320 x 320 | 200 x 200 mm | € 720,- |
| | CLA 33 | Aluminium | 15 kN | 420 x 420 | 300 x 300 mm | € 755,- |
| | CLA 44 | Aluminium | 15 kN | 520 x 520 | 400 x 400 mm | € 770,- |
| | CLA 55 | Aluminium | 15 kN | 620 x 620 | 500 x 500 mm | € 845,- |
| | CLA 64 | Aluminium | 15 kN | 720 x 520 | 600 x 400 mm | € 835,- |
| | CLA 66 | Aluminium | 15 kN | 720 x 720 | 600 x 600 mm | € 915,- |
| | CLA 86 | Aluminium | 15 kN | 920 x 720 | 800 x 600 mm | € 1060,- |
| | CLA 88 | Aluminium | 15 kN | 920 x 920 | 800 x 800 mm | € 1185,- |
| | CLA 106 | Aluminium | 15 kN | 1120 x 720 | 1000 x 600 mm | € 1160,- |
| | CLA 108 | Aluminium | 15 kN | 1120 x 920 | 1000 x 800 mm | € 1325,- |
| | CLA 110 | Aluminium | 15 kN | 1120 x 1120 | 1000 x 1000 mm | € 1430,- |

HAGO TYPE CLA-SL GEUR- EN WATERDICHT, COMPOSITET, INBOUWHOOGTE: 50 MM

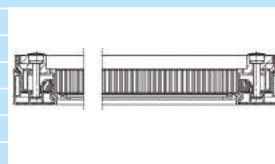

| | | | | | | |
|--|------------|-----------|-------|-------------|----------------|----------|
| | CLA-SL 22 | Aluminium | 15 kN | 290 x 290 | 200 x 200 mm | € 700,- |
| | CLA-SL 33 | Aluminium | 15 kN | 390 x 390 | 300 x 300 mm | € 735,- |
| | CLA-SL 44 | Aluminium | 15 kN | 490 x 490 | 400 x 400 mm | € 775,- |
| | CLA-SL 55 | Aluminium | 15 kN | 590 x 590 | 500 x 500 mm | € 835,- |
| | CLA-SL 64 | Aluminium | 15 kN | 690 x 490 | 600 x 400 mm | € 830,- |
| | CLA-SL 66 | Aluminium | 15 kN | 690 x 690 | 600 x 600 mm | € 905,- |
| | CLA-SL 86 | Aluminium | 15 kN | 890 x 690 | 800 x 600 mm | € 1040,- |
| | CLA-SL 88 | Aluminium | 15 kN | 890 x 890 | 800 x 800 mm | € 1160,- |
| | CLA-SL 106 | Aluminium | 15 kN | 1090 x 690 | 1000 x 600 mm | € 1150,- |
| | CLA-SL 110 | Aluminium | 15 kN | 1090 x 1090 | 1000 x 1000 mm | € 1400,- |

HAGO TYPE CCA GEUR- EN WATERDICHT, COMPOSITET, SCHARNIER, UITZETHULP, INBOUWHOOGTE: 76,5 MM



| | | | | | | |
|--|---------|-----------|-------|------------|---------------|----------|
| | CCA 55 | Aluminium | 15 kN | 620 x 640 | 500 x 500 mm | € 1310,- |
| | CCA 64 | Aluminium | 15 kN | 720 x 540 | 600 x 400 mm | € 1290,- |
| | CCA 66 | Aluminium | 15 kN | 720 x 740 | 600 x 600 mm | € 1390,- |
| | CCA 86 | Aluminium | 15 kN | 920 x 740 | 800 x 600 mm | € 1700,- |
| | CCA 88 | Aluminium | 15 kN | 920 x 940 | 800 x 800 mm | € 1860,- |
| | CCA 106 | Aluminium | 15 kN | 1120 x 740 | 1000 x 600 mm | € 1850,- |

HAGO TYPE CRVA

|  | Type | Materiaal | Belasting | Uitwendige maat in mm | Inwendige maat in mm | Prijs p/stuk |
|--|----------|-----------|-----------|-----------------------|----------------------|--------------|
| | CRVA 66 | Aluminium | 15 kN | 685 x 711 | 600 x 600 mm | € 1670,- |
| | CRVA 86 | Aluminium | 15 kN | 885 x 711 | 800 x 600 mm | € 1870,- |
| | CRVA 88 | Aluminium | 15 kN | 885 x 911 | 800 x 800 mm | € 2015,- |
| | CRVA 106 | Aluminium | 15 kN | 1085 x 711 | 1000 x 600 mm | € 2010,- |
| | CRVA 108 | Aluminium | 15 kN | 1085 x 911 | 1000 x 800 mm | € 2300,- |
| | CRVA 110 | Aluminium | 15 kN | 1085 x 1111 | 1000 x 1000 mm | € 2515,- |

HAGO TYPE CCA-GD NAGENOEG GEUR- EN WATERDICHT, COMPOSIT, SCHARNIER + GASDRUKVEER, INBOUWHOOGTE: 76,5 MM

|  | Type | Materiaal | Belasting | Uitwendige maat in mm | Inwendige maat in mm | Prijs p/stuk |
|--|------------|-----------|-----------|-----------------------|----------------------|--------------|
| | CCA-GD 66 | Aluminium | 15 kN | 720 x 740 | 600 x 600 mm | € 1920,- |
| | CCA-GD 86 | Aluminium | 15 kN | 920 x 740 | 800 x 600 mm | € 2615,- |
| | CCA-GD 88 | Aluminium | 15 kN | 920 x 940 | 800 x 800 mm | € 2860,- |
| | CCA-GD 106 | Aluminium | 15 kN | 1120 x 740 | 1000 x 600 mm | € 3035,- |
| | CCA-GD 110 | Aluminium | 15 kN | 1120 x 1140 | 1000 x 1000 mm | € 4235,- |

HAGO HAGOLIFTER 2-DELIG HEFWERKTUIG VOOR LUIKEN

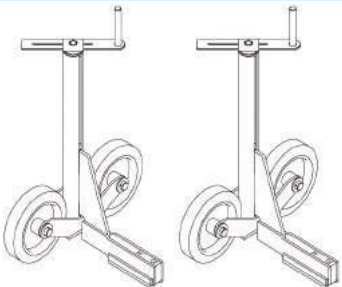
|  | | HAGO lifterset bestaat steeds uit 2 eenheden | | | |
|--|-----------|--|-------------|--|--|
| Type | Hefhoogte | Gewicht | Prijs p/set | | |
| HL-19 MINI | 19 cm | 4 kg | € 995,- | | |
| HL-26 | 26 cm | 24 kg | € 2525,- | | |
| HL-31XH | 31 cm | 26 kg | € 3020,- | | |

HAGO PRIJSLIJST VOOR VERVANGINGSONDERDELEN

| | | | |
|--|--|--------|----------|
| Openingsset voor type | BV, BVE, BV-F90, BVE-F90, BVS, BVES, BV-GD BVE-GD, BV-THERMO, BV-RA, BVE-RA | 1 set | € 65,00 |
| Openingsset voor type | BV-FL, BVE-FL | 1 set | € 65,50 |
| Openingsset voor type | BVA, BVA-RA MULTI, BVA-RA, CLA, CCA, CCA-GD | 1 set | € 68,50 |
| Openingsset voor type | BV-GDZ | 1 set | € 75,00 |
| Openingsset voor type | BVH-MAXI, BVH-GD MAXI, BVHS, BVEHS, BVEH-MAXI, BVHS-GD | 1 set | € 70,00 |
| Openingsset voor type | RVA, RVA-RA, BVA-SL, CLA-SL | 1 set | € 66,00 |
| Openingsset voor type | RV, RVE, RVE-RA | 1 set | € 67,50 |
| Openingsset sleutel | | p/stuk | € 36,00 |
| * Inbusbout | staal verzinkt | p/stuk | € 8,00 |
| * Inbusbout | RVS | p/stuk | € 11,50 |
| Standaard afdichting EPDM met lijm (afm. 300 x 300 tot 600 x 400 mm) | | 1 set | € 56,50 |
| Standaard afdichting EPDM met lijm (afm. 600 x 600 tot 1000 x 1000 mm) | | 1 set | € 96,50 |
| Speciale oliebestendige afdichting Ø 15 mm met lijm | | p/mtr. | € 120,00 |
| * PE-afdekkapjes (20 stuks per verpakking) | | p/stuk | € 1,25 |
| * Gasdrukveer standaard | | p/stuk | € 190,00 |
| * 2-delige gasdrukveer standaard | | p/stuk | € 375,00 |
| * Gasdrukveer RVS | | p/stuk | € 550,00 |
| * 2-delige gasdrukveer RVS | | p/stuk | € 870,00 |
| * Svp bij bestelling het type vloerluik opgeven. | | | |

STORAX VLOERLUIKEN TYPE VLB-20 (VOLGENS BRL 3300)

Opgebouwd uit 20 mm basisplaat met 2 luikringen. PS isolatie verlijmd op de onderzijde en rondom neopreenband van 10 x 4 mm

| Afmeting | Rc 2,5 (90 mm PS) | | Rc 3,0 (120 mm PS) | | Rc 3,5 (140 mm PS) | | Rc 0 (zonder PS) | |
|--------------|----------------------|--------------|-----------------------|--------------|-----------------------|--------------|---------------------|--------------|
| | Prijs p/stuk | Stuks Pallet | Prijs p/stuk | Stuks Pallet | Prijs p/stuk | Stuks Pallet | Prijs p/stuk | Stuks Pallet |
| 595 x 795 mm | € 49,80 | 30 | € 55,40 | 26 | € 59,40 | 22 | € 38,35 | 34 |
| 495 x 795 mm | € 46,80 | 30 | € 49,90 | 26 | € 53,35 | 22 | € 37,25 | 34 |
| 495 x 695 mm | € 59,30 | 30 | € 63,70 | 26 | € 67,60 | 22 | € 40,75 | 34 |
| 595 x 895 mm | € 55,65 | 30 | € 61,55 | 26 | € 66,10 | 22 | € 40,15 | 34 |
| 495 x 595 mm | € 53,25 | 30 | € 58,85 | 26 | € 60,50 | 22 | € 38,55 | 34 |
| 595 x 395 mm | € 38,95 | 30 | € 41,60 | 26 | € 44,15 | 22 | € 30,95 | 34 |

Niet standaard afmetingen en isolatie diktes: prijs op aanvraag

STORAX BOUWLUIKEN

| | |
|--------------|---------|
| 500 x 800 mm | € 59,50 |
| 600 x 800 mm | € 69,50 |

MATOMRANDINGEN

Verzinkt hoekstaal en voorzien van ankerstrips in hoeklijnen van 25 x 25 x 2,5 mm

| | Verpakking Stuks/pallet | Prijs p/stuk |
|--------------|----------------------------|--------------|
| 610 x 810 mm | 100 | € 27,30 |
| 510 x 810 mm | 100 | € 25,75 |
| 510 x 710 mm | 100 | € 24,65 |
| 610 x 910 mm | 100 | € 28,35 |
| 510 x 610 mm | 100 | € 23,10 |
| 610 x 410 mm | 100 | € 20,75 |

Voor VLB vloerluiken en matomrandingen geldt: tot € 750,- netto € 45,- vrachtkosten

VLUCHTLUIKEN, HIJSLUIKEN. MAATWERKLUIKEN



Prijzen op aanvraag



DEMAXX DAKLUIKEN



| Type | Prijs p/stuk |
|------------------------------------|--------------|
| Demaxx dakluik type 70/90 Rc 8,33 | € 2695,00 |
| Demaxx dakluik type 90/90 Rc 8,33 | € 2895,00 |
| Demaxx dakluik type 70/140 Rc 8,33 | € 3050,00 |
| Demaxx dakluik maatwerk | op aanvraag |

STORAX BRANDWERENDE WANDLUIKEN

30 min brandwerend

ST-30 brandwerende wandluiken zijn op aanvraag leverbaar met een minimale sparingsmaat van 515 x 510 mm. (B x H)

60 min brandwerend

ST-60 brandwerende wandluiken zijn op aanvraag leverbaar met een minimale sparingsmaat van 515 x 510 mm. (B x H)

120 min brandwerend

ST-120 brandwerende wandluiken zijn op aanvraag leverbaar met een minimale sparingsmaat van 665 x 1760 mm. (B x H)

Bij bestelling altijd opgeven: scharnier links (L) of scharnier rechts (R)

Maatwerk op aanvraag

Speciale kleur op aanvraag

STORAX BRANDWERENDE WANDLUIKEN

| Type | Bestelmaat | Prijs p/stuk |
|--------------------|---------------|--------------|
| 60 min brandwerend | | |
| S1000-1 | 200 x 200 mm | € 260,00 |
| S1000-2 | 300 x 300 mm | € 265,00 |
| S1000-3 | 300 x 600 mm | € 290,00 |
| S1000-4 | 450 x 450 mm | € 285,00 |
| S1000-5 | 550 x 550 mm | € 310,00 |
| S1000-6 | 600 x 600 mm | € 325,00 |
| S1000-7 | 600 x 900 mm | € 390,00 |
| S1000-8 | 600 x 1200 mm | € 405,00 |
| S1000-9 | 900 x 900 mm | € 750,00 |

STORAX DAKLUIKEN



| Type | Prijs p/stuk |
|------------------------------------|--------------|
| Storax Dakluik type 70/90 Rc 5,0 | € 2250,00 |
| Storax Dakluik type 90/90 Rc 5,0 | € 2395,00 |
| Storax Dakluik type 70/140 Rc 5,0 | € 2595,00 |
| Storax Dakluik type 100/100 Rc 5,0 | € 2825,00 |
| Storax Dakluik type 100/150 Rc 5,0 | € 3075,00 |
| Storax Dakluik maatwerk | op aanvraag |

DAKLUIKEN SPECIALS

| Type | Prijs p/stuk |
|---------------------------|--------------|
| Dakluik met dubbel deksel | op aanvraag |
| Schuifluik | op aanvraag |

DAKLUIKEN OPTIES

| Type | Prijs p/stuk |
|--------------------------|--------------|
| Stormkettingen | op aanvraag |
| Elektrische bediening | op aanvraag |
| Extra slot | op aanvraag |
| Niet standaard RAL-kleur | op aanvraag |

STORAX VEILIGHEIDSRAILINGEN

| | |
|-------|-------------------|
| VR-SP | prijs op aanvraag |
|-------|-------------------|

LUCHTDICHTE WANDLUIKEN

| | | |
|--------|----------------------|-----------|
| STW-44 | dagmaat 400 x 400 mm | € 770,00 |
| STW-55 | dagmaat 500 x 500 mm | € 840,00 |
| STW-66 | dagmaat 600 x 600 mm | € 920,00 |
| STW-68 | dagmaat 600 x 800 mm | € 1155,00 |
| STW-88 | dagmaat 800 x 800 mm | € 1325,00 |

Andere afmetingen op aanvraag

Poedercoaten in kleur tegen meerprijs



LADDERS

| Type | Hoogte | Opberg lengte | Prijs |
|-----------------|--------------|---------------|---------------|
| DLL-IH-2 | in cm | in cm | p/stuk |
| DLL-IH-2/305 | 305 | 215 | € 935,- |
| DLL-IH-2/345 | 345 | 240 | € 1010,- |
| DLL-IH-2/395 | 395 | 265 | € 1095,- |

DLL-IH-3

| | | | |
|--------------|-----|-----|----------|
| DLL-IH-3/345 | 345 | 190 | € 1010,- |
| DLL-IH-3/430 | 430 | 215 | € 1095,- |
| DLL-IH-3/495 | 495 | 240 | € 1205,- |
| DLL-IH-3/565 | 565 | 265 | € 1315,- |
| DLL-IH-3/690 | 690 | 315 | € 1440,- |
| DLL-IH-3/795 | 795 | 365 | € 1575,- |

DLL-VM

| | | | |
|------------|-----|--|---------|
| DLL-VM-200 | 200 | | € 575,- |
| DLL-VM-250 | 250 | | € 745,- |
| DLL-VM-300 | 300 | | € 805,- |

DLL-MM

| | | | |
|------------|-----|--|---------|
| DLL-MM-200 | 200 | | € 575,- |
| DLL-MM-250 | 250 | | € 745,- |
| DLL-MM-300 | 300 | | € 805,- |

DLL-VM-K

| | | | |
|--------------|-----|--|----------|
| DLL-VM-300-K | 300 | | € 895,- |
| DLL-VM-325-K | 325 | | € 1045,- |
| DLL-VM-350-K | 350 | | € 1205,- |
| DLL-VM-375-K | 375 | | € 1350,- |
| DLL-VM-400-K | 400 | | € 1500,- |
| DLL-VM-425-K | 425 | | € 1645,- |
| DLL-VM-450-K | 450 | | € 1805,- |
| DLL-VM-475-K | 475 | | € 1950,- |
| DLL-VM-500-K | 500 | | € 2105,- |
| DLL-VM-600-K | 600 | | € 2710,- |
| DLL-VM-700-K | 700 | | € 3315,- |
| DLL-VM-800-K | 800 | | € 3920,- |

DLL-MM-K

| | | | |
|--------------|-----|--|----------|
| DLL-MM-300-K | 300 | | € 895,- |
| DLL-MM-325-K | 325 | | € 1045,- |
| DLL-MM-350-K | 350 | | € 1205,- |
| DLL-MM-375-K | 375 | | € 1350,- |
| DLL-MM-400-K | 400 | | € 1500,- |
| DLL-MM-425-K | 425 | | € 1645,- |
| DLL-MM-450-K | 450 | | € 1805,- |
| DLL-MM-475-K | 475 | | € 1950,- |
| DLL-MM-500-K | 500 | | € 2105,- |
| DLL-MM-600-K | 600 | | € 2710,- |
| DLL-MM-700-K | 700 | | € 3315,- |
| DLL-MM-800-K | 800 | | € 3920,- |

Andere afmetingen/uitvoeringen
Prijs op aanvraag

SCHAARTRAPPEN

Prijs op aanvraag

DAKLUIKLADDERS



GEVELLADDERS

Type GL-VM-K

Prijs op aanvraag



STORAX ALUMINIUM AANSLUITPROFIEL

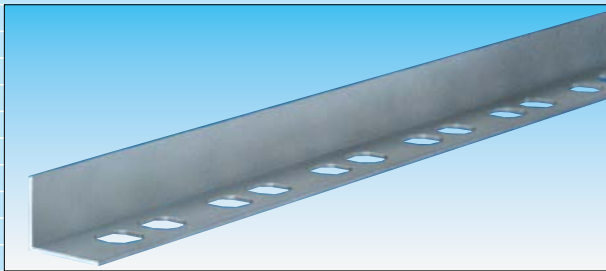

| Type | Lengte | Prijs p/m ¹ |
|-----------|--------|------------------------|
| W2045 WKA | 3 m | € 14,95 |
| W3045 WKA | 3 m | € 15,95 |
| W4045 WKA | 3 m | € 18,75 |
| W5045 WKA | 3 m | € 20,50 |
| W6045 WKA | 3 m | € 22,60 |

STORAX ROESTVASTSTALEN AANSLUITPROFIEL

| | | |
|-----------|-----|---------|
| W2022 WKE | 3 m | € 25,25 |
| W3022 WKE | 3 m | € 29,35 |
| W4022 WKE | 3 m | € 33,25 |
| W5022 WKE | 3 m | € 38,35 |
| W6022 WKE | 3 m | € 41,85 |

STORAX ALUMINIUM PROFIEL VOOR KRIMPVOEGEN

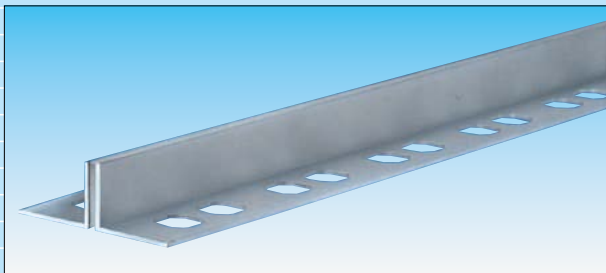

| | | |
|--------|-----|---------|
| 120-20 | 3 m | € 31,45 |
| 130-30 | 3 m | € 32,50 |
| 140-40 | 3 m | € 35,55 |
| 150-50 | 3 m | € 37,00 |
| 160-60 | 3 m | € 39,65 |

STORAX ROESTVASTSTALEN RENOVATIEPROFIEL VOOR KRIMPVOEGEN

| | | |
|--------|-----|---------|
| 121-20 | 3 m | € 57,25 |
| 131-30 | 3 m | € 61,50 |
| 141-40 | 3 m | € 63,50 |
| 151-50 | 3 m | € 67,25 |
| 161-60 | 3 m | € 70,50 |

STORAX ALUMINIUM RENOVATIEPROFIEL VOOR VLOEREN

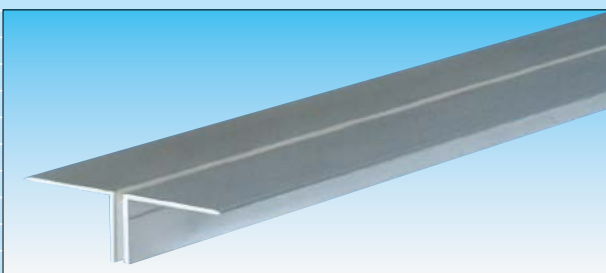

STORAX ALUMINIUM RENOVATIEPROFIEL VOOR VLOEREN

| Type | Lengte | Prijs p/m ¹ |
|------|--------|------------------------|
| 198 | 3 m | € 66,25 |
| 199 | 3 m | € 70,00 |

STORAX ALUMINIUM VOEGPROFIEL MET VERWISSELBARE INLAGE

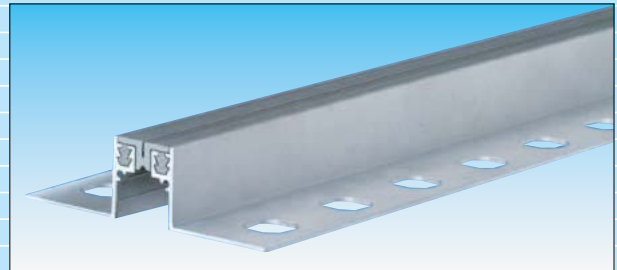

| Type | Lengte | Prijs p/m ¹ |
|--------|--------|------------------------|
| 320/20 | 3 m | € 40,50 |
| 320/35 | 3 m | € 44,65 |
| 335/20 | 3 m | € 48,75 |
| 335/35 | 3 m | € 53,95 |

STORAX ALUMINIUM VOEGPROFIEL MET VASTE INLAGE



| | | |
|-----------|-----|---------|
| 420 AF/30 | 3 m | € 59,65 |
| 420 AF/40 | 3 m | € 64,25 |
| 430 AF/30 | 3 m | € 65,50 |
| 430 AF/40 | 3 m | € 71,25 |
| 450 AF/30 | 3 m | € 73,95 |
| 450 AF/40 | 3 m | € 79,50 |

STORAX ROESTVASTSTALEN VOEGPROFIEL MET VERWISSELBARE INLAGE

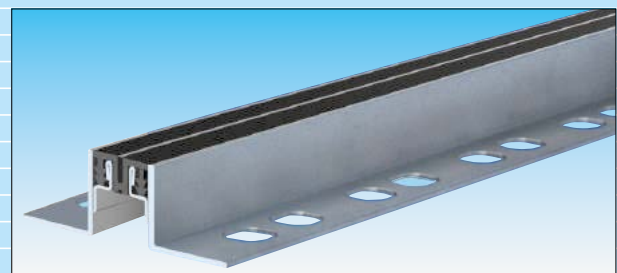

| Type | Lengte | Prijs p/m ¹ |
|--------|--------|------------------------|
| 321-30 | 3 m | € 124,25 |
| 321-35 | 3 m | € 125,50 |
| 321-40 | 3 m | € 128,95 |
| 321-45 | 3 m | € 132,50 |
| 321-50 | 3 m | € 137,25 |
| 321-55 | 3 m | € 140,00 |

STORAX ROESTVASTSTALEN VOEGPROFIEL MET VERWISSELBARE INLAGE

| Type | Lengte | Prijs p/m ¹ |
|--------|--------|------------------------|
| 321-60 | 3 m | € 144,50 |
| 331-30 | 3 m | € 179,25 |
| 331-35 | 3 m | € 185,50 |
| 331-40 | 3 m | € 194,50 |
| 331-45 | 3 m | € 199,65 |
| 331-50 | 3 m | € 204,95 |
| 331-55 | 3 m | € 215,25 |
| 331-60 | 3 m | € 219,50 |
| 351-30 | 3 m | € 214,75 |
| 351-35 | 3 m | € 223,50 |
| 351-40 | 3 m | € 231,25 |
| 351-45 | 3 m | € 239,95 |
| 351-50 | 3 m | € 247,75 |
| 351-55 | 3 m | € 257,95 |
| 351-60 | 3 m | € 264,50 |

STORAX ROESTVASTSTALEN VOEGPROFIEL MET VASTE INLAGE

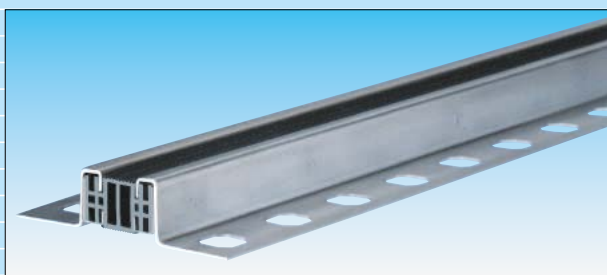

| Type | Lengte | Prijs p/m ¹ |
|-----------|--------|------------------------|
| 421 AF/40 | 3 m | € 125,50 |
| 421 AF/50 | 3 m | € 130,75 |
| 421 AF/60 | 3 m | € 145,75 |
| 431 AF/40 | 3 m | € 182,50 |
| 431 AF/50 | 3 m | € 186,95 |
| 431 AF/60 | 3 m | € 200,50 |
| 451 AF/40 | 3 m | € 219,25 |
| 451 AF/50 | 3 m | € 223,75 |
| 451 AF/60 | 3 m | € 236,50 |

STORAX ALUMINIUM VOEGPROFIEL VOOR ZWARE BELASTING



| Type | Lengte | Prijs p/m ¹ |
|------------|--------|------------------------|
| R-O 050/40 | 3 m | € 252,25 |
| R-O 050/50 | 3 m | € 275,25 |
| R-O 080/40 | 3 m | € 305,25 |
| R-O 080/50 | 3 m | € 326,25 |
| R-O 100/40 | 3 m | € 365,65 |
| R-O 100/50 | 3 m | € 493,95 |

STORAX ALUMINIUM VOEGPROFIEL VOOR EXTRA ZWARE BELASTING

| Type | Lengte | Prijs p/m ¹ |
|---------------------------------|--------|------------------------|
| R-O vlak | 3 m | € 275,85 |
| R-O vlak-E (met RVS toplaag) | 3 m | € 525,25 |

STORAX ZELFKLEVENDE VOEGAFDEKPROFIELEN VOOR WANDEN D-SERIE

| Type | Lengte | Prijs p/m ¹ |
|------|--------|------------------------|
| 1203 | 2,7 m | € 23,75 |
| 1213 | 2,7 m | € 25,50 |
| 1233 | 2,7 m | € 26,75 |

KLEMVEREN

| Type | Prijs p/stuk |
|-------------------------------|--------------|
| 3905 (voor type 1203 en 1213) | € 1,75 |
| 3906 (voor type 1233) | € 1,90 |

STORAX ZELFKLEVENDE VOEGAFDEKPROFIELEN VOOR VLOEREN D-SERIE

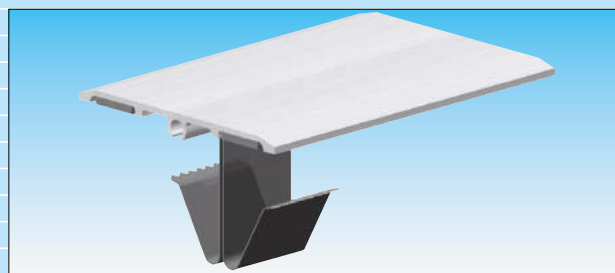

| Type | Lengte | Prijs p/m ¹ |
|------|--------|------------------------|
| 0143 | 2,5 m | € 66,25 |
| 0133 | 3 m | € 60,35 |
| 0113 | 3 m | € 32,75 |
| 0103 | 3 m | € 29,50 |
| 0114 | 3 m | € 28,25 |
| 0115 | 3 m | € 31,25 |
| 0116 | 3 m | € 33,95 |
| 0117 | 3 m | € 39,50 |
| 0118 | 3 m | € 44,95 |

KLEMVEREN

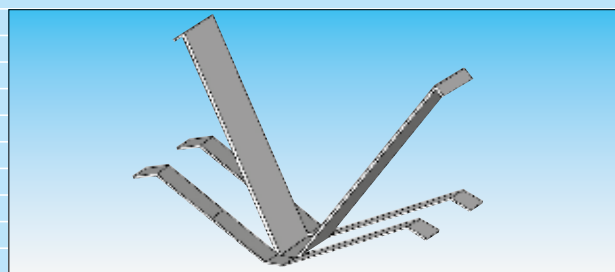

| Type | Prijs p/stuk |
|------|--------------|
| 3905 | € 1,75 |
| 3942 | € 1,90 |

STORAX VOEGPROFIELEN VOOR VLOEREN

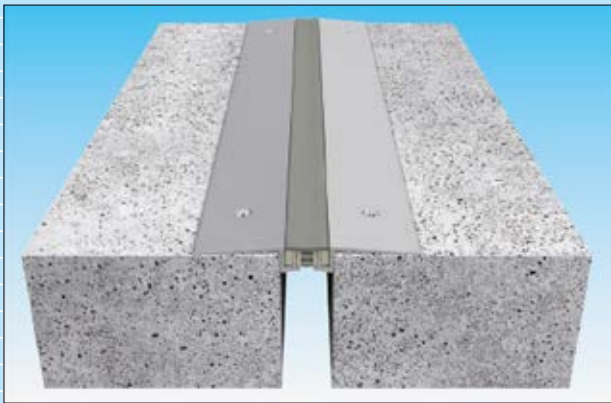

Opbouwprofielen met inlage standaard lengte 3 meter

| | Prijs p/m ¹ |
|----------------------|------------------------|
| GFS 20.0 / GFSW 20.0 | € 39,50 |
| GFS 30.0 / GFSW 30.0 | € 44,50 |
| GFS 40.0 / GFSW 40.0 | € 50,75 |
| GFS 50.0 / GFSW 50.0 | € 66,25 |
| GFS 60.0 / GFSW 60.0 | € 67,75 |

| | |
|------------------------|---------|
| RLO 50/31 PVC inlage | € 90,50 |
| RLO 50/31P EPDM inlage | € 98,75 |

| | |
|--------------------------------|---------|
| GFS 20.5 20.3 / GFSW 20.5 20.3 | € 32,50 |
| GFS 30.5 20.3 / GFSW 30.5 20.3 | € 37,85 |
| GFS 40.5 20.3 / GFSW 40.5 20.3 | € 43,50 |
| GFS 50.5 20.3 / GFSW 50.5 20.3 | € 55,65 |
| GFS 60.5 20.3 / GFSW 60.5 20.3 | € 53,50 |

| | |
|------------------------|---------|
| GFS 20.10 / GFSW 20.10 | € 36,75 |
| GFS 30.10 / GFSW 30.10 | € 40,85 |
| GFS 40.10 / GFSW 40.10 | € 47,90 |
| GFS 50.10 / GFSW 50.10 | € 53,50 |
| GFS 60.10 / GFSW 60.10 | € 57,25 |

| | |
|------------------------|---------|
| GFS 20.14 / GFSW 20.14 | € 37,75 |
| GFS 30.14 / GFSW 30.14 | € 42,25 |
| GFS 40.14 / GFSW 40.14 | € 47,65 |
| GFS 50.14 / GFSW 50.14 | € 58,65 |
| GFS 60.14 / GFSW 60.14 | € 63,50 |

Inbouwprofielen met inlage standaard lengte 3 meter



| | |
|------------------------|---------|
| GFT 20.30 / GFTW 20.30 | € 39,50 |
| GFT 30.30 / GFTW 30.30 | € 44,50 |
| GFT 40.30 / GFTW 40.30 | € 50,75 |
| GFT 50.30 / GFTW 50.30 | € 61,95 |
| GFT 60.30 / GFTW 60.30 | € 71,50 |

STORAX VOEGPROFIELEN VOOR VLOEREN

Inbouwprofielen met inlage standaard lengte 3 meter

| | |
|------------------------|---------|
| GFT 20.50 / GFTW 20.50 | € 48,95 |
| GFT 30.50 / GFTW 30.50 | € 55,25 |
| GFT 40.50 / GFTW 40.50 | € 60,50 |
| GFT 50.50 / GFTW 50.50 | € 67,25 |
| GFT 60.50 / GFTW 60.50 | € 71,50 |

| | |
|------------------------|---------|
| GFT 20.60 / GFTW 20.60 | € 58,65 |
| GFT 30.60 / GFTW 30.60 | € 64,65 |
| GFT 40.60 / GFTW 40.60 | € 68,75 |
| GFT 50.60 / GFTW 50.60 | € 75,50 |
| GFT 60.60 / GFTW 60.60 | € 80,25 |

| | |
|------------------------------------|----------|
| GFT 72.50 / GFTW 72.50 EPDM inlage | € 102,25 |
|------------------------------------|----------|

STORAX VOEGPROFIELEN VOOR SPECIALE TOEPASSINGEN

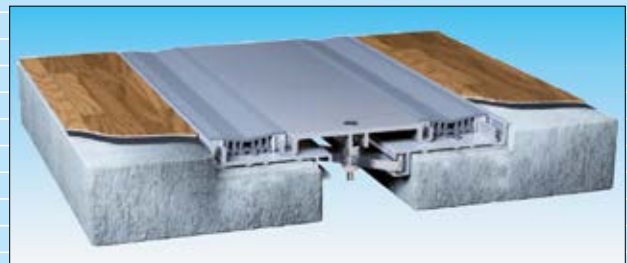

Inbouwprofielen met 2 inlages standaard lengte 3 meter

| | |
|-------------------------|----------|
| GTP 50 HD / GTW 50 HD | € 340,75 |
| GTP 75 HD / GTW 75 HD | € 497,50 |
| GTP 100 HD / GTW 100 HD | € 542,50 |

STORAX VOEGPROFIELEN VOOR VLOEREN



| | |
|---------------------|---------|
| W 70 P clips 15-35 | € 21,15 |
| W 70 P clips 35-80 | € 25,50 |
| W 70 A clips 15-35 | € 21,25 |
| W 70 A clips 35-80 | € 26,50 |
| W 90 P clips 35-80 | € 29,50 |
| W 90 A clips 35-80 | € 30,85 |
| W 120 P clips 35-80 | € 43,75 |

| | |
|-------------------------------|----------|
| W 120 A clips 35-80 | € 48,95 |
| W 160 HD schroeven en pluggen | € 69,50 |
| W 260 HD schroeven en pluggen | € 109,75 |

STORAX VOEGPROFIELEN VOOR SPECIALE TOEPASSINGEN

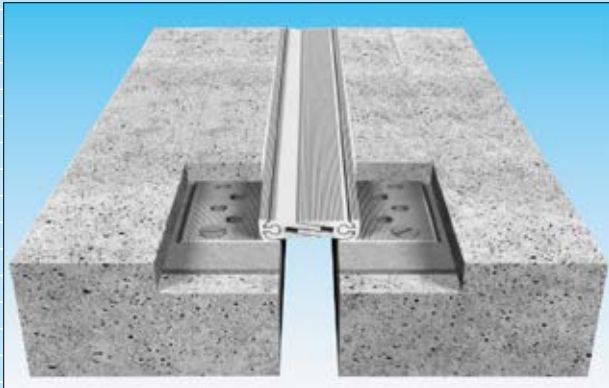

Metalen opbouwprofielen standaard lengte 3 meter

Prijs p/m¹

| | |
|-------------|----------|
| APF 30/15 | € 95,25 |
| APF 50/25 | € 177,75 |
| APFW 50/25 | € 173,25 |
| APF 50/38 | € 195,50 |
| APFW 50/38 | € 184,50 |
| APF 50/50 | € 204,50 |
| APFW 50/50 | € 188,75 |
| APF 50/60 | € 207,95 |
| APFW 50/60 | € 189,75 |
| APF 50/75 | € 216,85 |
| APFW 50/75 | € 194,50 |
| APF 50/100 | € 230,25 |
| APFW 50/100 | € 203,25 |
| APF 75/25 | € 214,50 |
| APFW 75/25 | € 211,25 |
| APF 75/38 | € 232,95 |
| APFW 75/38 | € 225,50 |
| APF 75/50 | € 242,25 |
| APFW 75/50 | € 228,50 |
| APF 75/60 | € 243,50 |
| APFW 75/60 | € 230,25 |
| APF 75/75 | € 252,75 |
| APFW 75/75 | € 234,25 |
| APF 75/100 | € 267,95 |
| APFW 75/100 | € 242,50 |

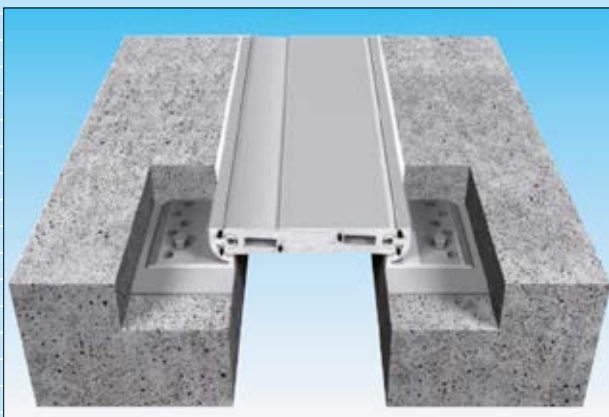

| | |
|-------------|----------|
| APF 100/25 | € 236,75 |
| APFW 100/25 | € 220,25 |
| APF 100/38 | € 255,65 |
| APFW 100/38 | € 246,95 |
| APF 100/50 | € 263,50 |
| APFW 100/50 | € 252,65 |
| APF 100/60 | € 267,85 |
| APFW 100/60 | € 253,65 |

STORAX VOEGPROFIELEN VOOR SPECIALE TOEPASSINGEN

Metalen opbouwprofielen standaard lengte 3 meter

Prijs p/m¹

| | |
|--------------|----------|
| APF 100/75 | € 275,75 |
| APFW 100/75 | € 258,95 |
| APF 100/100 | € 291,50 |
| APFW 100/100 | € 266,50 |
| APF 150/38 | € 375,85 |
| APFW 150/38 | € 350,50 |
| APF 150/75 | € 449,50 |
| APFW 150/75 | € 423,95 |

Voegprofielen voor tegels



| | |
|----------------------------------|---------|
| JF 8 (30 x 3 mtr.) | € 2,15 |
| JF 10 (30 x 3 mtr.) | € 2,30 |
| JF 12 (30 x 3 mtr.) | € 2,50 |
| JF 14 (30 x 3 mtr.) | € 2,50 |
| JF 16 (30 x 3 mtr.) | € 2,65 |
| JF 30 (30 x 3 mtr.) | € 3,00 |
| JO 30 (30 x 3 mtr.) | € 3,10 |
| JF 35 (30 x 3 mtr.) | € 3,90 |
| JF 50 (30 x 3 mtr.) | € 4,35 |
| JSI 2/20 (30 x 3 mtr.) | € 1,60 |
| JSI 4/20 (30 x 3 mtr.) | € 1,85 |
| JSI 5/20 (30 x 3 mtr.) | € 1,95 |
| JSI 6/27 (30 x 3 mtr.) | € 2,15 |
| JSI 6/30 aluminium (30 x 3 mtr.) | € 5,10 |
| JSI 6/30 messing (30 x 3 mtr.) | € 20,55 |
| JFA 10 (10 x 2,5 mtr.) | € 36,25 |
| JFA 15 (10 x 2,5 mtr.) | € 41,95 |
| JFB 10 (10 x 3 mtr.) | € 28,35 |



STORAX VOEGPROFIELEN VOOR WANDEN



PVC opbouwprofielen
standaard lengte 3 meter

Prijs p/m¹

| | |
|-------------------------------------|---------|
| W 50 P-PVC - W 50 A-PVC CLIPS 15-35 | € 8,50 |
| W 70 P-PVC - W 70 A-PVC CLIPS 15-35 | € 9,95 |
| W 70 P-PVC - W 70 A-PVC CLIPS 35-80 | € 12,85 |



Aluminium opbouwprofielen
standaard lengte 3 meter

| | |
|-------------------------|---------|
| W 30 P-ALU CLIPS 15-35 | € 10,85 |
| W 50 P-ALU CLIPS 15-35 | € 12,75 |
| W 50 A-ALU CLIPS 15-35 | € 13,50 |
| W 70 P-ALU CLIPS 15-35 | € 15,50 |
| W 70 P-ALU CLIPS 35-80 | € 18,35 |
| W 70 A-ALU CLIPS 15-35 | € 16,75 |
| W 70 A-ALU CLIPS 35-80 | € 20,25 |
| W 90 P-ALU CLIPS 35-80 | € 25,50 |
| W 90 A-ALU CLIPS 35-80 | € 26,75 |
| W 120 P-ALU CLIPS 35-80 | € 40,50 |
| W 120 A-ALU CLIPS 35-80 | € 47,90 |
| W 140 P-ALU CLIPS 35-80 | € 49,75 |
| W 190 P-ALU | € 66,25 |

STORAX VOEGPROFIELEN VOOR WANDEN



EPDM afdichtingen (kleur zwart)
standaard rol van 25 meter

Prijs p/m¹

| | |
|--------|---------|
| JDN 10 | € 6,50 |
| JDN 20 | € 10,50 |
| JDN 30 | € 17,25 |
| JDN 40 | € 29,50 |
| JDN 50 | € 36,95 |
| JDN 60 | € 58,95 |

STORAX VOEGPROFIELEN VOOR PARKERGARAGES

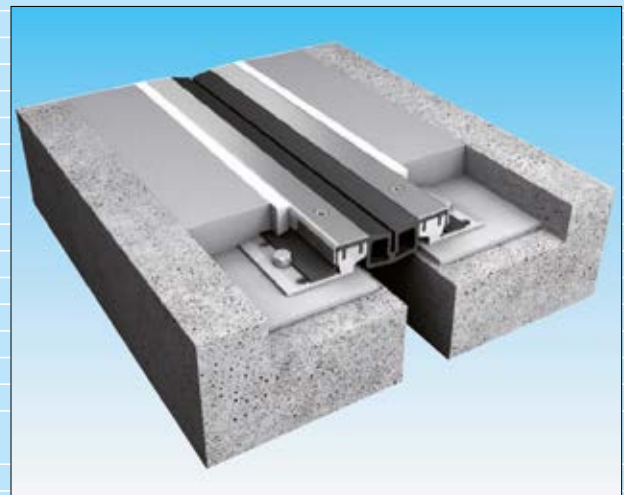

Inbouwprofielen met inlage
standaard lengte 3 meter, inlage op rol

Prijs p/m¹

| | |
|------------|-------------------|
| PDS 50/30 | € 311,85 |
| PDS 50/50 | € 465,00 |
| PDS 50/60 | Prijs op aanvraag |
| PDS 50/70 | Prijs op aanvraag |
| PDS 50/80 | Prijs op aanvraag |
| PDS 50/90 | Prijs op aanvraag |
| PDSW 50/30 | € 435,00 |
| PDSW 50/50 | € 465,00 |
| PDSW 50/60 | Prijs op aanvraag |
| PDSW 50/70 | Prijs op aanvraag |
| PDSW 50/80 | Prijs op aanvraag |
| PDSW 50/90 | Prijs op aanvraag |

STORAX VOEGPROFIELEN VOOR PARKEERGARAGES



Inbouwprofielen met inlage Prijs p/m¹ standaard lengte 3 meter, inlage op rol

| | |
|-------------------------------------|----------|
| GFT 40-25 met EPDM inlage | € 166,50 |
| GFT 40-25 HD met gladde EPDM inlage | € 186,75 |

Metalen opbouwprofielen Prijs p/m¹

| | |
|-------------|----------|
| W 160 P-ALU | € 69,75 |
| W 260 P-ALU | € 109,75 |

STORAX VOEGPROFIELEN BESTAND TEGEN AARDBEVINGEN



Metalen voegprofielen met veersysteem Prijs p/m¹ standaard lengte 3 meter

| | |
|----------|-----------|
| PTC 150 | € 1108,25 |
| PTC 175 | € 1442,50 |
| PTC 200 | € 1503,85 |
| PTC 225 | € 1553,95 |
| PTC 250 | € 1609,65 |
| PTCW 150 | € 824,50 |
| PTCW 175 | € 991,50 |
| PTCW 200 | € 1015,95 |
| PTCW 225 | € 1069,25 |
| PTCW 250 | € 1392,50 |

High-tech voegprofielen Prijs p/m¹

| | |
|---------|-----------|
| KB 100 | € 824,50 |
| KB 125 | € 1004,25 |
| KB 150 | € 1069,25 |
| KB 175 | € 1319,95 |
| KB 200 | € 1403,50 |
| KBW 100 | € 946,85 |
| KBW 125 | € 1108,50 |
| KBW 150 | € 1141,75 |
| KBW 175 | € 1542,75 |
| KBW 200 | € 1643,25 |

STORAX VOEGPROFIELEN VOOR PARKEERGARAGES

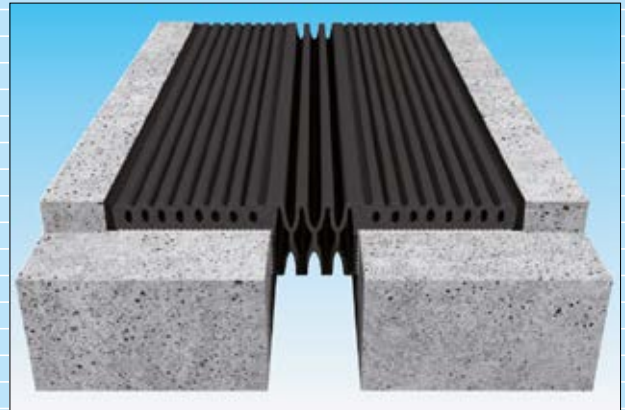

EPDM afdichtingen (kleur zwart) Prijs p/m¹ op rol van 18 meter

| | |
|--------|----------|
| ZB 50 | € 320,35 |
| ZB 75 | € 437,25 |
| ZB 100 | € 529,95 |



op rol van 12,5 meter Prijs p/m¹

| | |
|-------|----------|
| KP 20 | € 28,50 |
| KP 30 | € 36,25 |
| KP 40 | € 59,75 |
| KP 50 | € 86,50 |
| KP 60 | € 104,50 |



op rol van 15,24 meter Prijs p/m¹

| | |
|--------|----------|
| HB 50 | € 172,25 |
| HB 75 | € 195,50 |
| HB 100 | € 295,85 |

GRADUS TRAPNEUZEN AXT-SERIE: ALUMINIUM / NORMAAL VERKEER / STANDAARDINLAGE *

Standaardlengten: 2,44 m. - 2,75 m. en 3,20 m. * X-tra grip of buiteninlage: prijs op aanvraag

| | Standaardlengten | | | |
|----------|-------------------------------------|-----------------------------------|-----------------------------------|-------------------------|
| | ongeboord Prijs p/m ¹ | geboord Prijs p/m ¹ | op maat Prijs p/m ¹ | Speciale afwerkingen |
| ASXT 20 | € 42,10 | +5% | +15% | Prijs op aanvraag |
| ASRXT 13 | € 39,70 | +5% | +15% | Prijs op aanvraag |
| AKXT 50A | € 34,65 | +5% | +15% | Prijs op aanvraag |
| AKRXT 53 | € 39,60 | +5% | +15% | Prijs op aanvraag |
| ARXT 81R | € 48,05 | +5% | +15% | Prijs op aanvraag |
| ASXT 11 | € 31,25 | +5% | +15% | Prijs op aanvraag |
| ADXT 1 | € 34,25 | +5% | +15% | Prijs op aanvraag |
| ASXT 13 | € 37,50 | +5% | +15% | Prijs op aanvraag |
| AKXT 5A | € 31,20 | +5% | +15% | Prijs op aanvraag |
| ADXT 2 | € 34,25 | +5% | +15% | Prijs op aanvraag |
| AKXT 53 | € 37,50 | +5% | +15% | Prijs op aanvraag |
| ARXT 81 | € 45,75 | +5% | +15% | Prijs op aanvraag |
| ASVXT 1R | € 42,50 | +5% | +15% | Prijs op aanvraag |
| AKVXT 1R | € 42,50 | +5% | +15% | Prijs op aanvraag |

GRADUS TRAPNEUZEN GXT-SERIE: ALUMINIUM / ZWAAR VERKEER / STANDAARDINLAGE *

| | | | | |
|---------|---------|-----|------|-------------------|
| GXT 11 | € 36,75 | +5% | +15% | Prijs op aanvraag |
| GXT 13 | € 43,95 | +5% | +15% | Prijs op aanvraag |
| GXT 51 | € 36,75 | +5% | +15% | Prijs op aanvraag |
| GXT 53 | € 43,95 | +5% | +15% | Prijs op aanvraag |
| GRXT 81 | € 44,95 | +5% | +15% | Prijs op aanvraag |

GRADUS TRAPNEUZEN CXT-SERIE: ALUMINIUM / VOOR BETEGELDE TRAPPEN / STANDAARDINLAGE *

| | | | | |
|-------|---------|--|------|-------------------|
| CXT 1 | € 72,40 | | +15% | Prijs op aanvraag |
| CXT 2 | € 75,10 | | +15% | Prijs op aanvraag |
| CXT 3 | € 82,75 | | +15% | Prijs op aanvraag |

GRADUS TRAPNEUZEN A-SERIE: ALUMINIUM / NORMAAL VERKEER / STANDAARDINLAGE *

| | | | |
|---------|---------|-----|------|
| AS 20 | € 43,00 | +5% | +15% |
| ADM 5 | € 35,85 | +5% | +15% |
| AK 50A | € 35,45 | +5% | +15% |
| ADM 6 | € 34,85 | +5% | +15% |
| AS 10 | € 28,95 | +5% | +15% |
| AS 11 | € 32,50 | +5% | +15% |
| AS 19 | € 36,50 | +5% | +15% |
| ADM 1 | € 34,50 | +5% | +15% |
| AS 12 | € 43,50 | +5% | +15% |
| AK 5A | € 31,45 | +5% | +15% |
| AK 5 | € 38,15 | +5% | +15% |
| ADM 2 | € 34,50 | +5% | +15% |
| AK 52 | € 43,50 | +5% | +15% |
| AS 1 | € 25,85 | +5% | +15% |
| AS 21 | € 37,75 | +5% | +15% |
| AS 2 | € 60,50 | +5% | +15% |
| AR 3 | € 26,50 | +5% | +15% |
| AR 81 | € 37,75 | +5% | +15% |
| AR 32 | € 48,95 | +5% | +15% |
| AR 8 | € 72,75 | +5% | +15% |
| AR 10 | € 58,75 | +5% | +15% |
| AR 7 | € 85,50 | +5% | +15% |
| AR 81 R | € 37,75 | +5% | +15% |

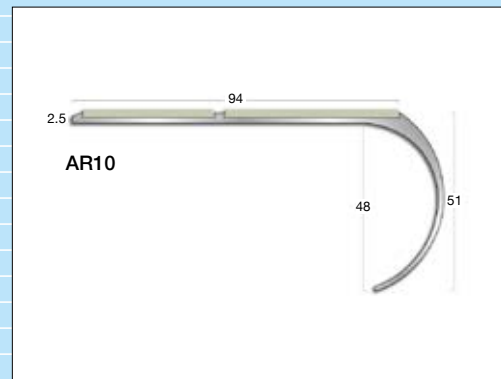

GRADUS TRAPNEUZEN G-SERIE: ALUMINIUM / ZWAAR VERKEER / STANDAARDINLAGE *

| | | | |
|-------|-------------|-----|------|
| G 11 | € 37,45 | +5% | +15% |
| G 41 | € 55,50 | +5% | +15% |
| ADM 3 | € 40,45 | +5% | +15% |
| G 12 | € 51,40 | +5% | +15% |
| G 51 | € 37,25 | +5% | +15% |
| ADM 4 | € 40,50 | +5% | +15% |
| G 52 | € 51,40 | +5% | +15% |
| G 54 | op aanvraag | | |

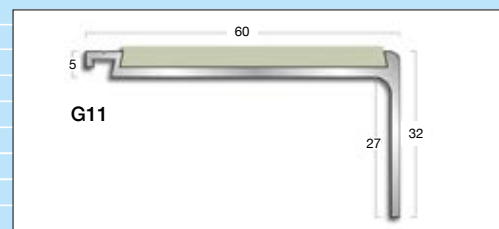

GRADUS TRAPNEUZEN G-SERIE: ALUMINIUM / ZWAAR VERKEER / STANDAARDINLAGE *

Standaardlengten: 2,44 m. - 2,75 m. en 3,20 m. * X-tra grip of buiteninlage: prijs op aanvraag

| | Standaardlengten | | |
|--------|-------------------------------------|-----------------------------------|-----------------------------------|
| | ongeboord Prijs p/m ¹ | geboord Prijs p/m ¹ | op maat Prijs p/m ¹ |
| PG 1 | € 31,95 | +5% | +15% |
| PG 2 | € 44,95 | +5% | +15% |
| G 317 | € 38,60 | +5% | +15% |
| G 32 | € 64,00 | +5% | +15% |
| G 65 | € 60,40 | +5% | +15% |
| G 72 | € 80,60 | +5% | +15% |
| GR 37 | € 37,60 | +5% | +15% |
| GR 81 | € 45,70 | +5% | +15% |
| G 33 | € 53,00 | +5% | +15% |
| GR 91 | € 53,00 | +5% | +15% |
| GR 61 | € 53,00 | +5% | +15% |
| GR 8 | € 72,95 | +5% | +15% |
| GR 332 | € 71,95 | +5% | +15% |
| GR 62 | € 75,50 | +5% | +15% |
| GR 12 | € 82,90 | +5% | +15% |

GRADUS TRAPNEUZEN ELITE-SERIE: ALUMINIUM / ZWAAR VERKEER

| | | | |
|-------------|---------|-----|------|
| EAR 1140 | € 27,25 | +5% | +15% |
| EAR 3150 | € 30,95 | +5% | +15% |
| ELA 7240 | € 67,95 | +5% | +15% |
| ELA 1140 | € 24,85 | +5% | +15% |
| ELA 1155 50 | € 40,25 | +5% | +15% |
| ELA 1240 | € 38,25 | +5% | +15% |
| ELA 5140 | € 24,85 | +5% | +15% |
| ELA 5155 50 | € 40,35 | +5% | +15% |
| ELA 5240 | € 38,25 | +5% | +15% |
| ELA 3140 | € 25,00 | +5% | +15% |
| ELA 3240 | € 45,00 | +5% | +15% |
| ELA 8150 | € 36,60 | +5% | +15% |
| ELA 11750 | € 66,25 | +5% | +15% |
| ELA 12740 | € 60,50 | +5% | +15% |
| ELA 51750 | € 66,25 | +5% | +15% |
| ELA 91150 | € 73,45 | +5% | +15% |
| ELA 93150 | € 73,45 | +5% | +15% |

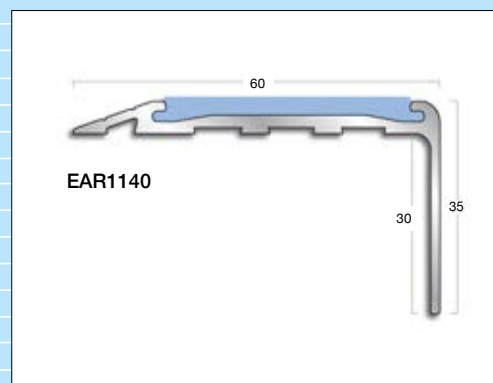

GRADUS TRAPNEUZEN ELITE SERIE: MESSING / ZWAAR VERKEER

Standaardlengten: 2,44 m. - 2,75 m. en 3,20 m.

| | Standaardlengten | | |
|----------|-------------------------------------|-----|------|
| | ongeboord Prijs p/m ¹ | | |
| ELB 1140 | € 141,75 | +5% | +25% |
| ELB 3140 | € 141,75 | +5% | +25% |

GRADUS TRAPNEUZEN ELITE INLAGE (25 meter rol)

| | Volle rollen Prijs p/m ¹ | Op maat gemaakt Prijs p/m ¹ |
|----------|--|---|
| ELINS 40 | € 14,20 | € 16,65 |
| ELINS 50 | € 15,00 | € 17,45 |

GRADUS TRAPNEUZEN S-SERIE: ALUMINIUM / LICHT VERKEER / STANDAARDINLAGE *

Standaardlengten: 2,60 m. en 3,50 m. * X-tra grip of buiteninlage: prijs op aanvraag

| | Standaardlengten | | |
|------|-------------------------------------|-----|------|
| | ongeboord Prijs p/m ¹ | | |
| SE 1 | € 30,95 | +5% | +15% |
| SE 2 | € 43,30 | +5% | +15% |
| SD 1 | € 30,95 | +5% | +15% |
| SD 2 | € 43,35 | +5% | +15% |
| SM 1 | € 26,50 | +5% | +15% |

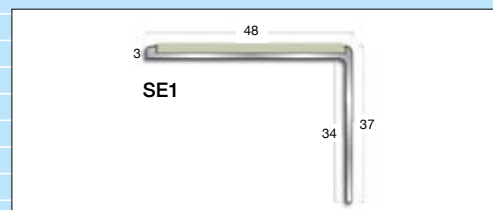

GRADUS TRAPNEUZEN H-SERIE: ALUMINIUM / ZWAAR VERKEER / STANDAARDINLAGE *

| | | | |
|------|---------|-----|------|
| HD 1 | € 36,70 | +5% | +15% |
| HD 2 | € 51,20 | +5% | +15% |
| HE 1 | € 36,70 | +5% | +15% |
| HE 2 | € 51,20 | +5% | +15% |
| HM 1 | € 36,70 | +5% | +15% |

GRADUS TRAPNEUZEN CT-SERIE: ALUMINIUM / EXTRA ZWAAR VERKEER / STANDAARDINLAGE *

Standaardlengten: 2,44 m. - 2,75 m. en 3,20 m.

Standaardlengten

| | ongeboord Prijs p/m ¹ | geboord Prijs p/m ¹ | op maat Prijs p/m ¹ |
|--------|-------------------------------------|-----------------------------------|-----------------------------------|
| CT 71 | € 74,50 | +5% | +15% |
| CT 78 | € 74,50 | +5% | +15% |
| CT 75 | € 74,50 | +5% | +15% |
| CT 717 | € 74,50 | +5% | +15% |
| CT 712 | € 80,80 | +5% | +15% |
| CT 52 | € 141,50 | +5% | +15% |
| CT 727 | € 97,15 | +5% | +15% |
| CA 71 | € 97,15 | +5% | +15% |

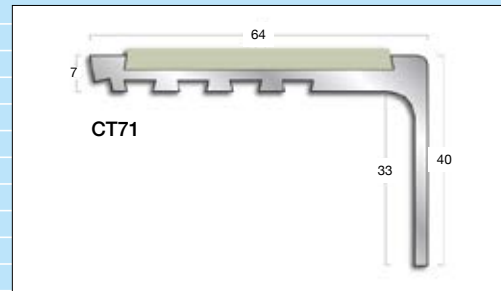

GRADUS TRAPNEUZEN BA-SERIE: MESSING / NORMAAL VERKEER / STANDAARDINLAGE *

| | | | |
|--------|----------|-----|------|
| BAS 20 | € 163,80 | +5% | +15% |
| BAS 11 | € 138,10 | +5% | +15% |
| BAR 3 | € 118,75 | +5% | +15% |
| BAS 1 | € 118,75 | +5% | +15% |

GRADUS TRAPNEUZEN BG-SERIE: MESSING / ZWAAR VERKEER / STANDAARDINLAGE *

| | | | |
|---------|----------|-----|------|
| BG 511 | € 183,00 | +5% | +15% |
| BG 551 | € 183,00 | +5% | +15% |
| BG 532 | € 247,50 | +5% | +15% |
| BGR 121 | € 270,50 | +5% | +15% |
| BG 78 | € 204,75 | +5% | +15% |
| BG 717 | € 204,75 | +5% | +15% |

GRADUS TRAPNEUZEN GC-SERIE: CHROOMKLEURIG ALUMINIUM / ZWAAR VERKEER / STANDAARDINLAGE *

| | |
|--------|-------------|
| GC 11 | op aanvraag |
| GC 51 | op aanvraag |
| GC 317 | op aanvraag |
| GCR 81 | op aanvraag |

GRADUS TRAPNEUZEN DDA-SERIE: HARD PVC / NORMAAL VERKEER / STANDAARDINLAGE *

| | | | |
|----------|---------|-----|------|
| RNRC 511 | € 35,95 | +5% | +15% |
| DDA 1 | € 41,80 | +5% | +15% |
| DDA 2 | € 41,80 | +5% | +15% |
| DDA 3 | € 53,50 | +5% | +15% |
| DDA 4 | € 53,50 | +5% | +15% |

GRADUS TRAPNEUZEN RXT-SERIE: HARD PVC / NORMAAL VERKEER / STANDAARDINLAGE *

Standaardlengten: 2,44 m. - 2,75 m. en 3,20 m. * X-tra grip of buiteninlage: prijs op aanvraag

Standaardlengten

ongeboord
Prijs p/m¹

| | | | |
|---------|---------|-----|------|
| RXT 311 | € 32,50 | +5% | +15% |
| RXT 351 | € 32,50 | +5% | +15% |
| RXT 511 | € 42,50 | +5% | +15% |
| RXT 521 | € 58,45 | +5% | +15% |
| RXT 581 | € 42,00 | +5% | +15% |
| RXT 551 | € 42,50 | +5% | +15% |
| RXT 525 | € 58,45 | +5% | +15% |
| DDXT 1 | € 48,30 | +5% | +15% |
| DDXT 2 | € 48,30 | +5% | +15% |

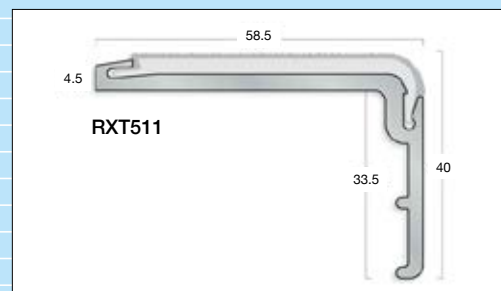

GRADUS TRAPNEUZEN RN-SERIE: HARD PVC / NORMAAL VERKEER / STANDAARDINLAGE *

Standaardlengten: 2,44 m. - 2,75 m. en 3,20 m. * X-tra grip of buiteninlage: prijs op aanvraag

| | Standaardlengten | | |
|--------|-------------------------------------|-----------------------------------|-----------------------------------|
| | ongeboord Prijs p/m ¹ | geboord Prijs p/m ¹ | op maat Prijs p/m ¹ |
| RN 527 | € 54,10 | +5% | +15% |
| RN 511 | € 37,40 | +5% | +15% |
| RN 551 | € 37,40 | +5% | +15% |
| RN 581 | € 37,40 | +5% | +15% |
| RN 727 | € 68,20 | +5% | +15% |
| RN 711 | € 47,20 | +5% | +15% |
| RN 751 | € 47,20 | +5% | +15% |
| RN 781 | € 47,20 | +5% | +15% |
| RN 311 | € 33,35 | +5% | +15% |
| RN 351 | € 33,35 | +5% | +15% |

GRADUS TRAPNEUZEN BSX-SERIE: ALUMINIUM / NORMAAL VERKEER / STANDAARDINLAGE *

Standaardlengten: 2,44 m. - 2,75 m. en 3,20 m.

| | Standaardlengten | |
|-------|-------------------------------------|---------|
| | ongeboord Prijs p/m ¹ | geboord |
| BSXR1 | € 19,75 | +5% |
| BSXR2 | € 19,75 | +5% |
| BSXR3 | € 22,95 | +5% |
| BSXS1 | € 17,75 | +5% |
| BSXS2 | € 17,75 | +5% |
| BSXS3 | € 20,95 | +5% |
| BSXH1 | € 20,95 | +5% |
| BSXH2 | € 20,95 | +5% |
| BSXH3 | € 24,95 | +5% |

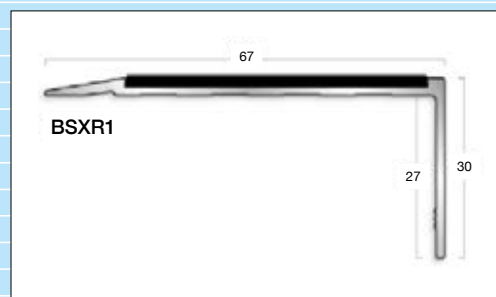

TEX-SERIE

Maatwerk tot 2,75 mtr.

| | ongeboord | geboord |
|----------|-------------------|-------------------|
| TEX N 11 | € 75,10 | +10% |
| TEX 11R | € 104,80 | +10% |
| TEX N 51 | € 75,10 | +10% |
| TEX 11 | € 97,50 | +10% |
| TEX 51 | € 97,50 | +10% |
| TEX 2 R | € 130,95 | +10% |
| TEX 3 R | € 160,65 | +10% |
| TEX R 1 | € 20,75 | +10% |
| TEX E 1 | € 54,35 | +10% |
| TEX SH | Prijs op aanvraag | Prijs op aanvraag |
| TEX PL | Prijs op aanvraag | Prijs op aanvraag |
| TEX CR 1 | Prijs op aanvraag | Prijs op aanvraag |

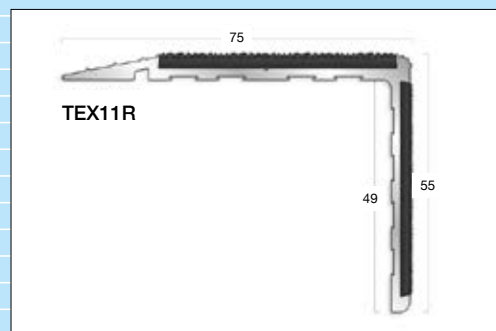

GRADUS TRAPNEUZEN P-SERIE: ZACHT PVC / LICHT VERKEER

Standaardlengten: 2,75 m. en 3,20 m.

| | Standaardlengten | |
|--------|-------------------------------------|--|
| | ongeboord Prijs p/m ¹ | |
| PKS 50 | € 10,10 | |
| PK 50 | € 10,10 | |
| PR 50 | € 10,10 | |
| PKS 75 | € 16,90 | |
| PK 75 | € 16,90 | |
| PM 60 | € 15,25 | |
| PR 75 | € 16,65 | |
| PR 65 | € 15,25 | |
| PKR 65 | € 14,70 | |

TRAPNEUZEN MET LED VERLICHTING

Prijs op aanvraag



GRADUS STAIRTILE ANTISLIP

Standaardlengten: 1219 - 1525 - 1830 en 2134 mm.

| | Standaardlengten | | |
|-------------|-------------------------------------|-----------------------------------|-----------------------------------|
| | ongeboord Prijs p/m ¹ | geboord Prijs p/m ¹ | op maat Prijs p/m ¹ |
| OT 25D | € 30,30 | +10% | +15% |
| OT 38D | € 45,65 | +10% | +15% |
| OT 51D | € 61,70 | +10% | +15% |
| OT 25F | € 25,10 | +10% | +15% |
| OT 38F | € 38,20 | +10% | +15% |
| OT 51F | € 51,10 | +10% | +15% |
| OT 64F | € 64,20 | +10% | +15% |
| OT 51R | € 55,95 | +10% | +15% |
| OT 51RDG | € 96,50 | +10% | +15% |
| OT 101R | € 110,25 | +10% | +15% |
| 25 mm Disc. | € 9,75 p/st. | | |
| 38 mm Disc. | € 10,10 p/st. | | |
| 50 mm Disc. | € 10,85 p/st. | | |

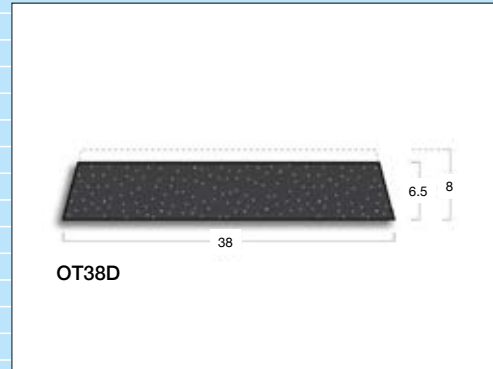

TRAPNEUZEN VOOR ONBEKLEDE TRAPPEN

| | Prijs p/m ¹ | Inlage |
|-------|------------------------|-----------|
| AA211 | € 17,50 | 2 x 37 mm |
| AA122 | € 12,30 | 1 x 43 mm |
| AA221 | € 12,30 | 2 x 13 mm |
| AA210 | € 16,45 | 2 x 37 mm |
| AA139 | € 6,95 | 1 x 13 mm |
| AA231 | € 11,25 | 2 x 13 mm |

TRAPNEUZEN VOOR VINYLBEKLEDE TRAPPEN

| | Prijs p/m ¹ | Inlage |
|-------|------------------------|-----------|
| AA114 | € 15,20 | 1 x 43 mm |
| AA108 | € 20,35 | 1 x 43 mm |
| AA109 | € 19,05 | 1 x 43 mm |

TREDSAFE

INLAGE: 25 mtr. rol of lengte van 2500 mm

| | Volle rollen Prijs p/m ¹ | 2500 mm Prijs p/m ¹ |
|-------|--|-----------------------------------|
| 13 mm | € 4,50 | € 4,90 |
| 37 mm | € 9,00 | € 9,95 |
| 43 mm | € 11,15 | € 12,20 |

INLAGE CHEVRON

| | | |
|-------|---------|---------|
| 37 mm | € 37,85 | € 41,50 |
| 43 mm | € 44,65 | € 49,00 |

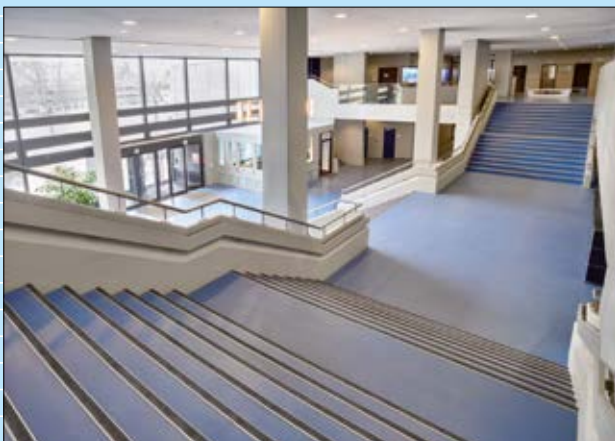
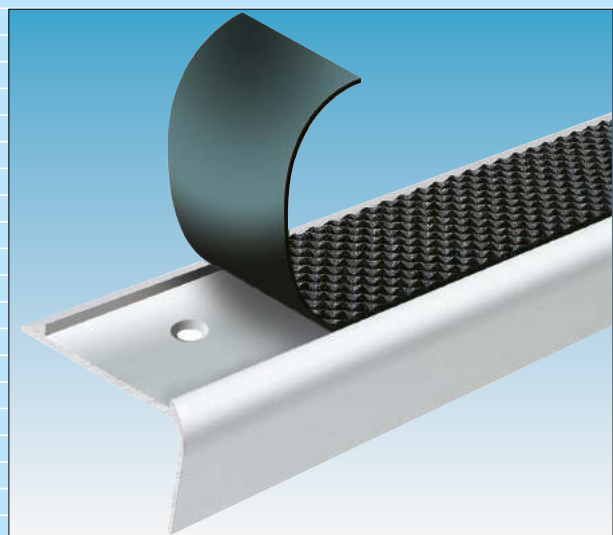

ZELFKLEVENDE TRAPNEUZEN

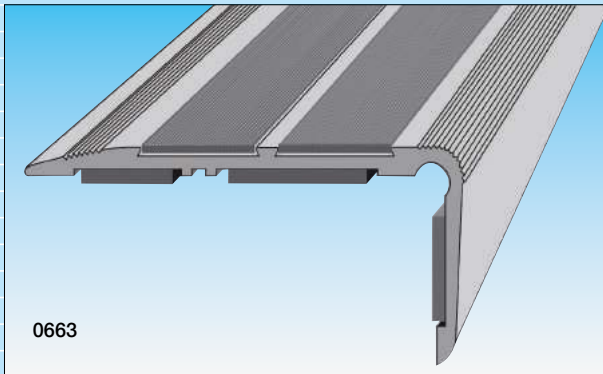

| Type | | Prijs p/m ¹ |
|---------|---------|------------------------|
| 0603 11 | 3 meter | € 41,15 |
| 0623 11 | 3 meter | € 42,20 |
| 0663 11 | 3 meter | € 52,25 |

ZELFKLEVENDE SLIJTSTRIPS

| | | |
|---------|---------|---------|
| 0643 11 | 3 meter | € 21,10 |
| 0653 11 | 3 meter | € 19,50 |

ZELFKLEVENDE ANTISLIPINLAGE 19 MM

| | | |
|---------|------------------|--------|
| 3940 38 | rol van 34 meter | € 4,75 |
|---------|------------------|--------|

TRAPNEUZEN OM TE SCHROEVEN

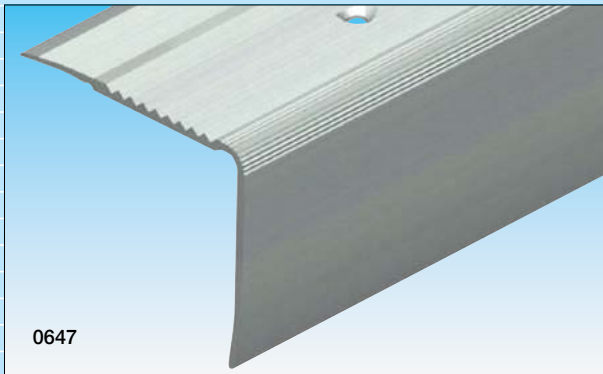

| Type | | Prijs p/m ¹ |
|---------|---------|------------------------|
| 0645 11 | 3 meter | € 22,40 |
| 0647 11 | 3 meter | € 13,57 |

INLAGE TBV TRAPNEUZEN OM TE SCHROEVEN

| | | |
|---------|------------|--------|
| 2710 34 | 3,05 meter | € 4,75 |
|---------|------------|--------|

TRAPNEUZEN VOOR DUNNE BEKLEDINGEN

| | | |
|---------|---------|---------|
| 2208 34 | 3 meter | € 14,25 |
| 2205 34 | 3 meter | € 14,75 |
| 2217 34 | 3 meter | € 15,75 |
| 2228 34 | 3 meter | € 16,15 |

VOORGEBOORDE DORPELS

| Type | | Prijs p/m ¹ |
|---------|------------|------------------------|
| 2043 09 | 2,70 meter | € 10,50 |
| 2055 09 | 2,70 meter | € 11,60 |
| 2046 09 | 2,70 meter | € 13,70 |

ZELFKLEVENDE DORPELS

| | | |
|---------|------------|---------|
| 0030 09 | 2,70 meter | € 10,00 |
| 0036 09 | 2,70 meter | € 14,40 |

ZELFKLEVENDE TAPIJTSTOP

| | | |
|---------|------------|---------|
| 0040 09 | 2,70 meter | € 11,35 |
|---------|------------|---------|

ZELFKLEVENDE VOEGAFDEKPROFIELEN VOOR VLOEREN D-SERIE

| | | |
|------|---------|---------|
| 0114 | 3 meter | € 30,50 |
| 0115 | 3 meter | € 33,75 |
| 0116 | 3 meter | € 36,70 |
| 0117 | 3 meter | € 42,75 |
| 0118 | 3 meter | € 47,50 |

KLEMVEER

| Type | | Prijs p/st. |
|------|----------------|-------------|
| 3905 | doos, 10 stuks | € 1,75 |
| 3942 | doos, 20 stuks | € 1,95 |

AANLOOPPROFIELEN

| Type | | Prijs p/m ¹ |
|----------------------|---------|------------------------|
| 2064 00 geanodiseerd | 3 meter | € 24,25 |
| 2058 14 geanodiseerd | 3 meter | € 28,25 |
| 2064 14 geanodiseerd | 3 meter | € 40,70 |
| 2062 10 blank | 3 meter | € 38,50 |
| 2074 34 geanodiseerd | 3 meter | € 38,90 |
| 2074 24 geanodiseerd | 3 meter | € 41,20 |
| 2074 54 geanodiseerd | 3 meter | € 43,80 |
| 2074 84 geanodiseerd | 3 meter | € 46,25 |
| 2074 64 geanodiseerd | 3 meter | € 47,00 |

STORAX MATRANDEN

| Type | | Prijs p/m ¹ |
|--|--|------------------------|
| STORAX messing matomranding type 4500 | | op aanvraag |
| STORAX aluminium matomranding type 2500A | | € 24,75 |
| STORAX aluminium aanloopprofiel type 1700A | | € 25,75 |
| STORAX aluminium aanloopprofiel type 1000A | | € 25,00 |
| STORAX T-profielen type 5500 | | € 9,50 |

AANLOOPDORPELS

| Type | | Prijs p/m ¹ |
|--------|----------------|------------------------|
| DOP 4 | Lengte 1000 mm | € 22,60 |
| DOP 6 | Lengte 1000 mm | € 26,25 |
| DOP 8 | Lengte 1000 mm | € 35,55 |
| DOP 10 | Lengte 1000 mm | € 44,00 |
| DOP 12 | Lengte 1000 mm | € 51,45 |
| DOP 16 | Lengte 1000 mm | € 65,65 |
| DOP 20 | Lengte 1000 mm | € 80,30 |
| DOP 24 | Lengte 1000 mm | € 93,70 |

| Type | | Prijs p/stuk |
|--------|---------------|--------------|
| DOP 28 | Lengte 900 mm | € 102,95 |
| DOP 32 | Lengte 900 mm | € 120,00 |
| DOP 36 | Lengte 900 mm | € 121,00 |
| DOP 40 | Lengte 900 mm | € 134,90 |
| DOP 44 | Lengte 900 mm | € 147,90 |
| DOP 48 | Lengte 900 mm | € 162,25 |

DOUCHEDORPELS

Storax douchedorpel SDD Prijs p/stuk
standaard lengte 3,1 meter € 39,95

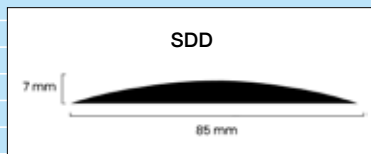

Gradus lengte 2000 mm

| Type | Prijs p/m ¹ |
|-------|------------------------|
| WTS 1 | € 40,50 |
| WTS 2 | € 40,50 |
| WTS 3 | € 40,50 |

DREMPELHULPEN

| Type | Type | Prijs p/stuk |
|----------|----------------|--------------|
| ST-DRH15 | Lengte 900 mm | € 51,45 |
| ST-DRH25 | Lengte 900 mm | € 81,65 |
| ST-DRH32 | Lengte 1067 mm | € 127,25 |
| ST-DRH35 | Lengte 900 mm | € 143,95 |
| ST-DRH44 | Lengte 1270 mm | € 167,40 |
| ST-DRH50 | Lengte 900 mm | € 161,95 |
| ST-DRH56 | Lengte 1524 mm | € 237,50 |
| ST-DRH75 | Lengte 900 mm | € 231,75 |

GRADUS PVC VOEGAFDEKPROFIELEN

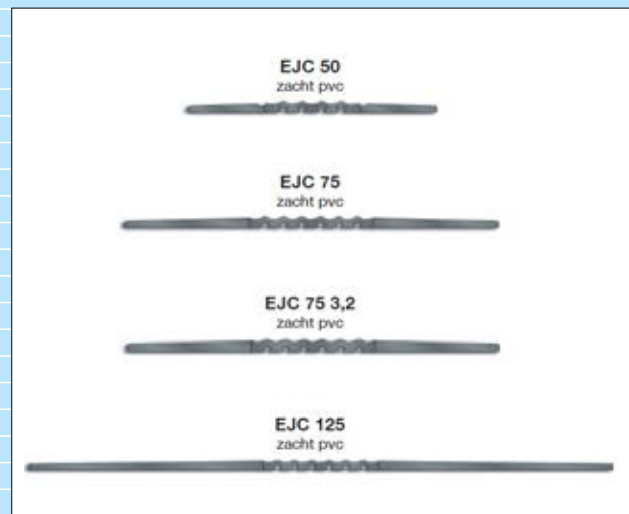

Type Prijs p/m¹

15 meter rollen

EJC SERIE

| | |
|------------|---------|
| EJC 50 | € 11,25 |
| EJC 75 | € 12,95 |
| EJC 75 3,2 | € 25,75 |
| EJC 125 | € 26,25 |

GRADUS UITVULPROFIELEN

Type Prijs p/m¹

BU SERIE

| | |
|--------|--------|
| BU 200 | € 4,30 |
| BU 800 | € 9,30 |

GRADUS PVC VLOERPROFIELEN

Type Prijs p/m¹

Standaardlengte 2500 mm.

| | |
|---------|---------|
| GT 61 M | € 17,75 |
| GT 61 R | € 17,75 |
| PET 276 | € 10,95 |
| TH 495 | € 18,50 |

15 meter rollen

| | |
|-------|--------|
| T 200 | € 2,45 |
| T 250 | € 2,65 |
| T 300 | € 2,75 |

Standaardlengte 2000 mm.

| | |
|-------|--------|
| T 450 | € 7,65 |
| T 600 | € 8,30 |

| | |
|---------|---------|
| PCR 632 | € 8,95 |
| PCR 932 | € 12,30 |

Standaardlengte 2500 mm.

| | |
|-------|---------|
| DT 50 | € 11,50 |
|-------|---------|

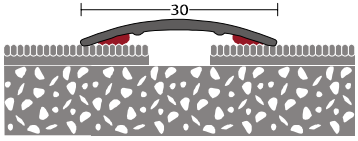
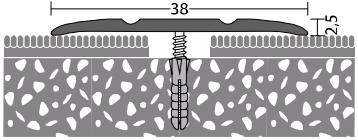
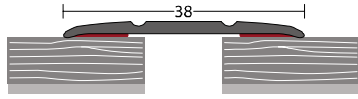
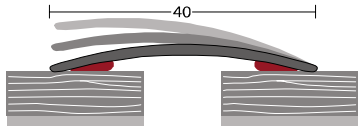
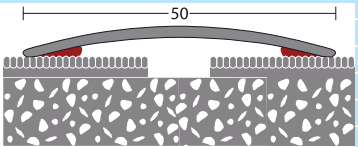
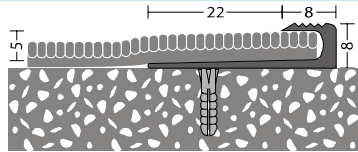
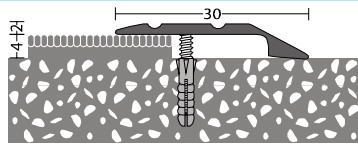
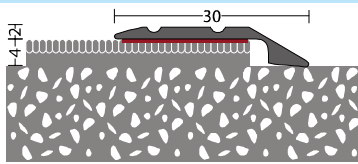
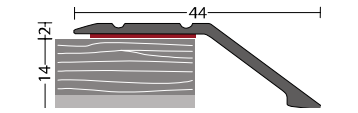
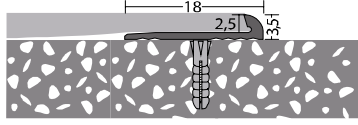
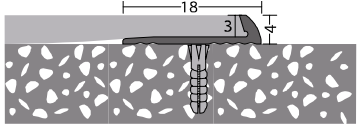
| DORPELS | | | | |
|---|---------------|----------------------------|--------------|------------------------|
| | Type | Beschrijving | Lengte in mm | Prijs p/m ¹ |
|  | 130.24.11.270 | dorpel zelfklevend | 2700 | € 6,31 |
|  | 132.21.11.270 | dorpel geboord | 2700 | € 5,46 |
|  | 132.24.11.270 | dorpel zelfklevend | 2700 | € 6,96 |
|  | 136.24.11.270 | dorpel zelfklevend | 2700 | € 8,35 |
|  | 137.24.11.270 | dorpel zelfklevend | 2700 | € 10,61 |
| AFSLUITPROFIELEN | | | | |
|  | 143.13.11.250 | afsluitprofiel geboord | 2500 | € 6,50 |
|  | 145.23.11.270 | afsluitprofiel geboord | 2700 | € 5,67 |
|  | 145.24.11.270 | afsluitprofiel zelfklevend | 2700 | € 7,00 |
|  | 154.24.11.270 | afsluitprofiel zelfklevend | 2700 | € 10,46 |
|  | 156.13.11.250 | afsluitprofiel geboord | 2500 | € 4,20 |
|  | 157.13.11.250 | afsluitprofiel geboord | 2500 | € 4,36 |

AFSLUITROFIELEN

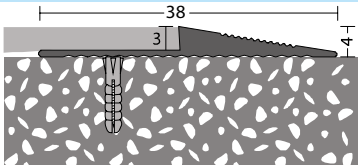
| | Type | Beschrijving | Lengte in mm | Prijs p/m ¹ |
|--|---------------|------------------------|--------------|------------------------|
|  | 158.13.11.250 | afsluitprofiel geboord | 2500 | € 4,90 |
|  | 169.13.11.250 | afsluitprofiel geboord | 2500 | € 6,70 |

AANLOOPPROFIELEN

| | | | | |
|--|---------------|------------------------|------|---------|
|  | 258.23.11.270 | aanloopprofiel geboord | 2700 | € 9,06 |
|  | 259.23.11.270 | aanloopprofiel geboord | 2700 | € 22,41 |
|  | 269.13.11.250 | aanloopprofiel geboord | 2500 | € 11,10 |

TRAPNEUZEN

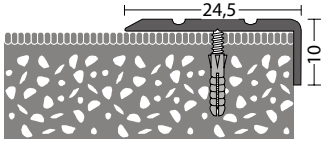
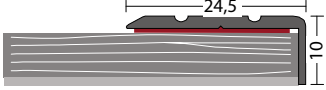
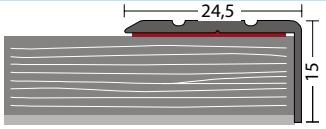
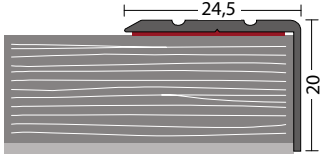
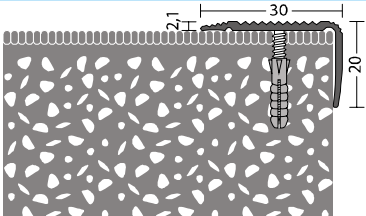
| | | | | |
|--|---------------|--|------|--------|
|  | 160.23.11.270 | hoekprofiel geboord | 2700 | € 5,06 |
|  | 160.24.11.270 | hoekprofiel zelfklevend | 2700 | € 6,17 |
|  | 161.24.11.270 | hoekprofiel zelfklevend | 2700 | € 6,91 |
|  | 162.24.11.270 | hoekprofiel zelfklevend | 2700 | € 6,91 |
|  | 164.13.11.250 | trapneus geboord ook ongeboord en zelfklevend verkrijgbaar op aanvraag | 2500 | € 7,96 |

TRAPNEUZEN

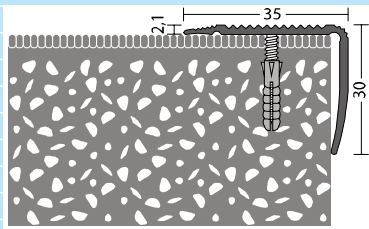

| Type | Beschrijving | Lengte in mm | Prijs p/m ¹ |
|---------------|--|--------------|------------------------|
| 165.13.11.250 | trapneus geboord ook ongeboord en zelfklevend verkrijgbaar op aanvraag | 2500 | € 9,96 |

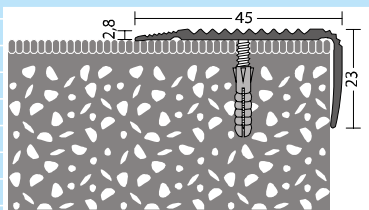

| | | | |
|---------------|--|------|---------|
| 170.23.11.270 | trapneus geboord ook ongeboord en zelfklevend verkrijgbaar op aanvraag | 2700 | € 11,46 |
|---------------|--|------|---------|

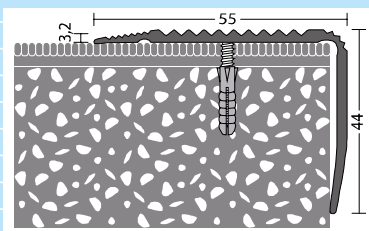

| | | | |
|---------------|--|------|---------|
| 172.13.11.250 | trapneus geboord ook ongeboord en zelfklevend verkrijgbaar op aanvraag | 2500 | € 20,66 |
|---------------|--|------|---------|

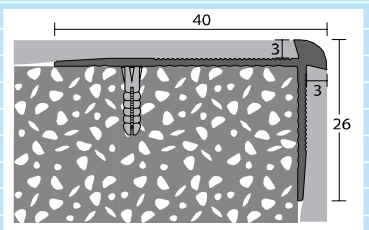

| | | | |
|---------------|------------------|-------------|--------|
| 187.13.11.250 | trapneus geboord | 2500 / 3000 | € 9,30 |
|---------------|------------------|-------------|--------|

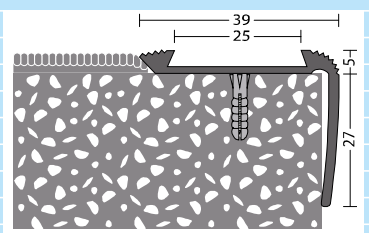

| | | | |
|---------------|--|-------------|---------|
| 191.13.11.250 | trapneus geboord exclusief inlage inlage zie pagina 34 | 2500 / 3000 | € 12,16 |
|---------------|--|-------------|---------|

| | | | |
|---------------|--|--|---------|
| 191.13.32.250 | leverbaar in het zwart * Ook leverbaar in 5000 mm | | € 16,30 |
|---------------|--|--|---------|

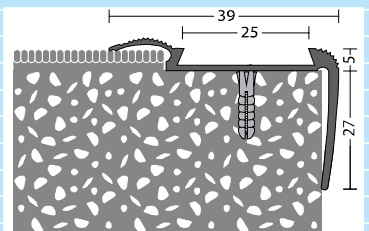

| | | | |
|---------------|--|-------------|---------|
| 192.13.11.250 | trapneus geboord exclusief inlage inlage zie pagina 34 | 2500 / 3000 | € 14,06 |
|---------------|--|-------------|---------|

| | | | |
|---------------|--|--|---------|
| 192.13.32.250 | leverbaar in het zwart * Ook leverbaar in 5000 mm | | € 18,96 |
|---------------|--|--|---------|

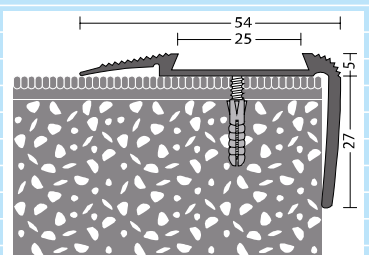

| | | | |
|---------------|--|-------------|---------|
| 193.13.11.250 | trapneus geboord exclusief inlage inlage zie pagina 34 | 2500 / 3000 | € 15,60 |
|---------------|--|-------------|---------|

| | | | |
|---------------|--|--|---------|
| 193.13.32.250 | leverbaar in het zwart * Ook leverbaar in 5000 mm | | € 18,40 |
|---------------|--|--|---------|

TRAPNEUZEN

| | Type | Beschrijving | Lengte in mm | Prijs p/m ¹ |
|--|---------------|---|--------------|------------------------|
| | 194.13.11.250 | trapneus geboord exclusief inlage inlage zie pagina 34 | 2500 / 3000 | € 18,10 |
| | 194.13.32.250 | leverbaar in het zwart * Ook leverbaar in 5000 mm | | € 24,90 |
| | 199.13.11.250 | trapneus geboord exclusief inlage inlage zie pagina 34 | 2500 | € 19,52 |
| | 199.13.32.250 | leverbaar in het zwart * Ook leverbaar in 5000 mm | | € 25,86 |
| | 825.20.32.025 | zwart rubberen inlage t.b.v. trapneuzen 191/192/193/194/199 | 25 m. rol | € 76,25 p/rol |
| | 188.13.11.250 | trapneus geboord | 2500 | € 10,46 |
| | 197.13.11.250 | trapneus geboord | 2500 | € 9,16 |
| | 271.63.11.300 | Trapprofiel geboord alu zilver | 3000 | € 8,50 |
| | 271.63.14.300 | Trapprofiel geboord alu -mat rvs look | 3000 | € 9,20 |
| | 271.63.32.300 | Trapprofiel geboord alu zwart | 3000 | € 9,25 |

DILATATIEPROFIELEN

| | | | | |
|--|---------------|------------------------|------|---------|
| | 770.15.06.250 | dilatatieprofiel grijs | 2500 | € 20,70 |
| | 770.15.32.250 | dilatatieprofiel zwart | 2500 | € 20,70 |
| | 771.15.06.250 | dilatatieprofiel grijs | 2500 | € 21,36 |
| | 771.15.32.250 | dilatatieprofiel zwart | 2500 | € 21,36 |

STORAX PLINTEN



| Type | Prijs p/m ¹ |
|--|------------------------|
| STORAX rvs plinten type STX-E 1 of 1,5 mm dikte | prijs op aanvraag |
| STORAX alu plinten type STX-A 1,5 of 2 mm dikte | prijs op aanvraag |
| montage van STORAX plinten | prijs op aanvraag |
| STORAX STX montagekit wit | € 9,50 |

GRADUS PVC PLINTEN

| Type | Prijs p/m ¹ |
|--|------------------------|
| Standaardlengte 2000 mm. | |
| STRATUM serie | |
| STM 75 10 | € 25,00 |
| STM 100 10 | € 29,40 |
| P-serie | |
| SI 100 50 2 P | € 5,80 |
| SI 100 50 2,5 P | € 6,50 |
| SI 100 50 3,2 P | € 6,90 |
| SI 150 50 2 P | € 9,50 |
| CSO 60 P (ook op 15 mtr. rol leverbaar) | € 3,40 |
| CSO 100 P (ook op 15 mtr. rol leverbaar) | € 4,10 |
| SO 75 P | € 3,60 |
| SO 100 P | € 3,95 |
| FS 75 2 P | € 4,95 |
| FS 100 2 P | € 5,50 |
| FS 303 P | € 17,50 |

GRADUS AFDEKPLINTEN

| | |
|--|---------|
| Standaardlengte 25 mtr. per rol | |
| HCS 48 | € 5,25 |
| MCS 48 | € 5,90 |
| Standaardlengte 2000 mm. | |
| PCS 40 | € 5,40 |
| PCS 40 P | € 5,00 |
| CCF 100 1 | € 7,50 |
| Standaardlengte 2500 mm. | |
| TC 47 | € 14,50 |
| TC 48 | € 15,10 |

GRADUS HOLPLINTEN

| | |
|---------------------------------|-------------|
| Standaardlengte 2000 mm. | |
| CF 20 | op aanvraag |
| CF 32 P | op aanvraag |
| CF 38 | op aanvraag |

ZELFKLEVENDE PLINTPROFIELEN



| Type | Prijs p/m ¹ |
|---------|------------------------|
| 1540 07 | € 5,50 |
| 1546 07 | € 5,15 |
| 1550 07 | € 5,75 |

Levering: kartons met 20 lengten

STORAX ZELFKLEVENDE SOEPELE PVC PLINTEN

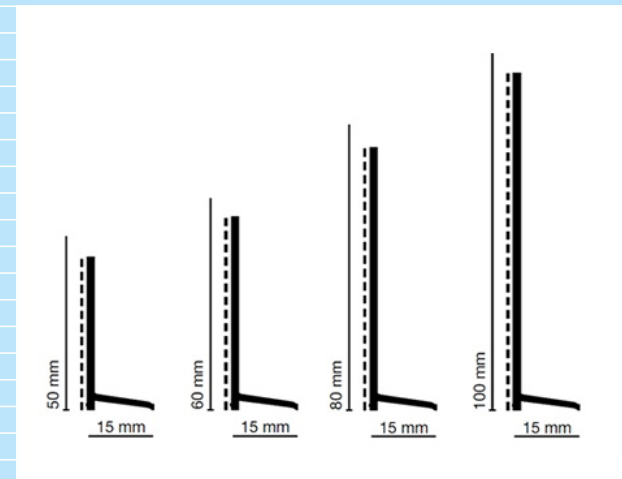

| Type | Kleur | Prijs p/m ¹ |
|---------------|------------------|------------------------|
| WLK 60 REMUR | zwart 0110 | € 3,00 |
| WLK 60 REMUR | donkergrijs 0146 | € 3,00 |
| WLK 80 REMUR | zwart 0110 | € 5,00 |
| WLK 80 REMUR | donkergrijs 0146 | € 5,00 |
| WLK 100 REMUR | zwart 0110 | € 6,75 |
| WLK 100 REMUR | donkergrijs 0146 | € 6,75 |

Rollengten 50 mtr.

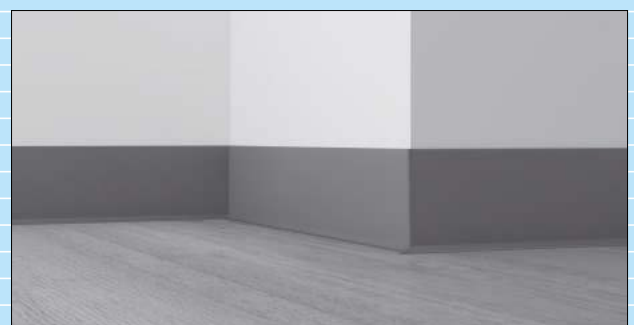

ULTRAGRIP PLATEN

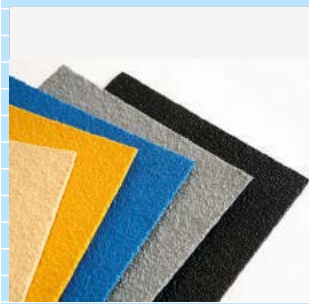

| Product | Omschrijving | Prijs p/stuk |
|-----------------------------|-------------------------------------|--------------|
| 750 x 500 mm | ca. 3,5 mm dik medium / fijn korrel | € 48,00 |
| 800 x 800 mm | ca. 3,5 mm dik medium / fijn korrel | € 82,00 |
| 1000 x 1200 mm | ca. 3,5 mm dik medium / fijn korrel | € 153,50 |
| 1000 x 1500 mm | ca. 3,5 mm dik medium / fijn korrel | € 192,00 |
| 1000 x 1800 mm | ca. 3,5 mm dik medium / fijn korrel | € 230,40 |
| Maatwerk per m ² | ca. 3,5 mm dik medium / fijn korrel | € 128,00 |

Standaardkleur: zwart, grijs of geel maximale afmeting per plaat: 3000 x 1220 mm

Toeslagen: Andere RAL-kleuren (+10%)

Korrel: Barefoot, ultrafijn (+20%), Offshore, extra grof (+20%)

Dikte ca. 4,5 mm (+15%)

Neem voor een correcte applicatie en de benodigde tools altijd vooraf contact op met Storax.

ULTRAGRIP LADDERSPORTEN



| Product | Omschrijving | Prijs p/stuk |
|-----------|-------------------------------------|--------------|
| < 400 mm | ca. 4,5 mm dik medium / fijn korrel | € 22,00 |
| < 600 mm | ca. 4,5 mm dik medium / fijn korrel | € 32,00 |
| < 800 mm | ca. 4,5 mm dik medium / fijn korrel | € 42,00 |
| < 1500 mm | ca. 4,5 mm dik medium / fijn korrel | € 70,00 |
| > 1500 mm | ca. 4,5 mm dik medium / fijn korrel | Op aanvraag |

Standaardkleur: geel

Diameter: 22, 30 of 35 mm

Uitvoering: rond of vierkant

Toeslagen: Andere RAL-kleuren (+10%)

Korrel: Offshore, barefoot (+20%)

Neem voor een correcte applicatie en de benodigde tools altijd vooraf contact op met Storax.

ULTRAGRIP VLONDERSTRIPS



| Product | Omschrijving | Prijs p/stuk |
|--------------|-----------------------|--------------|
| 50 x 600 mm | Ca 3,5 mm fijn korrel | € 4,00 |
| 50 x 800 mm | Ca 3,5 mm fijn korrel | € 5,00 |
| 50 x 1000 mm | Ca 3,5 mm fijn korrel | € 6,50 |
| 50 x 1200 mm | Ca 3,5 mm fijn korrel | € 7,50 |
| 50 x 1400 mm | Ca 3,5 mm fijn korrel | € 9,00 |
| 50 x 1600 mm | Ca 3,5 mm fijn korrel | € 10,00 |
| 50 x 1800 mm | Ca 3,5 mm fijn korrel | € 11,50 |
| 50 x 2000 mm | Ca 3,5 mm fijn korrel | € 12,50 |
| 50 x 2400 mm | Ca 3,5 mm fijn korrel | € 15,00 |
| 90 x 600 mm | Ca 3,5 mm fijn korrel | € 7,50 |
| 90 x 800 mm | Ca 3,5 mm fijn korrel | € 10,00 |
| 90 x 1000 mm | Ca 3,5 mm fijn korrel | € 12,50 |
| 90 x 1200 mm | Ca 3,5 mm fijn korrel | € 15,00 |
| 90 x 1400 mm | Ca 3,5 mm fijn korrel | € 17,50 |
| 90 x 1600 mm | Ca 3,5 mm fijn korrel | € 20,00 |
| 90 x 1800 mm | Ca 3,5 mm fijn korrel | € 22,50 |
| 90 x 2000 mm | Ca 3,5 mm fijn korrel | € 25,00 |
| 90 x 2400 mm | Ca 3,5 mm fijn korrel | € 30,00 |
| Maatwerk | Ca 3,5 mm fijn korrel | Op aanvraag |

Kleur: zwart, bruin en beige (andere kleuren op aanvraag)

Schroeven: leverbaar in bijpassende kleur € 0,25 p/st

Boorgaten:

50 mm breedte met enkele rij boorgaten

90 mm. breedte met dubbele rij boorgaten

ULTRAGRIP MINI-STRIPS



| Product | Omschrijving | Prijs p/stuk |
|--------------|---|--------------|
| 5 x 1000 mm | ca. 3,5 mm dik medium korrel | € 4,25 |
| 10 x 1000 mm | ca. 3,5 mm dik medium korrel | € 4,65 |
| DIY pakket | 28 strips van 5 x 1000 mm inclusief primer en kit | € 135,00 |

Standaardkleur: zwart of beige-grijs
Korrel: medium

Neem voor een correcte applicatie en de benodigde tools altijd vooraf contact op met Storax.
 Maatwerk op aanvraag - vanaf 3 mm mogelijk.

ULTRAGRIP TRAPTREDEN



| Product | Omschrijving | Prijs p/stuk |
|----------------------|--------------------------------------|--------------|
| < 350 x 1000 x 50 mm | ca. 4,5 mm dik, fijn / medium korrel | € 74,00 |
| < 400 x 1000 x 50 mm | ca. 4,5 mm dik, fijn / medium korrel | € 103,00 |
| < 500 x 1000 x 50 mm | ca. 4,5 mm dik, fijn / medium korrel | € 125,00 |
| < 600 x 1000 x 50 mm | ca. 4,5 mm dik, fijn / medium korrel | € 146,50 |
| Maatwerk | ca. 4,5 mm dik, fijn / medium korrel | Op aanvraag |

Standaardkleur: zwart, grijs of geel

Toeslagen: lengte 1001-1500 mm (x 1,5), 1501-2000 mm (x 2), 2001-2500 mm (x 2,5), 2501-3000 mm (x 3)

Andere RAL-kleuren (+10%)

Korrel: Barefoot, ultrafijn (+20%), Offshore, extra grof (+20%)

Trapneus in afwijkende Ral-kleur (+10%)

Neem voor een correcte applicatie en de benodigde tools altijd vooraf contact op met Storax.

ULTRAGRIP TRAPNEUZEN



| Product | Omschrijving | Prijs p/stuk |
|--------------------|--------------------------------------|--------------|
| 50 x 50 x 1000 mm | ca. 4,5 mm dik, fijn / medium korrel | € 34,50 |
| 55 x 55 x 1000 mm | ca. 4,5 mm dik, fijn / medium korrel | € 34,50 |
| 70 x 30 x 1000 mm | ca. 4,5 mm dik, fijn / medium korrel | € 34,50 |
| 100 x 50 x 1000 mm | ca. 4,5 mm dik, fijn / medium korrel | € 40,50 |
| Maatwerk | Maximale lengte 3000 mm | Op aanvraag |

Standaardkleur: zwart, grijs of geel. Prijs per strekkende meter

Toeslagen:

Andere RAL-kleuren (+10%)

Korrel: Barefoot, ultrafijn (+20%), Offshore, extra grof (+20%)

Neem voor een correcte applicatie en de benodigde tools altijd vooraf contact op met Storax.

STORAX ANTISLIPTAPE STANDAARD



| Product | Omschrijving | Prijs p/stuk |
|-----------------|-----------------------|--------------|
| 25 mm x 18,3 m | zwart, rol | € 18,95 |
| 50 mm x 18,3 m | zwart, rol | € 37,95 |
| 100 mm x 18,3 m | zwart, rol | € 75,95 |
| 25 mm x 18,3 m | kleur naar keuze, rol | € 22,95 |
| 50 mm x 18,3 m | kleur naar keuze, rol | € 45,95 |
| 100 mm x 18,3 m | kleur naar keuze, rol | € 91,95 |

Keuzekleuren: bruin (BR), fluorescerend geel (FY), groen (GR), grijs (GY), oranje (OR), rood (RE), wit (WH), geel (YE), blauw (BL), transparant (TR), rood/wit (RW of zwart/geel (BY)

Afwijkende formaten (van 20 tot 1168 mm breedte) en vormen op aanvraag mogelijk.

STORAX ANTISLIP AQUA TAPE



| Product | Omschrijving | Prijs p/stuk |
|-----------------|-----------------------|--------------|
| 25 mm x 18,3 m | zwart, rol | € 18,95 |
| 50 mm x 18,3 m | zwart, rol | € 37,50 |
| 100 mm x 18,3 m | zwart, rol | € 75,95 |
| 25 mm x 18,3 m | kleur naar keuze, rol | € 22,95 |
| 50 mm x 18,3 m | kleur naar keuze, rol | € 45,95 |
| 100 mm x 18,3 m | kleur naar keuze, rol | € 91,50 |
| 140 x 140 mm | zwart | € 1,95 |
| 140 x 140 mm | kleur naar keuze | € 2,40 |

Keuzekleuren: beige (BE), transparant (TR), grijs (GY) of wit (WH)

Afwijkende formaten (van 20 tot 1168 mm breedte) en vormen op aanvraag mogelijk.

STORAX ANTISLIP GLOW IN THE DARK TAPE



| Product | Omschrijving | Prijs p/stuk |
|-----------------|--------------|--------------|
| 25 mm x 18,3 m | rol | € 59,95 |
| 50 mm x 18,3 m | rol | € 119,50 |
| 100 mm x 18,3 m | rol | € 239,50 |
| 150 mm x 610 mm | sticker | € 19,95 |

STORAX ANTISLIPTAPE FLEXIBEL - VOOR TRANENPLATEN



| Product | Omschrijving | Prijs p/stuk |
|---------------|--------------|--------------|
| 25 mm x 18 m | rol | € 51,95 |
| 50 mm x 18 m | rol | € 104,50 |
| 100 mm x 18 m | rol | € 207,50 |

Afwijkende formaten (van 20 tot 1168 mm breedte) en vormen op aanvraag mogelijk.

STORAX MARKERINGSTAPE



| Product | Omschrijving | Prijs p/stuk |
|---------------|--------------|--------------|
| 50 mm x 30 m | rol | € 180,50 |
| 75 mm x 30 m | rol | € 240,50 |
| 100 mm x 30 m | rol | € 298,50 |

Standaardkleur: (geel, zwart, blauw, groen, rood, wit, fluoriserend geel)

Toeslagen:

Kleurcombinaties (+60%)
(rood/wit, zwart/wit, zwart/geel)

Andere vormen, cijfers, letters en pijlen op aanvraag

3M SAFETY WALK ANTISLIPTAPE

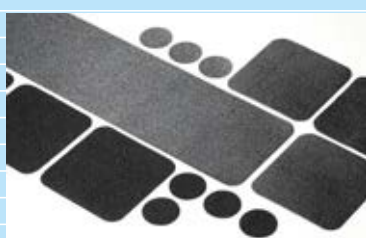

Rollen
Stroken
Tegels
Rondjes

Prijs op aanvraag

ANTISLIP TEGELSPRAY (DHZ)



| Product | Omschrijving | Prijs p/stuk |
|-------------------|--|--------------|
| Spray fles 100 ml | geschikt voor 2 m ² | € 17,50 |
| Spray fles 500 ml | geschikt voor ca. 6-8 m ² | € 42,50 |
| Jerrycan 5 liter | geschikt voor ca. 60-80 m ² | € 375,00 |

Afname vanaf 1 stuks.

Een omdoos van de 100 en 500 ml Spray flessen bevat 12 eenheden.

OPTIMAGRIP ANTISLIP VLOEISTOF VOOR KERAMISCHE TEGELS



| Product | Omschrijving | Prijs p/stuk |
|---------------------------|--|--------------|
| Optimagrip Tegels 5000 ml | geschikt voor ca. 60-80 m ² | € 250,00 |

OPTIMAGRIP ANTISLIP VLOEISTOF VOOR BETON EN NATUURSTEEN



| Product | Omschrijving | Prijs p/stuk |
|--------------------------|--|--------------|
| Optimagrip Beton 5000 ml | geschikt voor ca. 60-80 m ² | € 250,00 |

ANTISLIP COATING VOOR SANITAIR



| Product | Omschrijving | Prijs p/stuk |
|------------------------|------------------------------------|--------------|
| DHZ-pakket incl. tools | geschikt voor ca. 2 m ² | € 66,95 |
| PRO | geschikt voor ca. 5 m ² | € 79,95 |

Neem voor een correcte applicatie en de benodigde tools altijd vooraf contact op met Storax.



OPTIMAGRIP CLEANER



| Product | Prijs p/stuk |
|--|--------------|
| Optimagrip Cleaner beton 1000 ml | € 14,95 |
| Optimagrip Cleaner beton 5000 ml | € 74,95 |
| Optimagrip Cleaner keramische tegels 1000 ml | € 23,50 |
| Optimagrip Cleaner keramische tegels 5000 ml | € 110,00 |

Deze cleaner is speciaal ontwikkeld om vloeren te reinigen die zijn behandeld met Storax Antislip Tegelspray of Storax Optimagrip. Verhouding 1:50

ULTRAGRIP LIJMSYSTEEM



| Product | Omschrijving | Prijs |
|-----------------|------------------|-------------|
| PU40 kit | worst 600 ml | Op aanvraag |
| PU40 kit | koker 310 ml | Op aanvraag |
| PU40 primer | jerrycan 5 liter | Op aanvraag |
| Remover16 Spray | spraycan 500 ml | Op aanvraag |

Dit lijmsysteem is speciaal ontwikkeld om de Ultragrip productrange op iedere ondergrond te bevestigen. Zie montagebehandeling voor meer informatie.

Verbruik (circa):
 1 liter kit per m²
 5 liter primer voor 20 m²
 500 ml ontvetter voor 10 m²

STORAX BADMATTEN

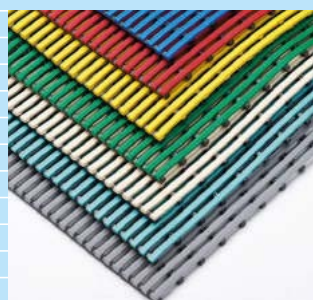

| Product | Prijs p/m ² |
|--------------------------------------|------------------------|
| EHA badmatten standaardbreedte | € 154,90 |
| badmatten op maat gemaakt | € 166,40 |
| Aanloopprofiel langs zijde nr. 99010 | € 19,25 p/m1 |
| Aanloopprofiel breedte nr. 99003 | € 15,55 p/m1 |
| Verbindingsstukken | € 11,95 p/stuk |

STORAX INDUSTRIEMATTEN

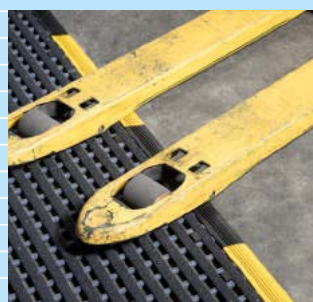

Prijs
Op aanvraag

STORAX ANTISLIP MATTEN



Prijs
Op aanvraag

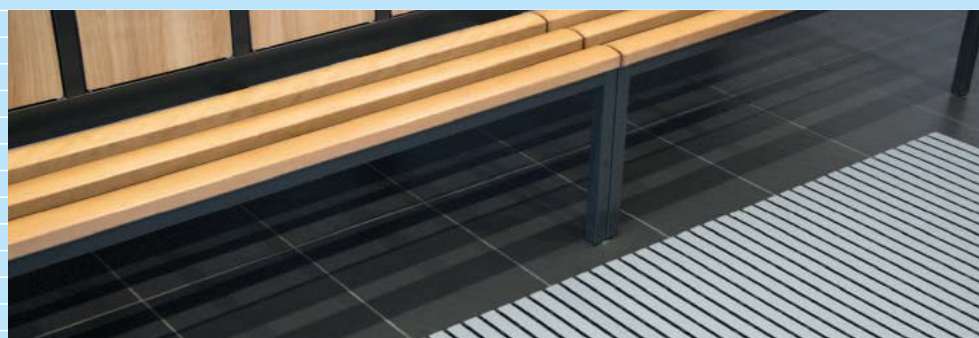

STORAX SILICONENKIT NO TRIJS

STORAX SILICONENKIT is een veelzijdige neutrale siliconenkit voor sanitair, bouw, beglazings- en gevelvoegen die onder invloed van de luchtvochtigheid uithardt tot een duurzaam elastisch rubber.

Toepassingen

Aansluitvoegen en afdichtingen bij wastafels, aanrechtbladen, tegels, baden en douches in sanitaire ruimten en andere natte cellen zoals toiletruimten en keukens. Met name bijzonder geschikt voor het afkitten van linoleum en vinyl omdat de transparant grijze kleur kleine oneffenheden onzichtbaar wegwerkt. Transparant grijs valt bijna niet op en neemt in lichte mate de kleur van de ondergrond aan.

Eigenschappen

- zeer goed bestand tegen water en alle weersomstandigheden
- neutrale uitharding
- schimmelbestendig
- uitstekende hechting zonder primer op niet poreuze ondergronden
- vrijwel reukloos, niet zuur
- hoge UV-bestendigheid
- niet overschilderbaar

Verwerking: op schone, droge, vet- en stofvrije ondergrond

Kleur: transparant grijs (TRIJS). Andere kleuren op aanvraag

Verpakking: 24 kokers per doos, 310 ml. per koker

Prijzen

STORAX siliconenkit TRIJS: **€ 6,60 per koker**

Korting

| | |
|---------------|-------------------------------------|
| 1 doos: | 10% (netto € 5,95 per koker) |
| 2 - 4 dozen: | 20% (netto € 5,25 per koker) |
| 5 - 10 dozen: | 30% (netto € 4,65 per koker) |
| > 10 dozen: | 40% (netto € 3,95 per koker) |



Doorkiesnummers “bouwspecialiteiten”

| | |
|-----------------------------|-----------------------------|
| Entreematten | 078 - 303 09 10 |
| Antislipmatten | 078 - 303 09 10 |
| Schoonloopzones | 078 - 303 09 23 |
| Glasbalustrades | 078 - 303 09 18 |
| Leuningen en traphekken | 078 - 303 09 18 |
| Roosters/dakdoorvoeren | 078 - 303 09 12 / 303 09 19 |
| Lamellenwand/gevelbekleding | 078 - 303 09 12 / 303 09 19 |
| Zonwering | 078 - 303 09 12 / 303 09 19 |
| Hoekbeschermers/zetwerk | 078 - 303 09 11 / 303 09 05 |
| Plinten | 078 - 303 09 35 / 303 09 21 |
| Muurbescherming | 078 - 303 09 26 / 303 09 27 |
| Vloerluiken | 078 - 303 09 20 / 303 09 40 |
| Dak- en inspectieluiken | 078 - 303 09 25 / 303 09 36 |
| Voegprofielen | 078 - 303 09 04 |
| Trapneuzen/vloerprofielen | 078 - 303 09 23 |
| Tegelprofielen/tegeldragers | 078 - 303 09 27 |
| Lichtkoepels | 078 - 303 09 36 |
| Afdichtingen | 078 - 303 09 27 |
| Antislip | 078 - 303 09 11 / 303 09 05 |



Het Storax leveringsprogramma

- entreematten
- schoonloopzones
- antislip
- glasbalustrades
- leuningen en hekwerken
- roosters
- lamellenwand
- zonwering
- hoekbeschermers
- muurbescherming
- vloerluiken
- vluchtluiken
- dak- en inspectieluiken
- dakluikladders en schaartrappen
- voegprofielen
- trapneuzen
- tegelprofielen
- schopplaten en speciaal zetwerk
- plinten en vloerprofielen
- lichtkoepels
- dakdoorvoeren
- tegeldragere

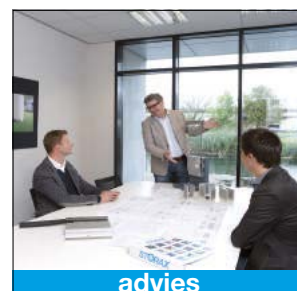

advies



ontwerp



productie

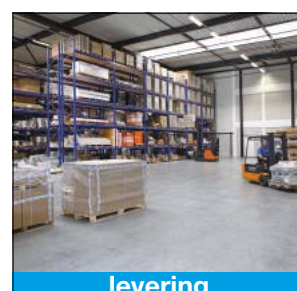

levering

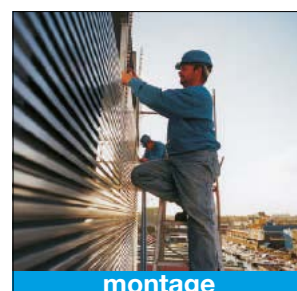

montage