

# STORAX®



**MUURBESCHERMING  
WANDBEPLATING  
HOEKBESCHERMERS  
LEUNINGEN**

## INHOUD

● Acrovyn® muurbescherming .....	pag. 1
● Acrovyn® specificaties .....	pag. 2
● Acrovyn® 2000 wandbeplating .....	pag. 3
● Acrovyn® 2000 bactericide .....	pag. 4-5
● Acrovyn® plinten .....	pag. 6
● Acrovyn® 4000 pvc-vrije muurbescherming .....	pag. 7
● Acrovyn® by design fotowanden .....	pag. 8-9
● Acrovyn® standaard vormen en gezette profielen .....	pag. 10
● Acrovyn® hoekbeschermers .....	pag. 11-13
● Acrovyn® stootlijsten .....	pag. 14-15
● Acrovyn® leuningen .....	pag. 16-17
● Acrovyn® muurstootlijsten .....	pag. 18
● Stelatex® muurbescherming .....	pag. 19
● Acrovyn® montage .....	pag. 20
● Acrovyn® kleuren .....	pag. 21-23
● Acrovyn® toepassingen .....	pag. 24-26
● Stelatex® toepassingen .....	pag. 27
● Acrovyn® wandbeplating, deurschopplaten, plinten en gezette profielen .....	pag. 28
● Dinac zelfklevende hoekbeschermers .....	pag. 29-31
● Storax® zelfklevende hoekbeschermers .....	pag. 32-33
● Storax® rvs hoekbeschermers .....	pag. 34-39
● Storax® rvs en alu zetwerk .....	pag. 40-41

### Algemeen

Het Acrovyn<sup>®</sup> muurbeschermingsstelsel is door haar unieke concept al meer dan 30 jaar een betrouwbare en esthetisch verantwoorde oplossing ter voorkoming van beschadigingen in gebouwen.

### Leveringsprogramma

Storax brengt een uitgebreid programma wandbescherming op de markt van Acrovyn, variërend van muurstootlijsten, hoekbeschermers en stootplaten o.a. t.b.v. lambrisering en deurschopplaten. Dankzij de veelzijdigheid aan vormen, afmetingen en kleuren biedt dit ruime mogelijkheden binnen elk interieur in de gezondheidszorg, scholen, kantoren, ziekenhuizen, horeca en industrie, o.a. farmaceutische industrie. Voor zwaardere industriële toepassingen biedt Stelatex wandbescherming de oplossing met rubber stootlijsten en hoekbeschermers.

- **hoekbeschermers: type SSM-20, SM-20, SM-20M, SO-50V, SO-75, SO-50, SO 30**
- **muurstootlijsten: type FR-225, SCR-50M, SCR-80M, SCR-50, SCR-80, SCR-170**
- **stootplaten: type TP-300, TP-200, TP-150, TP-100**
- **leuningen: type HRO-6, HRB-35, HRB-4C, HREB-6 Acrovyn<sup>®</sup>Bactericide, HRE-6 Acrovyn<sup>®</sup> Houtlook, HRA-6 Aluminium**
- **wandbeplating, deurschopplaten, plinten en gezette profielen**
- **Stelatex muurstootlijsten: type 150 W 20, 200 W 30, 60 B, 75 D**
- **Stelatex hoekbeschermers: type 75 C, 100 C.**

### Toepassing

Overal waar door rolstoelen, brancards, bedden, dienwagens e.d. beschadigingen ontstaan aan hoeken, wanden, kozijnen en kolommen in ziekenhuizen, verpleeg- en bejaardenhuizen, restaurants, kantoren, supermarkten, banken, hotels, scholen, zwembaden, sporthallen, kazernes, etc.

### Sterkte

De Acrovyn<sup>®</sup> beschermingsprofielen hebben een zeer sterke acryl/vinyl legering met graniet structuur. Deze legering is slag-, kras- en slijtvast en toch flexibel, zodat de zwaarste klappen kunnen worden opgevangen en verwerkt, zonder de wanden te beschadigen.

Het Acrovyn<sup>®</sup> -stelsel heeft een slagvastheid van 75 kg/cm<sup>2</sup>.

De Acrovyn<sup>®</sup> muurbeschermers bieden een schokbescherming van 25 kg/cm<sup>2</sup>.

### Standaardlengten

**Hoekbeschermers:** 3.000 mm. **Muurstootlijsten:** 4.000 mm. **Leuningen:** 4.000 mm.

### Kleuren

Zie kleurenschema pag. 21-23

### Brandwering

Acrovyn<sup>®</sup> 2000 en Acrovyn<sup>®</sup> Bactericide voldoen aan de Euroklasse volgens classificatie EN 13501-1(B-S<sub>2</sub>-d0).

Acrovyn<sup>®</sup> 4000 is B-S<sub>1</sub>-d0 gecertificeerd.

### Onderhoud

Acrovyn<sup>®</sup> beschermprofielen zijn bestand tegen corrosie, chemicaliën, oplos- en reinigingsmiddelen en kunnen daardoor met alle normale schoonmaakartikelen worden gereinigd.

### Hygiëne

De vinylprofielen zijn glad en niet poreus, zodat staphilococci en bacteriën zich niet op het oppervlak kunnen ontwikkelen. Voor toepassingen waar extra hoge eisen worden gesteld is

**Acrovyn<sup>®</sup>Bactericide** bacteriedodende wandbescherming de ideale oplossing.

### Economisch

- **sterke onderhoudsvrije constructie**
- **snelle montage**
- **esthetische vormgeving met onzichtbare bevestiging**
- **veilig door afgeronde vorm en het ontbreken van schroeven aan het oppervlak**

Eigenschappen	Specificatie Acrovyn® 2000
Plaatdikte	2 mm.
Standaard afmeting	3.000 x 1.300 mm. of op maat gemaakt
Aantal kleuren	36 kleuren en 12 houtlook, metaal of betonlooks Bij voldoende afname in elk gewenste RAL of NCS-kleur leverbaar
Brandklasse	B - s2, d0 volgens EN 13501-1
Chemische bestendigheid	uitstekend
Antibacterieel	actief antibacterieel
Materiaalvorm	plaat
Oppervlaktestructuur	zeer fijn (krasvast) of volledig glad
Duurzaamheid / Recycling	100% recyclebaar
VOC emmissions	A+
RoHS richtlijnen	voldoet aan RoHS richtlijn 2002/95/EC
Onderhoud	Acrovyn® beschermplaten en profielen zijn bestand tegen corrosie, chemicaliën, oplos- en reinigingsmiddelen en kunnen daardoor met alle normale schoonmaakartikelen worden gereinigd.

Eigenschappen	Specificatie Acrovyn® 2000 Bactericide
Plaatdikte	2 mm.
Standaard afmeting	3.000 x 1.300 mm. of op maat gemaakt
Aantal kleuren	6 kleuren Bij voldoende afname in elk gewenste RAL of NCS-kleur leverbaar
Brandklasse	B - s2, d0 volgens EN 13501-1
Chemische bestendigheid	uitstekend
Antibacterieel	bactericide volgens ISO 221966 (enige wandbescherming die zich bacteriedodend mag noemen)
Materiaalvorm	plaat
Oppervlaktestructuur	zeer fijn (krasvast) of volledig glad
Duurzaamheid / Recycling	100% recyclebaar
VOC emmissions	A+
RoHS richtlijnen	voldoet aan RoHS richtlijn 2002/95/EC
Onderhoud	Acrovyn® beschermplaten en profielen zijn bestand tegen corrosie, chemicaliën, oplos- en reinigingsmiddelen en kunnen daardoor met alle normale schoonmaakartikelen worden gereinigd.

Eigenschappen	Specificatie Acrovyn® 4000
Plaatdikte	1,5 mm.
Standaard afmeting	3.000 x 1.300 mm. of op maat gemaakt
Aantal kleuren	36 kleuren Bij voldoende afname in elk gewenste RAL of NCS-kleur leverbaar Mogelijkheid om platen te voorzien van eigen design, foto of tekst
Brandklasse	B - s2, d0 volgens EN 13501-1
Chemische bestendigheid	uitstekend
Antibacterieel	actief antibacterieel
Materiaalvorm	plaat
Oppervlaktestructuur	zeer fijn (krasvast)
Duurzaamheid / Recycling	100% recyclebaar & cradle to cradle gecertificeerd
VOC emmissions	A+
RoHS richtlijnen	voldoet aan RoHS richtlijn 2002/95/EC
Onderhoud	Acrovyn® beschermplaten en profielen zijn bestand tegen corrosie, chemicaliën, oplos- en reinigingsmiddelen en kunnen daardoor met alle normale schoonmaakartikelen worden gereinigd.

### Acrovyn kunststof platen



- **materiaal**

Acrovyn® is een sterke, kras- en slagvaste acryl-vinyl legering  
 EN-15102: 2007 + A1: 2011

- **dikte**

2 mm.

- **oppervlak**

- licht generfd  
 - glad

- **brandwerendheid**

Acrovyn® is zelfdovend en voldoet aan de Euroklasse volgens EN-13501-1 (B-S2dO).

- **kleuren**

36 kleuren  
 6 "houtlook" kleuren  
 3 "metaallook" kleuren  
 3 "betonlook" kleuren  
 5 kleuren in gladde uitvoering  
 6 kleuren in bactericide uitvoering.  
 Bij voldoende afname is elke gewenste RAL- of NCS-kleur leverbaar met inachtneming van voldoende levertijd.

- **structuur**

Acrovyn® platen zijn voorzien van een suede structuur. Deze structurering zorgen er voor dat de platen kras- en slagvast en duurzaam in gebruik zijn. Voor extra eisen voor bestrijding tegen bacteriën is **Acrovyn Bactericide® leverbaar: de platen zijn 100% bacteriedodend**



- **duurzaam**

Acrovyn® wordt geproduceerd volgens de Europese RoHS norm en is volledig recyclebaar.

- **afmetingen**

- standaardplaten : 3000 x 1300 mm.  
 - maatwerk : iedere gewenste maat of vorm.  
 - gezette profielen : hoekbeschermers, U-profiel, kozijnbeschermers etc.



- **toepassingen**

- wandbeplating  
 - lambrisering  
 - stootlijsten  
 - schopplaten  
 - hoekbeschermers  
 - kozijnbeschermers  
 - plinten.

- **montage**

Acrovyn® wandbeplating/deurschopplaten/kozijnbeschermers en plinten kunnen compleet worden gemonteerd inclusief uitsparingen, afgeschuinde kanten en gelaste of gekitte naden. Voor de verlijming van Acrovyn® 2000 platen en profielen adviseren wij **Storax sealer STX** in de kleur wit.



## Muurbescherming die 100% bacteriedodend is

### Acrovyn®Bactericide. Bacteriedodende wandbescherming

Ondanks het streng naleven van voorschriften die de verspreiding van bacteriën moeten tegengaan eisen infecties, veroorzaakt door bacteriën, alleen al in Europa nog steeds duizenden slachtoffers per jaar. Acrovyn®Bactericide is ontwikkeld om effectief de bacteriën te bestrijden.



### Acrovyn®Bactericide:

- is chemicaliën vrij
- stopt groei van bacteriën volledig
- doodt binnen 24 uur alle bacteriën die in aanraking komen met het product
- behoudt zijn werking gedurende de jaren
- staat borg voor onovertroffen hygiënische condities
- Kleuren: zie pagina 21 voor kleurenschema

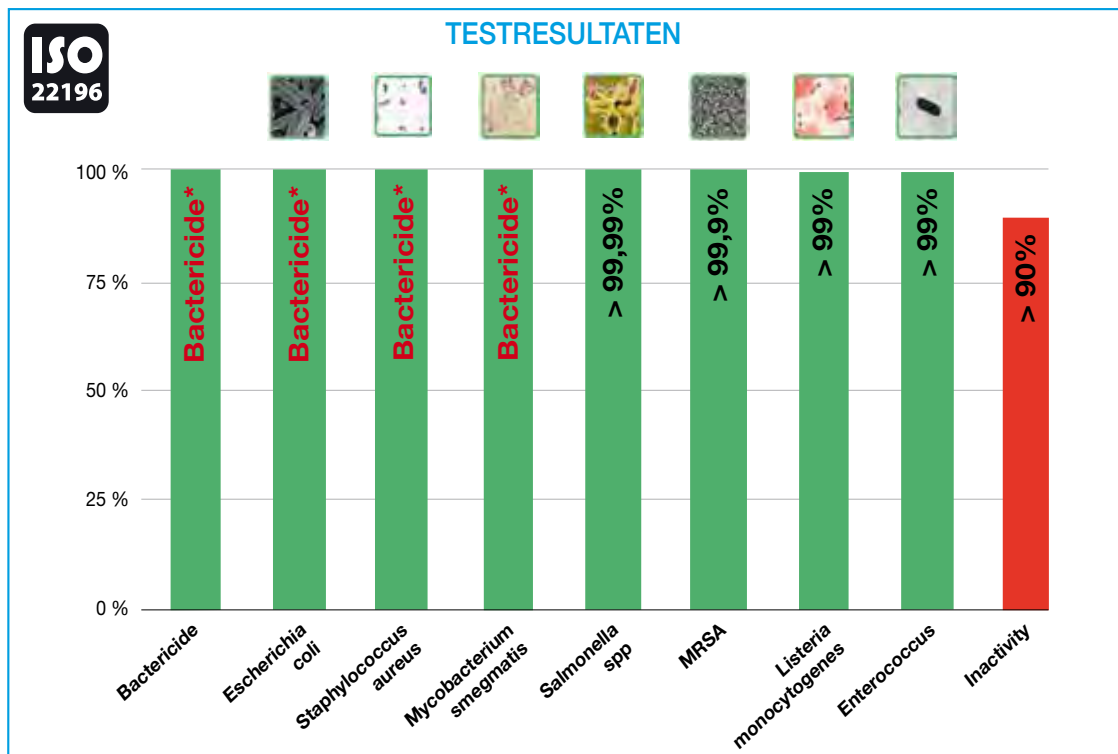

### Definitie van bacteriedodend

ISO 22196 bepaalt de bacteriële activiteit op een kunststof oppervlak door het toepassen van de volgende formules:

**Bacteriële activiteit**= het aantal bacteriën op gecontroleerd oppervlak / het aantal bacteriën op behandeld oppervlak.

**Bacteriedodend**: indien 100.000 maal minder bacteriën op het behandelde oppervlak aanwezig zijn dan op het inactieve gecontroleerde oppervlak. (bacteriedodende activiteit 5 of hoger).

**Bacteriostatisch**: indien er sprake is van 10 tot 100.000 maal minder bacteriën. (bacteriedodende activiteit tussen de 1 en de 5 ligt).

**Inactief**: wanneer de bacteriedodende activiteit lager is dan 1.

## Acrovyn®Bactericide geeft optimale bescherming tegen beschadiging

Acrovyn®Bactericide beschermt wanden optimaal tegen beschadigingen en zorgt voor een blijvend mooie en strakke uitstraling.

## Onderhoudsvriendelijk

Acrovyn®Bactericide heeft een hoge chemische weerstand en kan met elk gangbaar schoonmaakmiddel worden gereinigd. Acrovyn®Bactericide blijft eruit zien als nieuw en de bacteriedodende werking blijft op hetzelfde effectieve niveau.

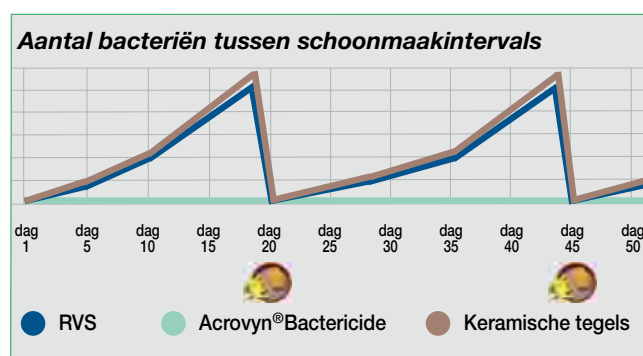

## Wandbekleding

## Anti-bacteriële activiteit

Steen - graniet- marmer	inactief
Keramische tegels	inactief
Vinyl	inactief
RVS	heel weinig actief
Glasfiber	inactief
Laminaat	heel weinig actief
Hout	inactief
CS Acrovyn®	bacteriëstatisch
Acrovyn®Bactericide	bacteriedodend

## Brandveiligheid

Acrovyn®Bactericide is gemaakt van zelfdovende materialen en is gecertificeerd volgens klasse M1 en B-s2,d0.



## Afmetingen

Acrovyn® Bactericide platen zijn 2 mm. dik en worden geleverd in standaard afmetingen van 3000 x 1300 mm. of op maat.

Ook op maat gezette hoek- of kozijnbeschermers zijn leverbaar.

## Oppervlak

Acrovyn®Bactericide platen zijn voorzien van een krasvast structuuroppervlak of een volledig glad oppervlak.

## Toepassingen

Enkele voorbeelden van Acrovyn®Bactericide wandplaten.

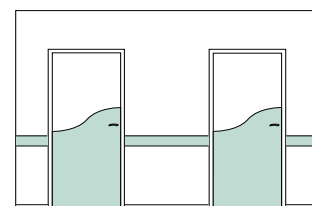
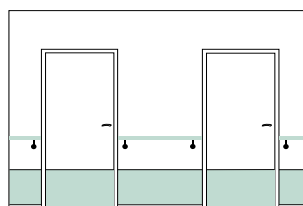
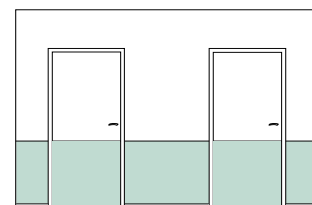
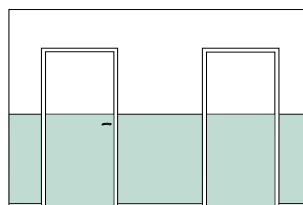
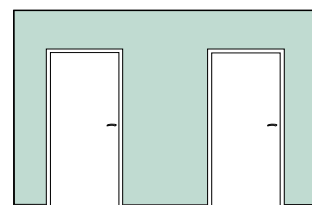

## Duurzaam

Acrovyn® Bactericide wordt geproduceerd volgens de Europese RoHS norm en is volledig recyclebaar.



### In de fabriek afgeschuind

Voor een perfecte afwerking van de plint kunt u kiezen tussen onze 45 precisiesnede of ronde afschuining voor een perfecte afwerking van uw plinten.



### Storax en duurzaamheid

Storax is al jaren ISO 14001 gecertificeerd. Dit betekent dat Storax actief bezig is met het reduceren van het verbruik (brandstof, elektriciteit, gas, papier en CO2 uitstoot). Daarnaast wordt er kritisch gekeken naar producten, leveranciers, verpakkingen en alle andere middelen die bij onze bedrijfsvoering komen kijken.





### Productinformatie

- Afmeting 3000 x 1300 mm.
- PVC-vrije wandbeschermingsplaten
- Verbeterde schokabsorberende werking
- Slag- en krasvast materiaal
- Volledig B-s1-d0 gecertificeerd
- Dikte 1,5 mm
- Leverbaar in 36 design kleuren (zie pag 21)

### Duurzaam en milieuvriendelijk

- Zonder PVC, PBT's, BVA's en halogenen
- 100% recyclebaar
- Cradle-to-cradle gecertificeerd
- Toegelaten tot de BAMB database
- Ecologisch productieproces volgens RoHS normen
- 25% lagere CO2 footprint door optimalisatie van productie en transport

Alle certificaten en testrapporten zijn beschikbaar.

### Montage

- De montage van Acrovyn® 4000 vereist een speciale primer, kit en montagewijze.
- Het is aan te bevelen om de montage van Acrovyn® 4000 door Storax monteurs te laten uitvoeren.





### **Systeem**

- Stootvaste fotowanden naar uw eigen ontwerp, digitaal aan te leveren in DFX formaat.

### **Opbouw**

- 0,3 mm beschermende Acrovyn ondergrond.
- 0,2 mm digitale print laag met hoge resolutie.
- 1,0 mm transparante Acrovyn 4000 beschermende top laag.

### **Montage**

- Inmeten, productie en aanbrengen door ervaren Storax monteurs.

### **Toepassing**

- Ziekenhuizen, zorginstellingen, scholen, kantoren, musea.
- Kortom alle publieke ruimten waar u een oriëntatie advies of een rustgevende, vrolijke dan wel natuurlijke achtergrond wilt creëren.
- De foto en de achterliggende wand voor jaren goed beschermd.
- Breng een wand tot leven en bespaar op het onderhoud.

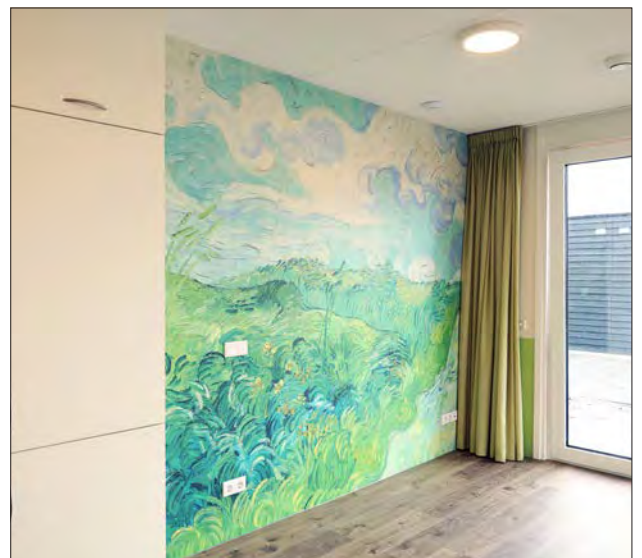
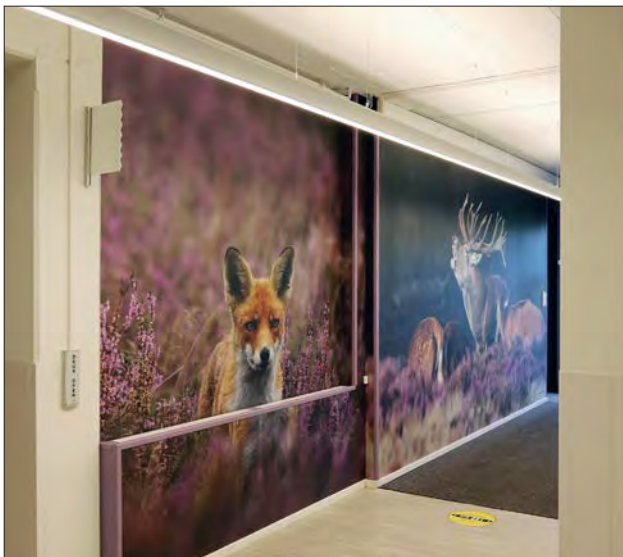

## Standaard decoratieve muurbeschermingsvormen



## In de fabriek afgeschuind

Voor een perfecte afwerking van de stootplaat. Onze 45° precisiesnede of ronde afschuining zorgen voor de perfecte afwerking van uw muurstootplaten.



## Speciaal gezette profielen

Thermogevormde Acrovyn® profielen zijn een betrouwbare bescherming voor zuilen en interne of externe hoeken en zorgen voor een nette en hygiënische afwerking.

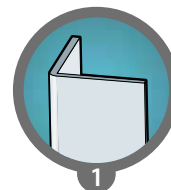

Thermogevormde hoekbescherming van 45° tot 179°.

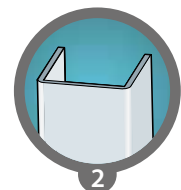

Thermovorming type U voor kolommen

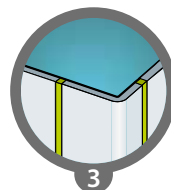

Thermogevormde externe hoeken

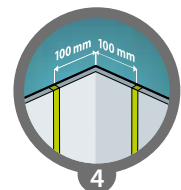

Thermogevormde interne hoeken

**SSM-20**

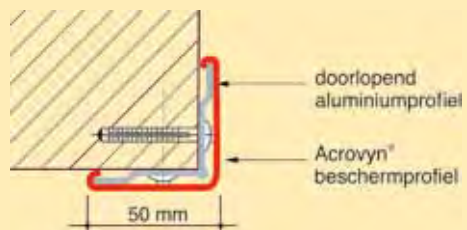

**SM-20**

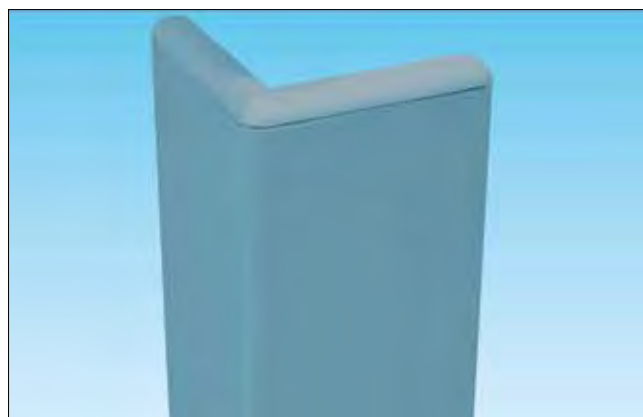
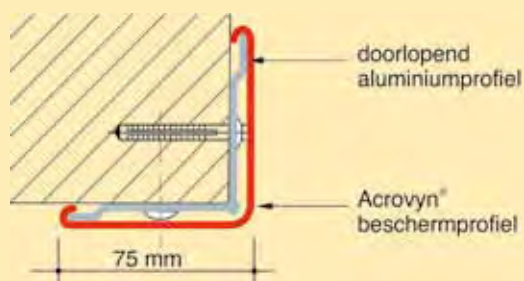

**SM-20M**

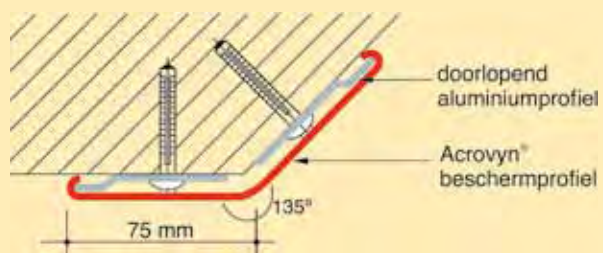

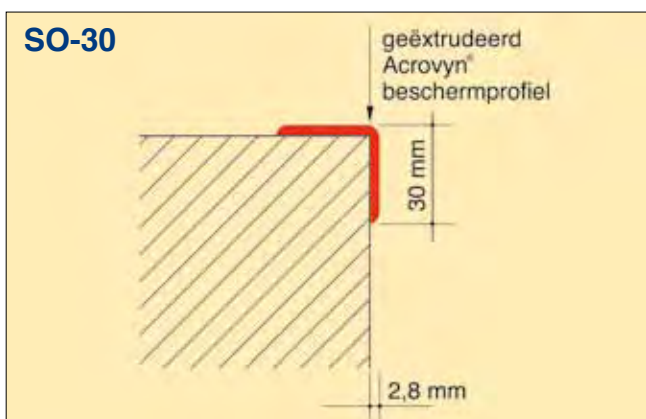
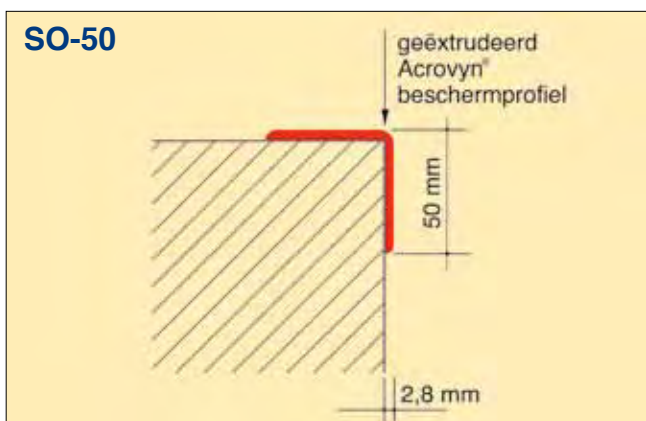
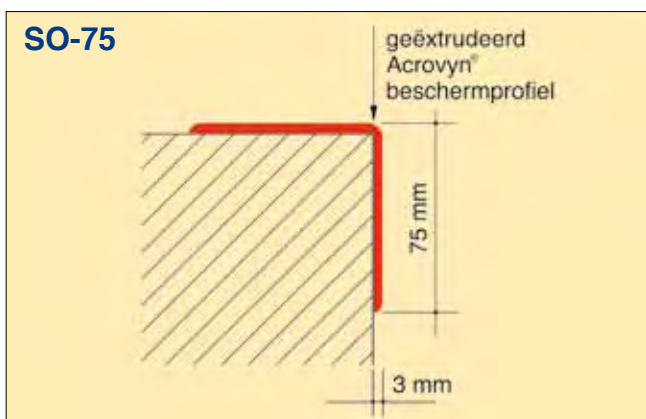
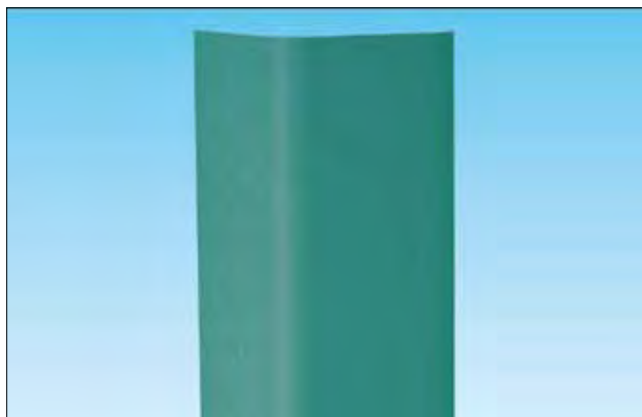
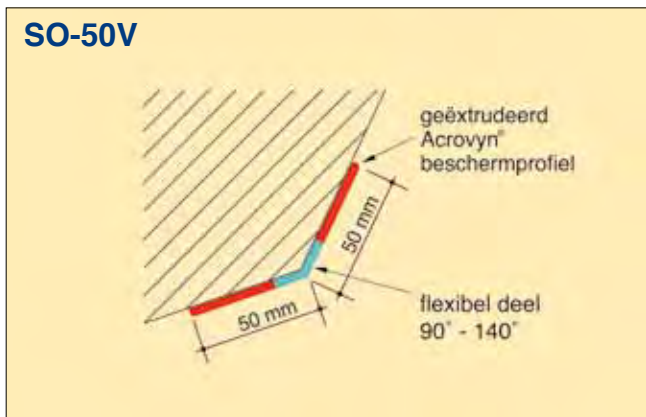

**FR-225**

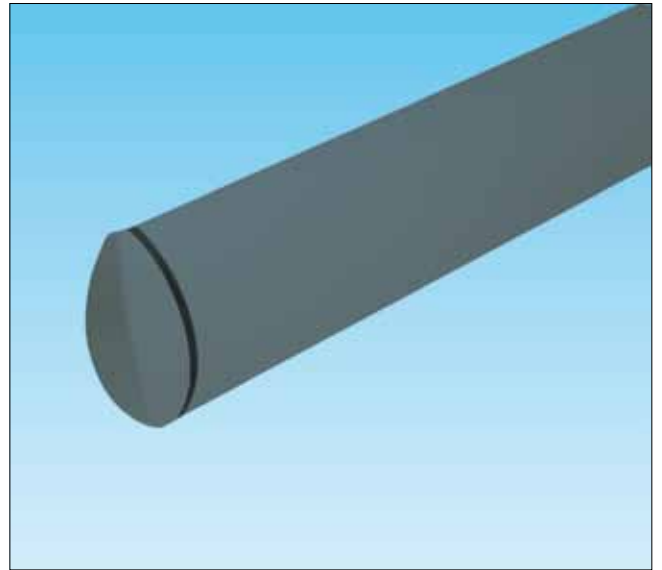
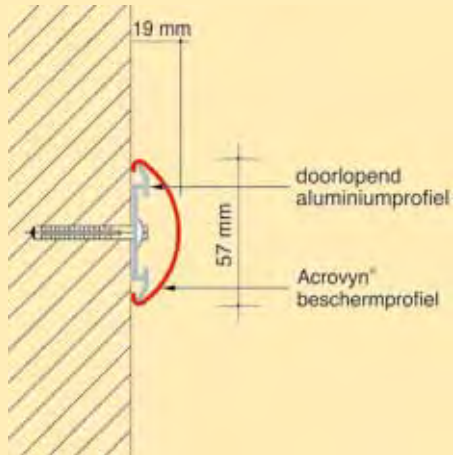

**SCR-50M**

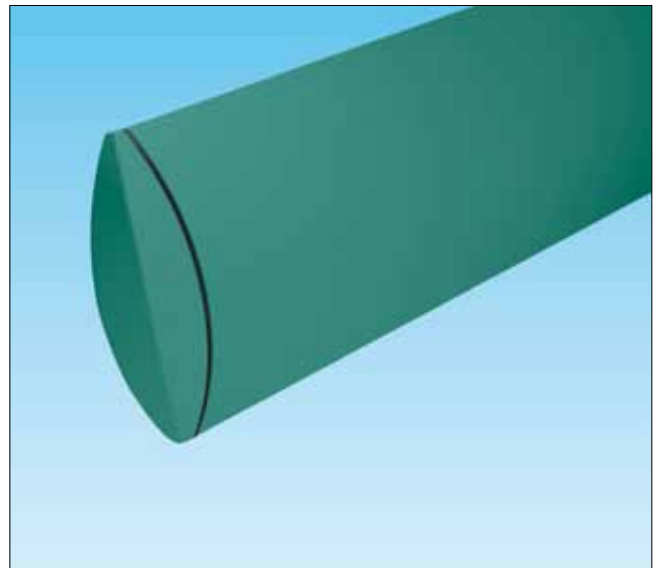
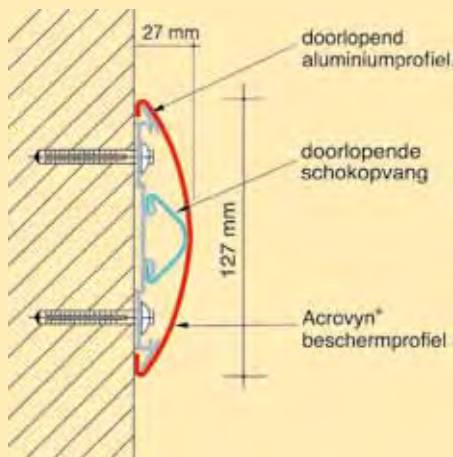

**SCR-80M**

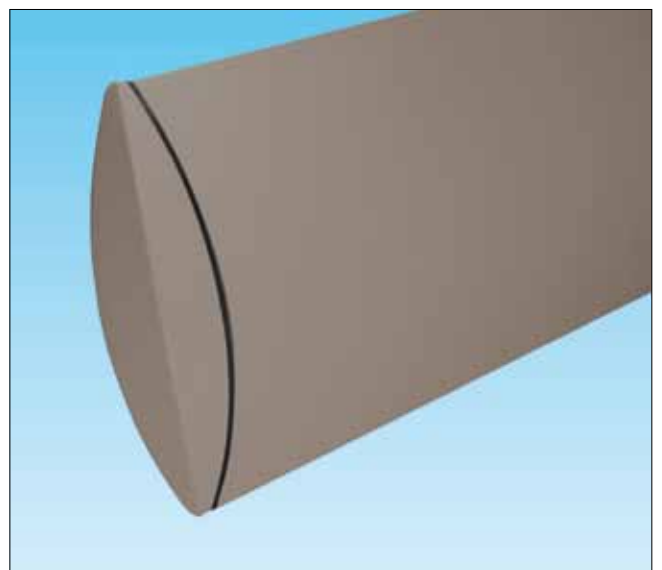
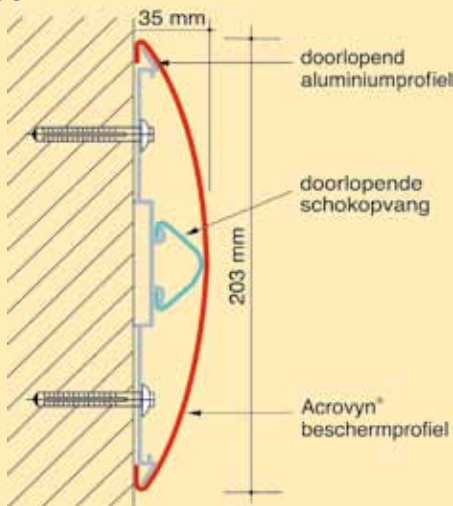

**SCR-50**

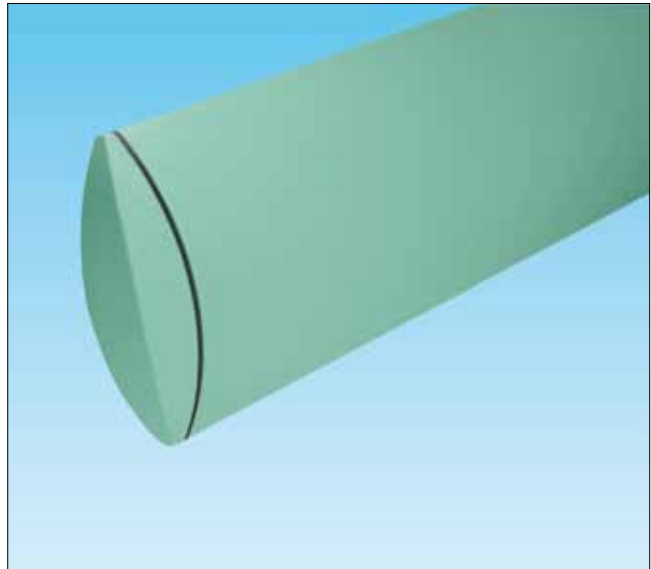
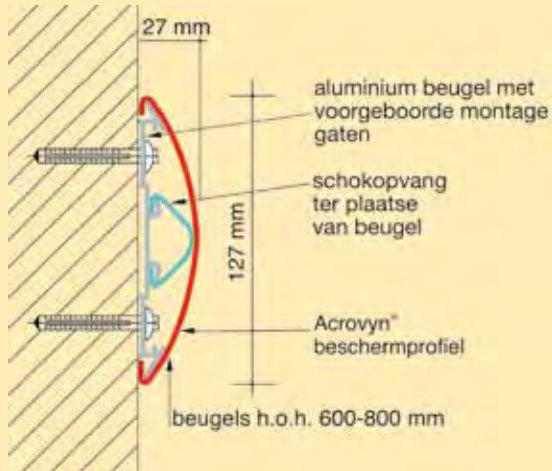

**SCR-80**

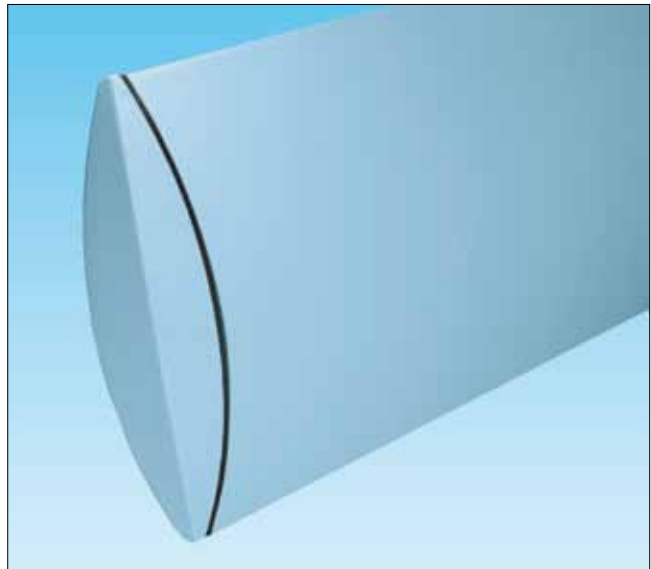
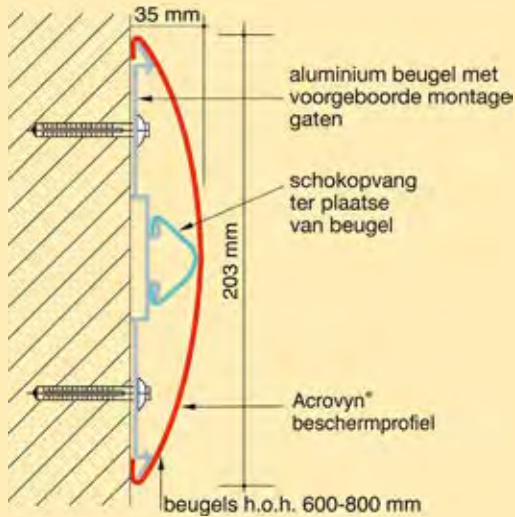

**SCR-170**

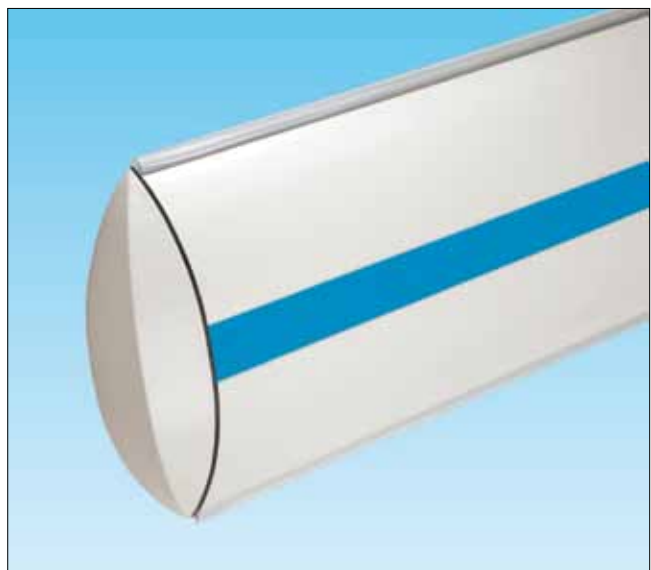
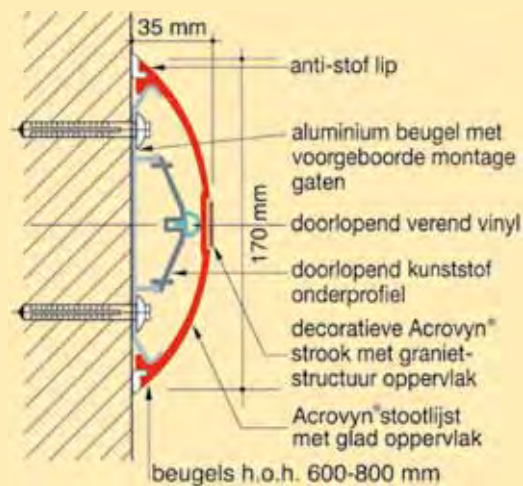

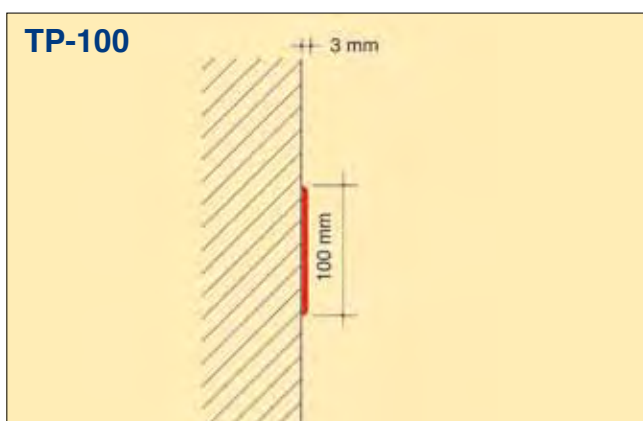
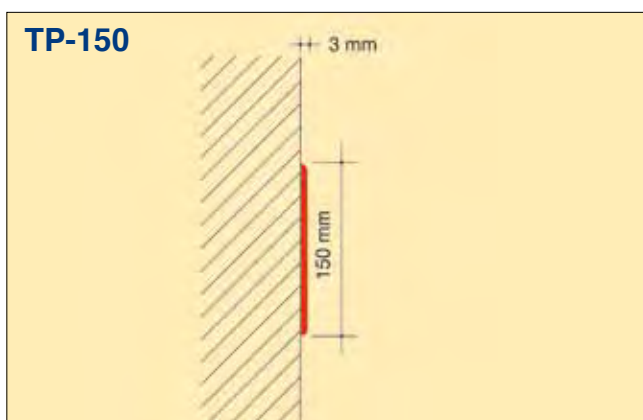
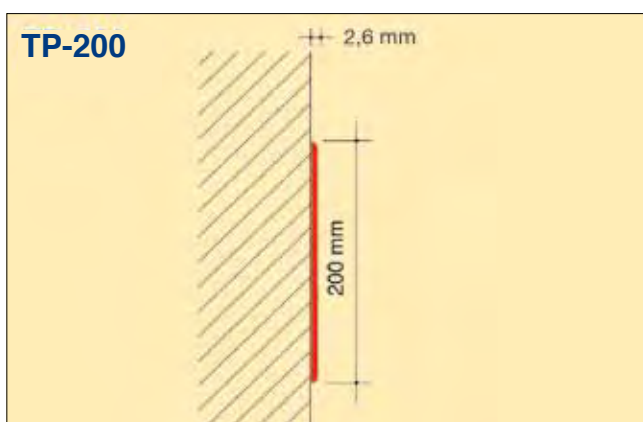
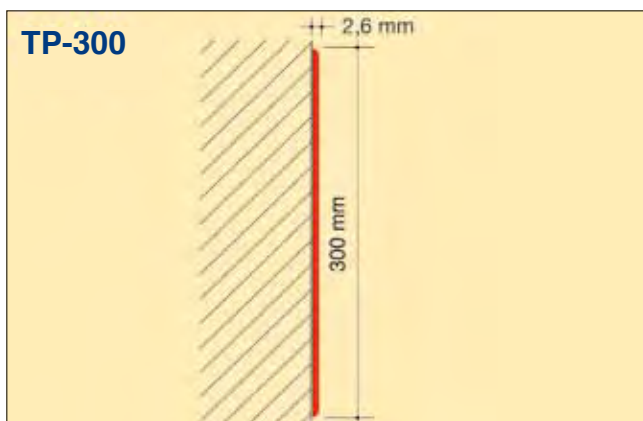

**HRO-6**

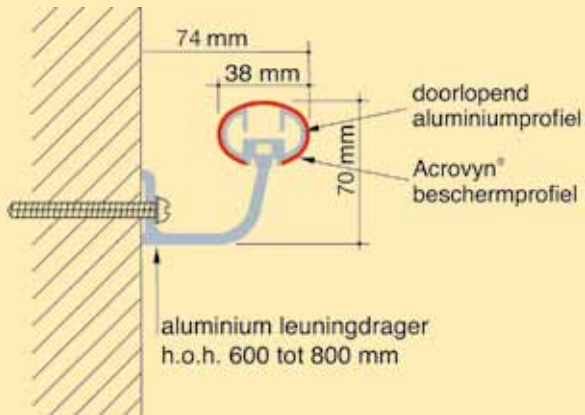

**HRB-35**

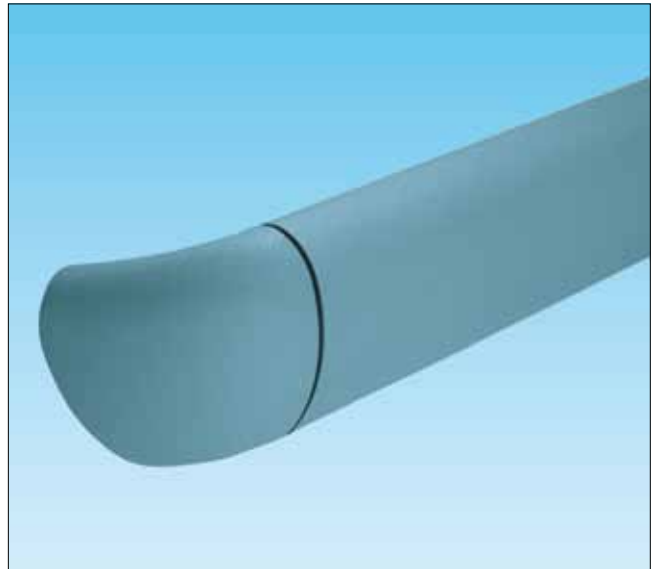
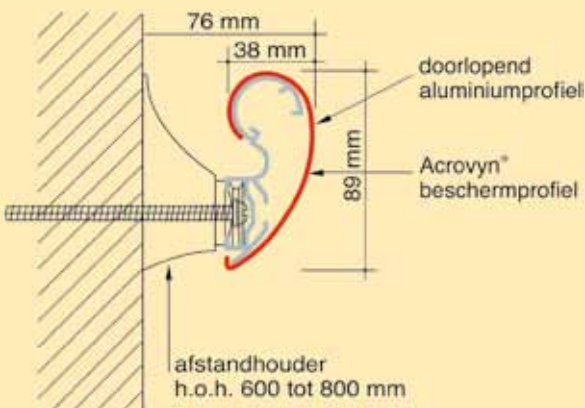

**HRB-4C**

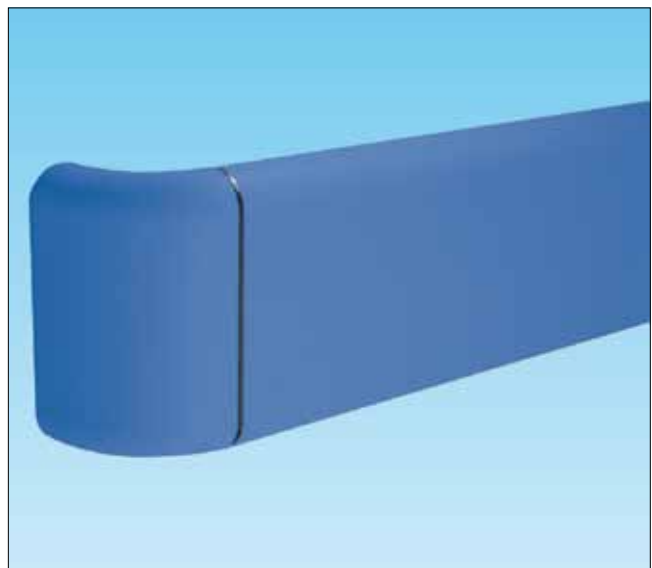
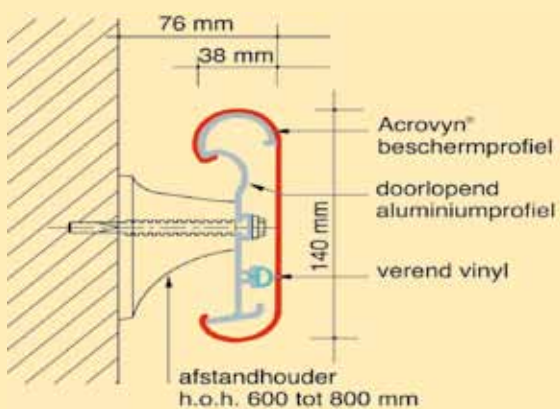

**HREB-6 Acrovyn<sup>®</sup> Bactericide**

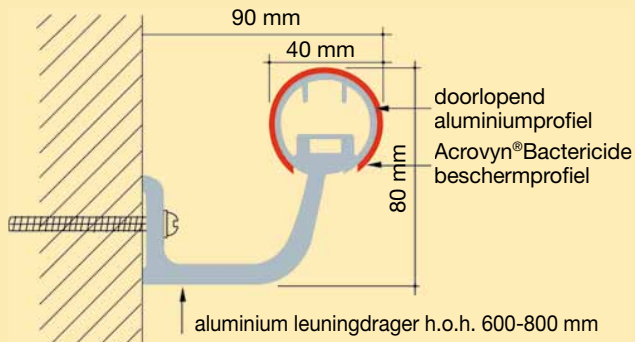

**HRE-6 Acrovyn<sup>®</sup> Houtlook**

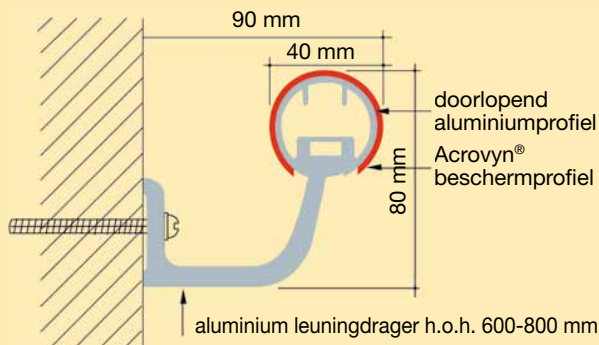

**HRA-6 Aluminium**

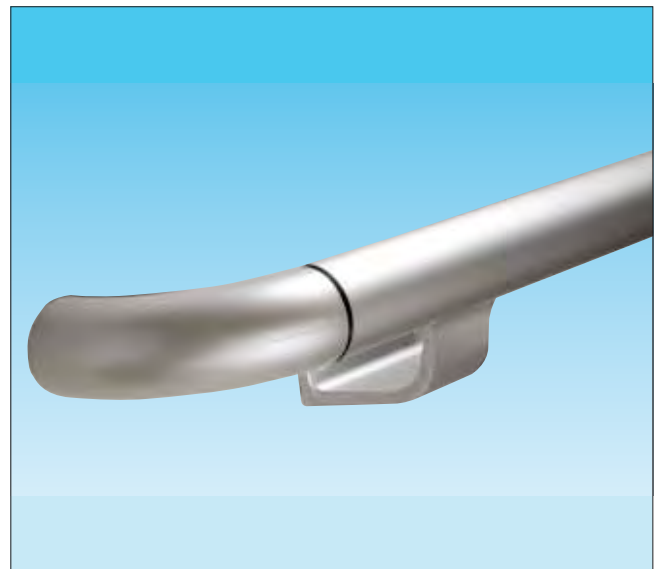
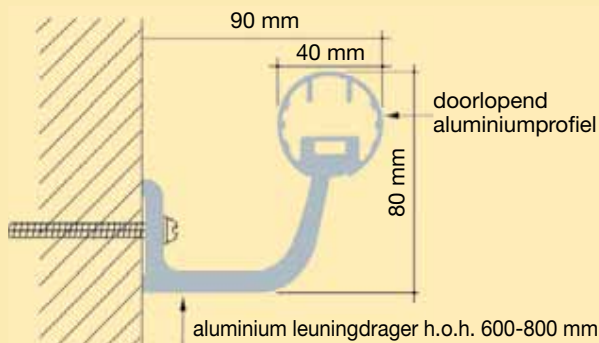

## Algemeen

STELATEX muurstootlijsten zijn speciaal ontworpen om wanden die blootstaan aan beschadigingen door voertuigen zoals vrachtwagens en vorkheftrucks te beschermen.

## Materiaal

Schokabsorberend elastomeer.

## Toepassingen

Stootlijst type **200 W 30** kan op rechte vlakke wanden worden aangebracht. Tevens kan een reflecterende zelfklevende strip worden aangebracht. Stootlijst **60 B** en **75 D** zijn bestemd voor horizontaal of verticaal gebruik op vlakke of zeer licht gebogen oppervlakten. Zij kunnen tevens achter op voertuigen worden gemonteerd.

**Standaardlengten:** 3.000 mm

Afdekplaatjes en afdekplugges zijn leverbaar voor type **75 D**.

Bevestigingsmateriaal wordt niet meegeleverd.

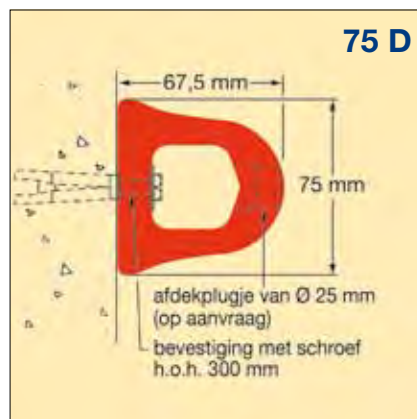
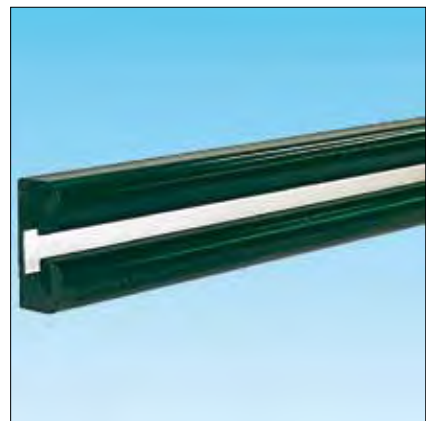
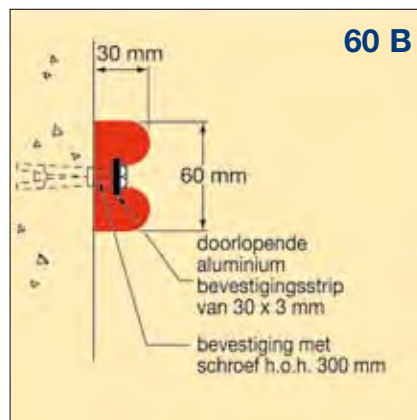
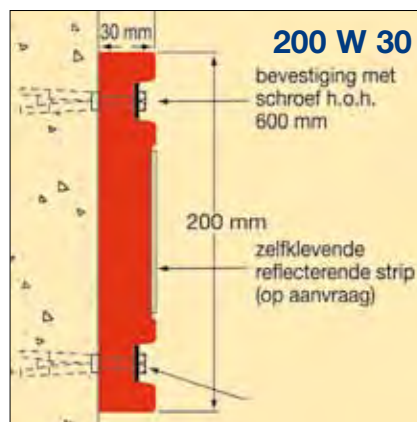
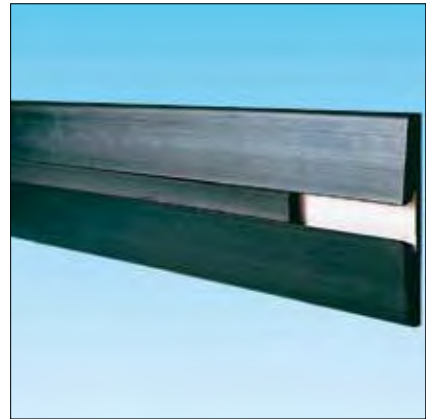
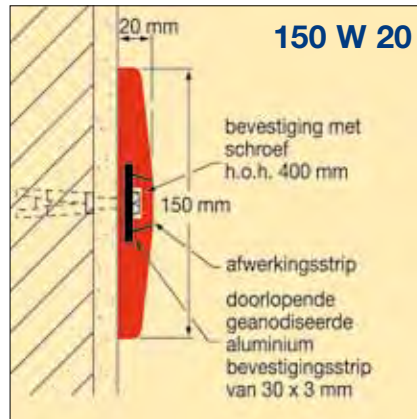



### Algemeen

STELATEX hoekbeschermers bieden een uitstekende bescherming tegen beschadigingen aan hoeken en zuilen, speciaal in parkeergarages, opslagplaatsen en industrieterreinen waar veel rijdend verkeer is. De profielen kunnen eenvoudig en snel worden geschroefd of gelijmd op bijna alle oppervlakten.

### Materiaal

Schokabsorberend elastomeer.

**Standaardlengten:** 3.000 mm

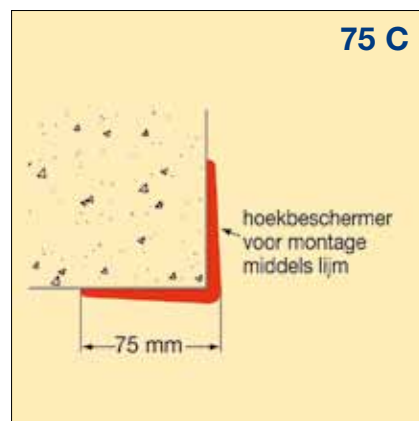

## Inmeten en montage

Acrovyn® wandbeplating kan los worden geleverd, maar Storax kan ook het inmeten en volledig aanbrengen in het werk verzorgen, inclusief gezette hoeken, kozijnbekledingen, uitsparingen etc. Storax heeft 30 jaar ervaring met het adviseren, leveren en monteren van Acrovyn wandbescherming.



### Attentie

De montage van Acrovyn® 4000 vereist een speciale primer, kit en montagewijze. Acrovyn® 4000 en Acrovyn by design uitsluitend door Storax monteurs laten aanbrengen.

## 2000/4000/Bactericide/SO en TP-serie

 = Leverbaar in Bactericide



9010 Pure White  
NCS : S 0502-G

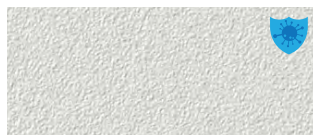

9003 Snow White  
NCS : S 0500-N

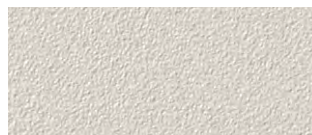

933 Mission White  
NCS : S 1002-Y50R

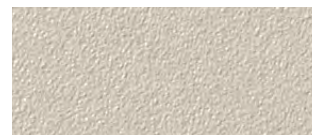

100 Eggshell White  
NCS : S 1005-Y10R

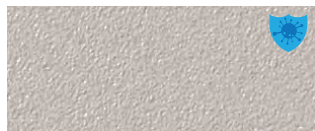

801 Cloud Grey  
NCS : S 1502-Y50R



187 Tan Bark  
NCS : S 3005-Y50R



26 Mole  
NCS : S 5005-Y80R



8019 Earth  
NCS : S 8005-Y80R

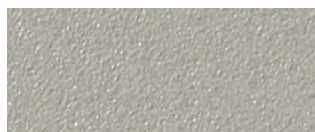

7044 Felt  
NCS : S 2502-Y



136 Pearl Grey  
NCS : S 3500-N



162 Charcoal Grey  
NCS : 5500-N/6000-N

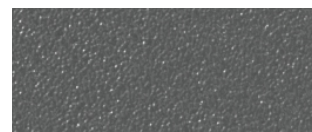

7043 Anthracite Grey  
NCS : S 7000-N

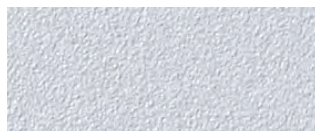

260 Misty Grey  
NCS : S 0505-R80B



24 Dove Grey  
NCS : S 2502-B



7024 Graphite  
NCS : S 7502-B

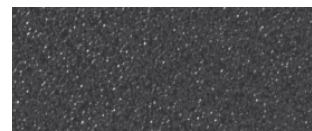

108 Black  
NCS : S 8000-N



11 Aqua Blue  
NCS : S 1030-R90B

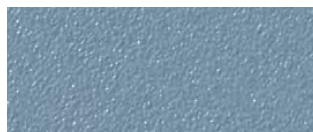

325 Cape Blue  
NCS : S 3020-R90B



112 Pacific Blue  
NCS : S 1560-R90B



520 Imperial Purple  
NCS : S 5020-R60B



1015 Ice Blue  
NCS : S 1015-R80B



5018 Lagoon  
NCS : S 2050-B30G



4030 Baltic Blue  
NCS : S 4030-B10G

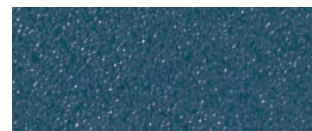

129 Yale Blue  
NCS : S 6030-R90B



1510 Almond Green  
NCS : S 1510-B80G

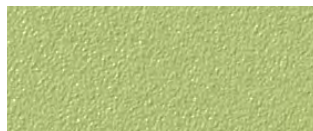

22 Anis  
NCS : S 1040-G40Y

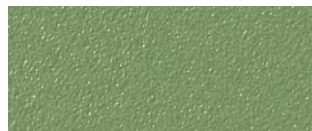

3040 Prairie Green  
NCS : S 3040-G30Y

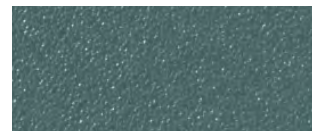

6020 Sequoia Green  
NCS : S 6020-B50G



101 French Cream  
NCS : S 1010-Y20R



16 Golden Yellow  
NCS : S 0560-Y10R



17 Tangerine  
NCS : S 1060-Y30R



845 Spectrum Red  
NCS : S 2070-Y90R



510 Powder Pink  
NCS : S 0507-R20B



2040 Coral Blush  
NCS : S 2040-R



2050 Pink Grapefruit  
NCS : S 2050-Y80R



32 Quetsche  
NCS : S 4040-R30B

**Stootlijsten : SCR-serie / FR225**

**Leuningen : HR-serie**

**Hoekbeschermers : SSM20/SM20/SM20M**

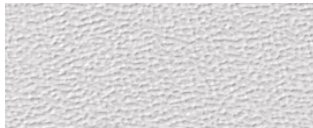

9003 Snow White  
NCS : S 0500-N



801 Cloud Grey  
NCS : S 1502-Y50R

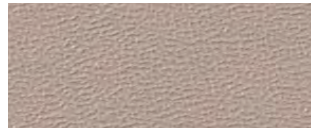

187 Tan Bark  
NCS : S 3005-Y50R

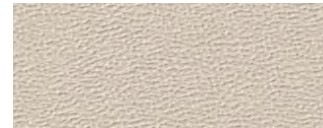

100 Eggshell White  
NCS : S 1005-Y10R

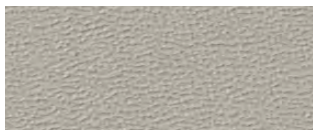

7044 Felt  
NCS : S 2502-Y



26 Mole  
NCS : S 5005-Y80R



24 Dove Grey  
NCS : S 2502-B

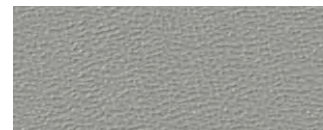

136 Pearl Grey  
NCS : S 3500-N

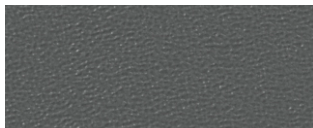

7043 Anthracite Grey  
NCS : S 7000-N

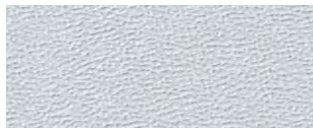

260 Misty Grey  
NCS : S 0505-R80B



162 Charcoal Grey  
NCS : 5500-N/6000-N

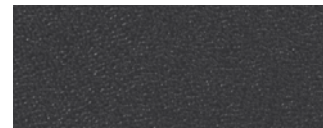

108 Black  
NCS : S 8000-N



1015 Ice Blue  
NCS : S 1015-R80B



112 Pacific Blue  
NCS : S 1560-R90B

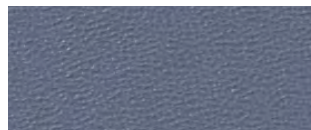

520 Imperial Purple  
NCS : S 5020-R60B



325 Cape Blue  
NCS : S 3020-R90B



4030 Baltic Blue  
NCS : S 4030-B10G

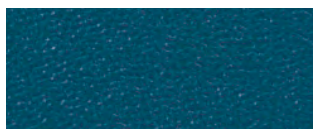

129 Yale Blue  
NCS : S 6030-R90B



1510 Almond Green  
NCS : S 1510-B80G



3040 Prairie Green  
NCS : S 3040-G30Y



6020 Sequoia Green  
NCS : S 6020-B50G



101 French Cream  
NCS : S 1010-Y20R



101 French Cream  
NCS : S 1010-Y20R



17 Tangerine  
NCS : S 1060-Y30R



510 Powder Pink  
NCS : S 0507-R20B



2050 Pink Grapefruit  
NCS : S 2050-Y80R



845 Spectrum Red  
NCS : S 2070-Y90R

**Muurbescherming: 2000**  
**Leuningen: HR06/HRB20/HRE-6**  
**Stootlijsten: SCR-80**  
**Hoekbeschermers: SSM20/SO50**

## Houtlook kleuren

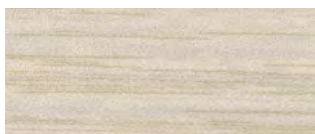

51 Natural Oak



52 Golden Oak



53 Walnut



36 Bleached Oak



38 Smoked Oak



39 Wenge

## Betonlook kleuren



54 Concrete Grey

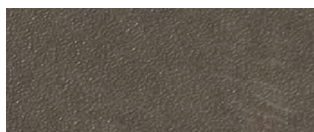

55 Concrete Taupe

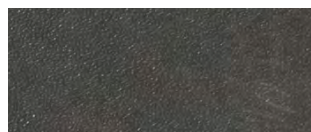

56 Concrete Black

## Metaal-look kleuren



06 Brushed Metal



57 Bronze



58 Copper









*voorbeeld plinten*



*voorbeeld gezet profiel*



*kozijnbescherming*

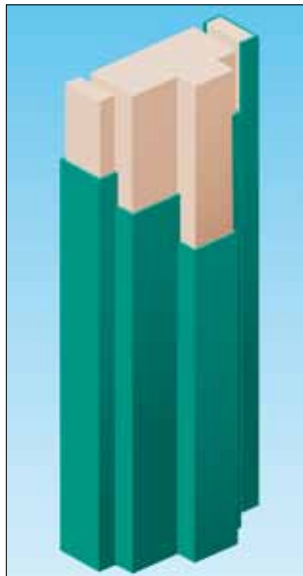

*muurbescherming*



*deurbescherming*



*deurbescherming*



*gezette profielen*

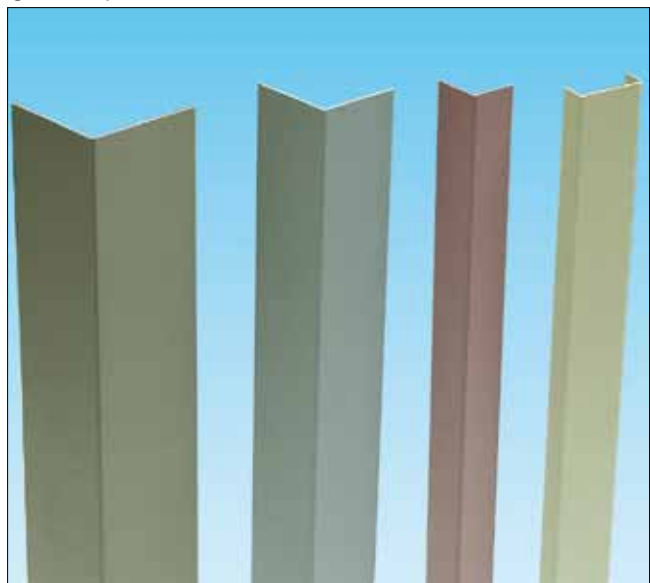

**Hoekbeschermers, zelfklevend,  
in 4 materiaalsoorten:**

- gezet staal van 1 mm dikte in de kwaliteit chroomstaal AiSi 430 of roestvaststaal AiSi 304
- geëxtrudeerd aluminium van 2 mm dikte in de legering ALMgSi 0,5 (50 ST)
- gezette staalplaat van 1 mm dikte met een PVC coating in de kleur wit
- Hostalit® slagvaste kunststof in de kleuren beige of grijs

**Montage**

De hoekbeschermers worden bevestigd door middel van 2 stroken sterk hechtende butylrubberkit, die volgens de hotmelt-methode vooraf op de profielen zijn aangebracht en een blijvende hechting garanderen op praktisch iedere ondergrond.

De stroken butylrubberkit functioneren tevens als veerkrachtige demper bij stoten. De ondergrond dient schoon en zoveel mogelijk egaal, stof- en vetvrij te zijn.

**Attentie: alle zelfklevende hoekbeschermers dienen af te steunen op de ondergrond om uitzakken te voorkomen.**

**Uitvoeringen**

Type	materiaal	afm. in mm.	standaard lengten in mtr.
1311	Chroomstaal 430 gepolijst	50 x 50	1,5 en 3
1301	Chroomstaal 430 gepolijst	25 x 25	1,5 en 3
1315	RVS 304 mat geslepen	50 x 50	1,5 en 3
1305	RVS 304 mat geslepen	25 x 25	1,5 en 3
1319	RVS 304 mat geslepen	40 x 40	1,5 en 3
1313	RVS 304 mat geslepen	30 x 30	1,5 en 3
1350	Alu naturel geanodiseerd	50 x 50	3
1330	Alu naturel geanodiseerd	25 x 25	3
1323	Alu naturel geanodiseerd	20 x 20	3
1316	Staal wit gecoat	50 x 50	3
1306	Staal wit gecoat	25 x 25	3
1365	Kunststof beige	50 x 50	3
1366	Kunststof grijs	50 x 50	3



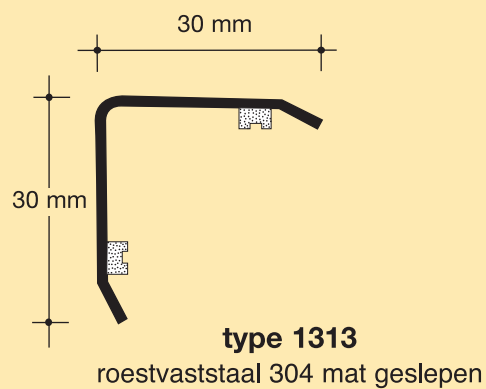
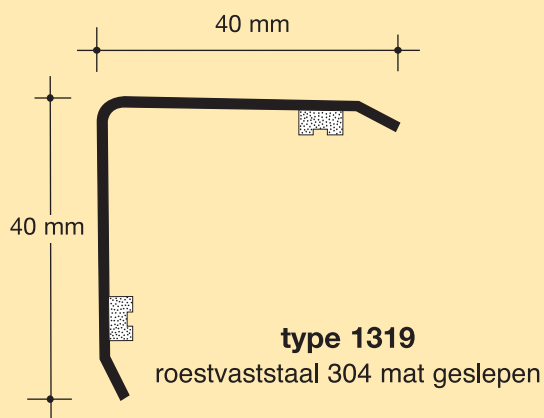
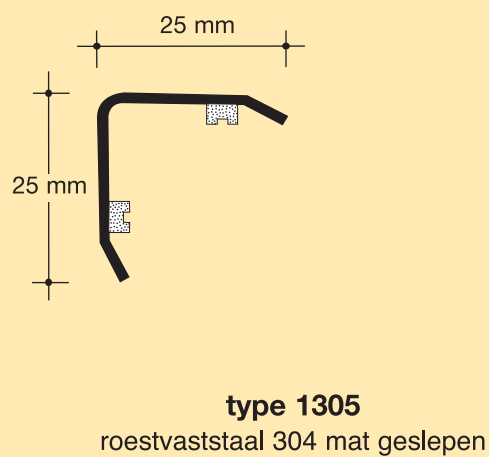
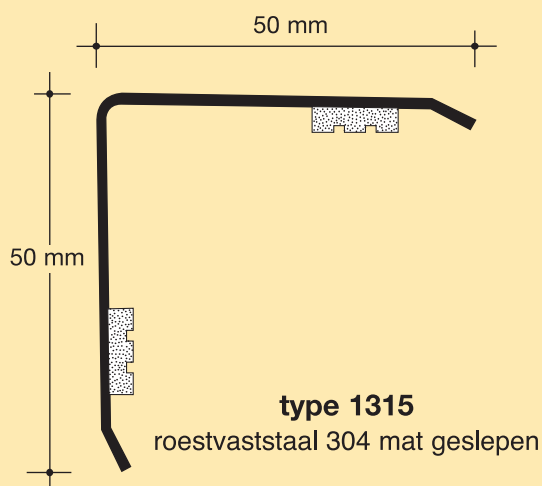
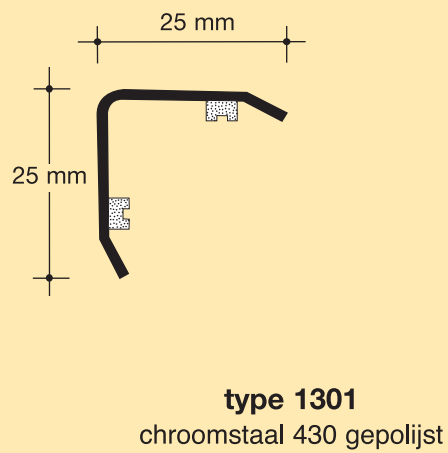
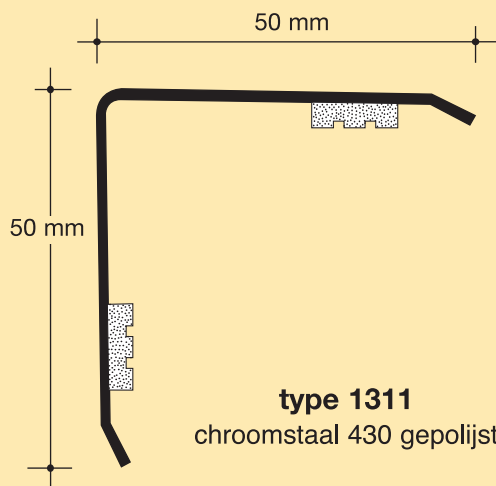

**type 1350**  
aluminium naturel  
geanodiseerd

**type 1330**  
aluminium naturel  
geanodiseerd

**type 1323**  
aluminium naturel  
geanodiseerd

**type 1316**  
staal met pvc coating (wit)

**type 1306**  
staal met pvc coating (wit)

**Afdekkapjes**

25 x 25 mm
30 x 30 mm
40 x 40 mm
50 x 50 mm

**type 3928 25:** ..... 25 x 25 mm (zwart)  
**type 3928 30:** ..... 30 x 30 mm (zwart)  
**type 3928 40:** ..... 40 x 40 mm (zwart)  
**type 3929 50:** ..... 50 x 50 mm (zwart)

**type 1365:** kunststof (beige)  
**type 1366:** kunststof (grijs)

**Uitvoeringen**

Type	Materiaal	Afmeting in mm.	Standaard lengten	Afdekkapje
STE-50	RVS 304 mat geslepen	50 x 50	1,5 en 3 mtr.	SEK50
STE-40	RVS 304 mat geslepen	40 x 40	1,5 en 3 mtr.	SEK40
STE-30	RVS 304 mat geslepen	30 x 30	1,5 en 3 mtr.	SEK30
STE-25	RVS 304 mat geslepen	25 x 25	1,5 en 3 mtr.	SEK25
STA-50	Alu naturel geanodiseerd	50 x 50	1,5 en 3 mtr.	SEK50
STA-30	Alu naturel geanodiseerd	30 x 30	1,5 en 3 mtr.	SEK30

Maatwerk op aanvraag



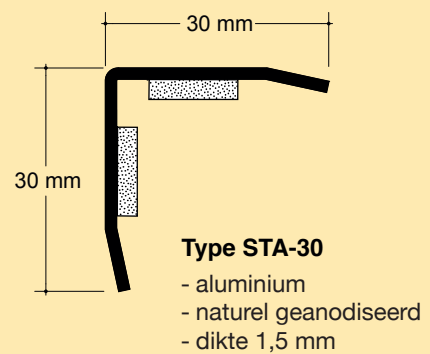
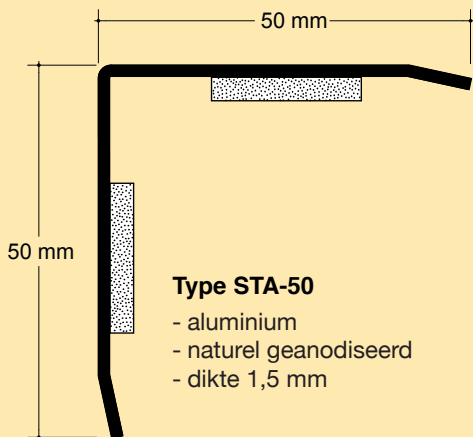
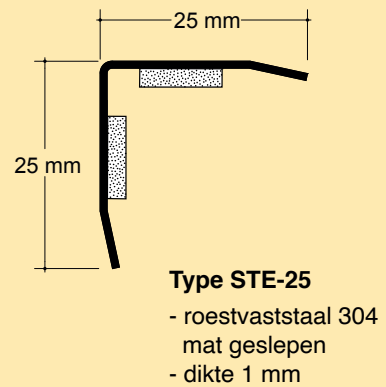
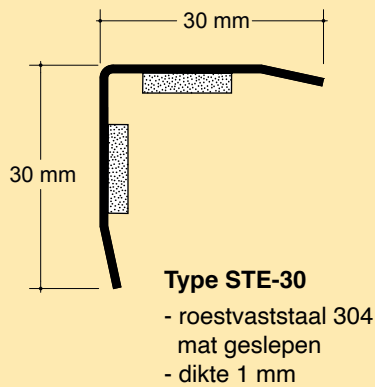
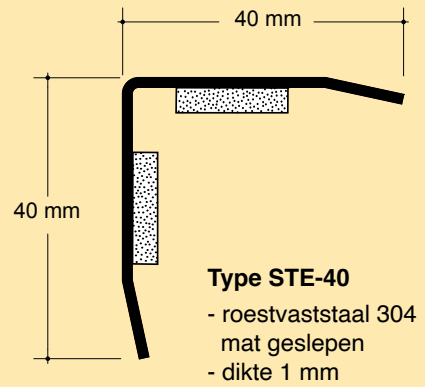
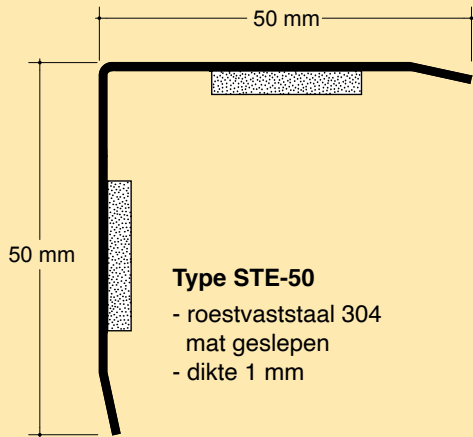

## Type EK E

- toepassing opbouw geschroefd of gelijmd
- systeem speciaal gezette hoekbeschermers radius 3 mm al dan niet voorzien van verzonken boorgaten voor bevestiging d.m.v. schroeven
- materiaal rvs kwaliteit AiSi 304, oppervlak mat geslepen korrel 240 en voorzien van beschermfolie die na de montage verwijderd moet worden
- dikte 1,5 mm
- standaardlengten 1 mtr - 1,50 mtr - 2 mtr - 2,50 mtr - 3 mtr.
- standaardafmetingen 25 x 25 mm  
30 x 30 mm  
40 x 40 mm  
50 x 50 mm  
60 x 60 mm

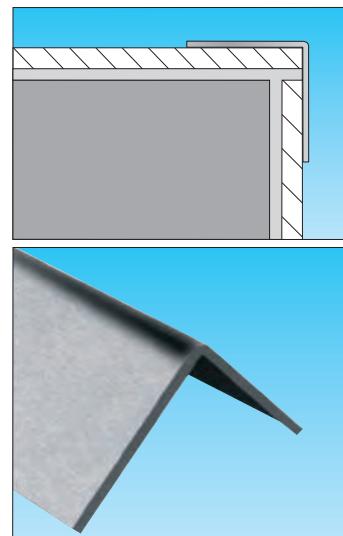

Afwijkende uitvoering op aanvraag leverbaar.

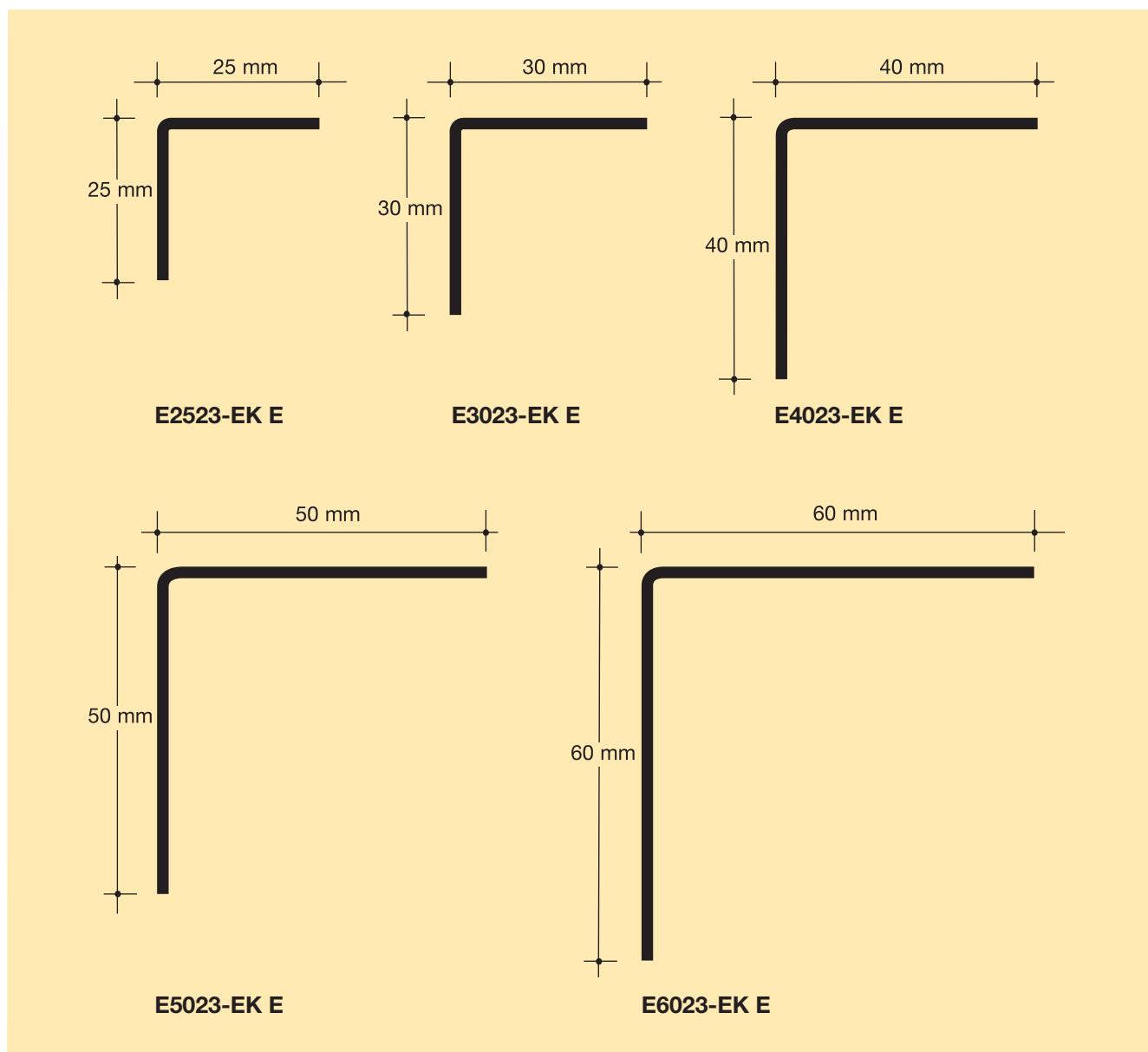

## Type AK E

- toepassing
- systeem

- materiaal

- dikte
- standaardlengten
- standaardafmetingen

opbouw met montagekit  
 speciaal gezette hoekbeschermers radius 3 mm met omgezette zijkanten, ongeboord voor montage m.b.v. kit rvs kwaliteit AiSi 304, oppervlak mat geslepen korrel 240 en voorzien van beschermfolie die na de montage verwijderd moet worden

1,5 mm  
 1 mtr - 1,50 mtr - 2 mtr - 2,50 mtr - 3 mtr.  
 25 x 25 mm  
 30 x 30 mm  
 40 x 40 mm  
 50 x 50 mm  
 60 x 60 mm

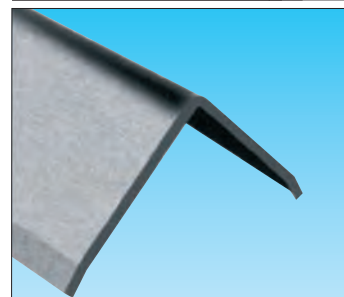
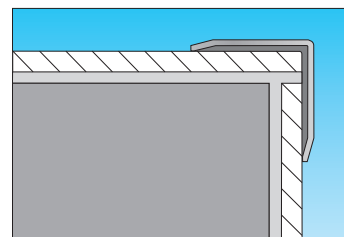

**Afwijkende uitvoering op aanvraag leverbaar.**

**Aanbevolen kit: Storax sealer 302**

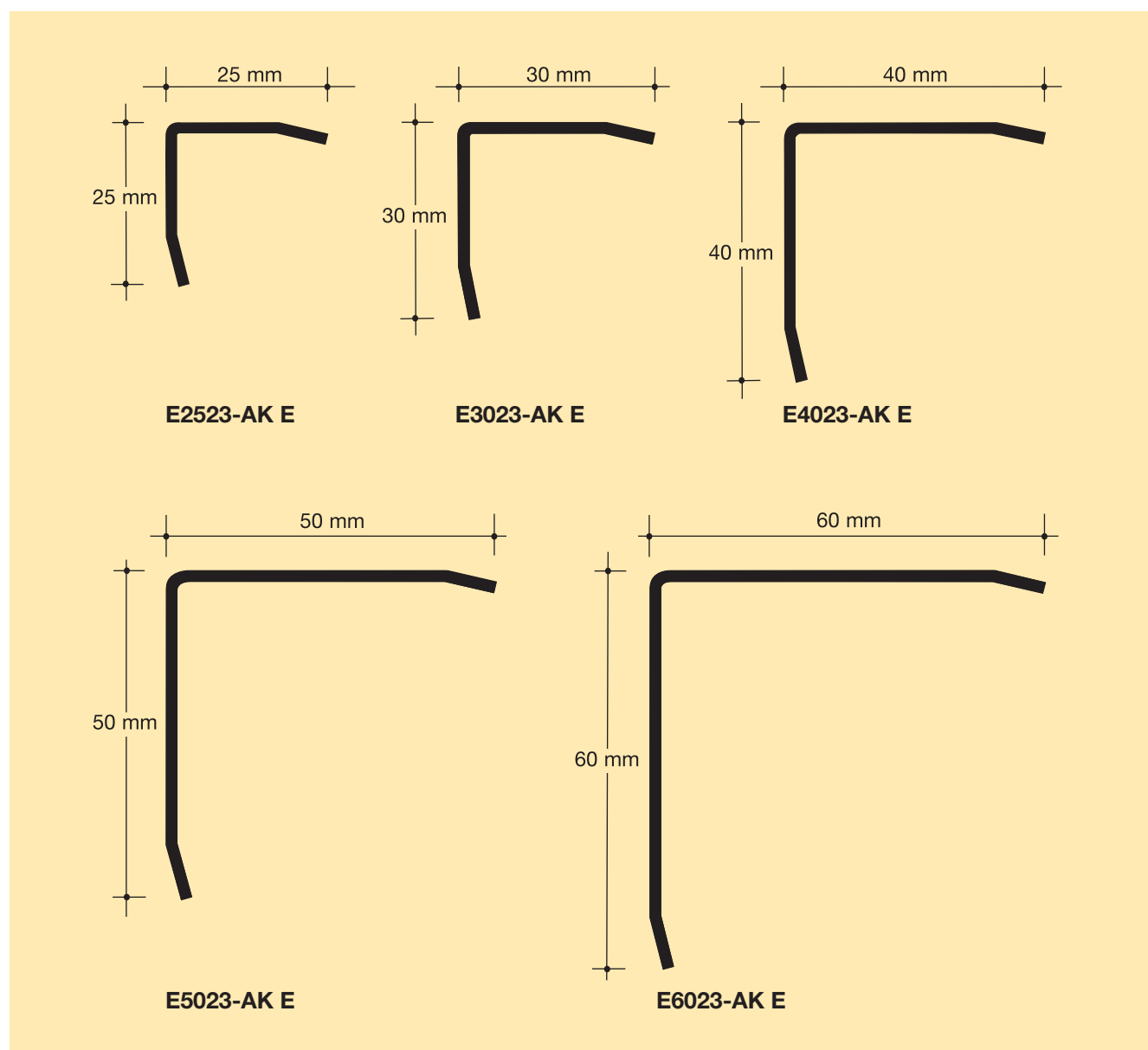

## Type EA E

- toepassing
  - inbouwprofiel radius 3 mm
  - afgeronde hoekbeschermers met doorlopend ankerprofiel voor inbouw in tegelwand of stucwerk
- systeem
  - rvs kwaliteit AiSi 304, oppervlak mat geslepen korrel 240 en voorzien van beschermfolie die na de montage verwijderd moet worden
- materiaal
  - 1 mm
- dikte
  - 8 - 10 - 12 - 15 mm
- inbouwhoogten
  - 1 mtr - 1,50 mtr - 2 mtr - 2,50 mtr - 3 mtr.
- standaardlengten
  - 25 x 25 mm
  - 30 x 30 mm
  - 40 x 40 mm
  - 50 x 50 mm
  - 60 x 60 mm

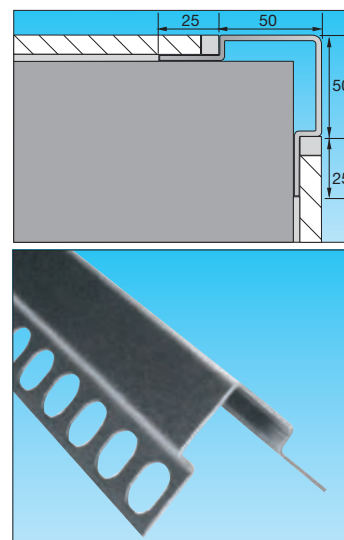

Afwijkende uitvoering op aanvraag leverbaar.

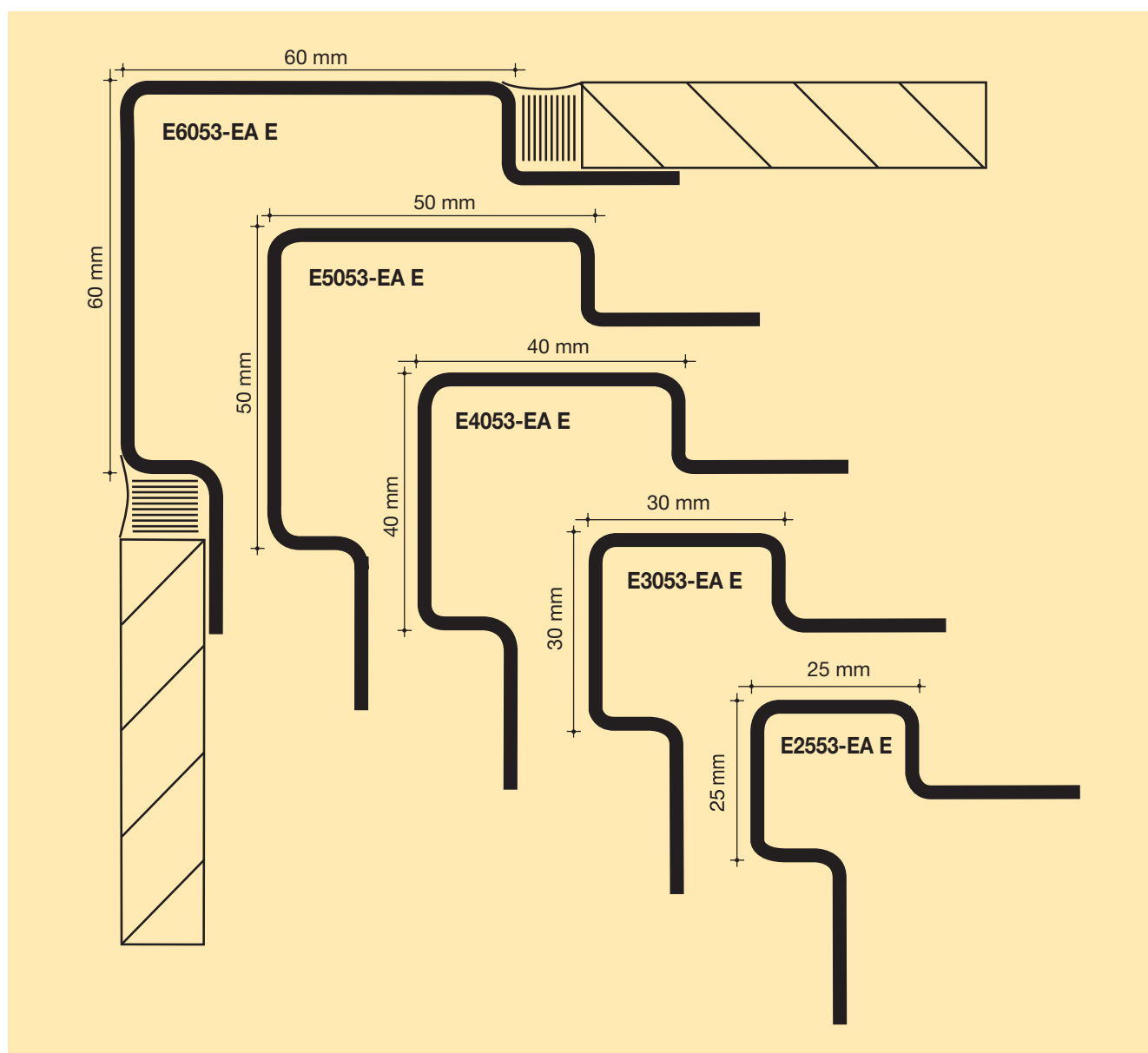

## Type R2-EA E

- toepassing inbouwprofiel radius 25 mm
- systeem afgeronde hoekbeschermers met doorlopend ankerprofiel voor inbouw in tegelwand of stucwerk
- materiaal rvs kwaliteit AiSi 304, oppervlak mat geslepen korrel 240 en voorzien van beschermfolie die na de montage verwijderd moet worden
- dikte 1 mm
- inbouwhoogten 8 - 10 - 12 - 15 mm
- standaardlengten 1 mtr - 1,50 mtr - 2 mtr - 2,50 mtr - 3 mtr.
- standaardafmetingen 40 x 40 mm  
50 x 50 mm  
60 x 60 mm

Afwijkende uitvoering op aanvraag leverbaar.

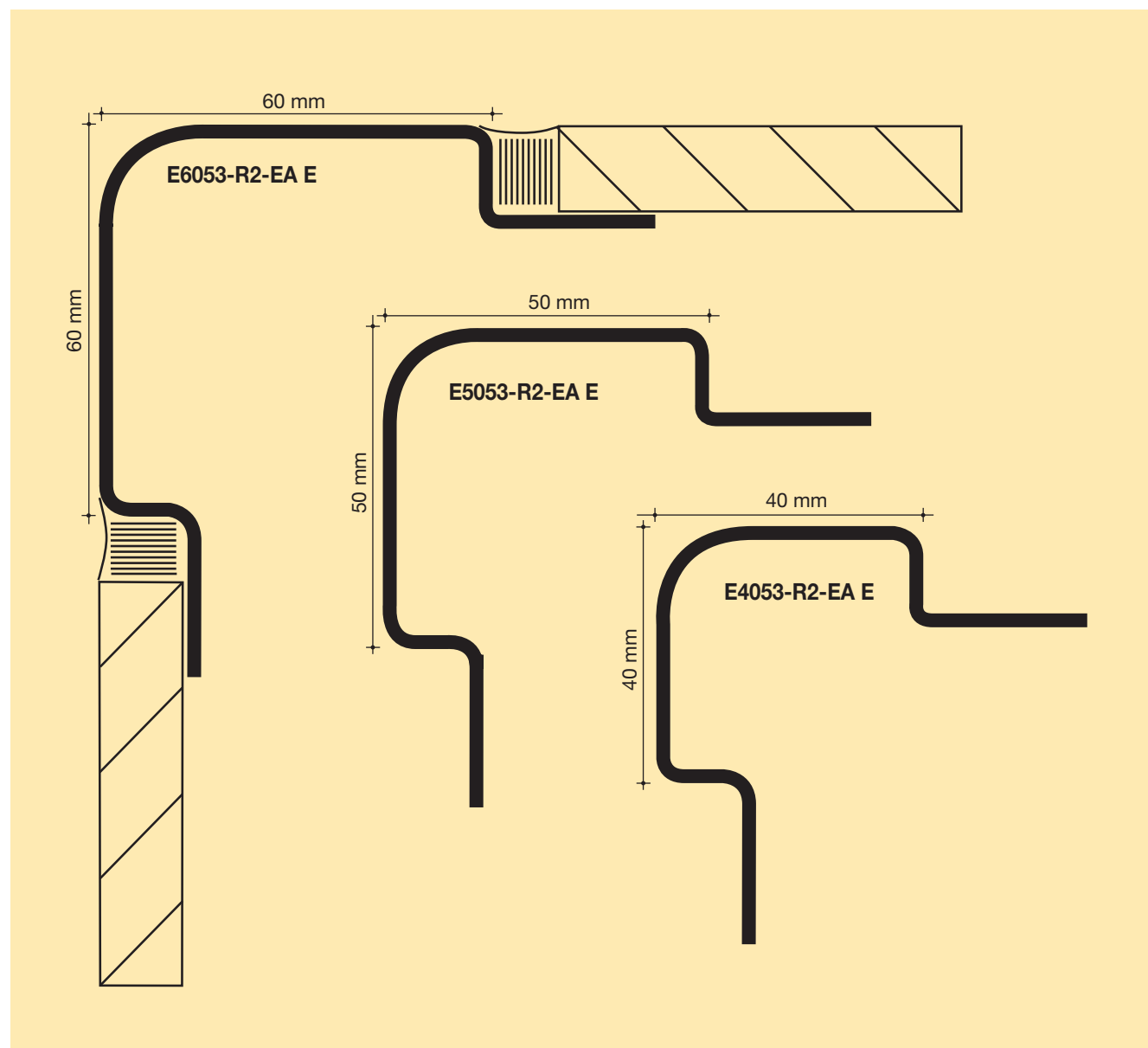
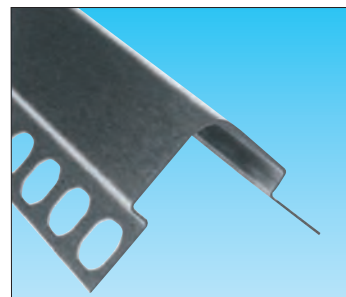
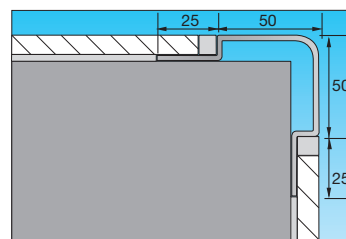

## Type ET E

- toepassing
  - inbouwprofiel radius 3 mm voor gipsplaten
  - afgeronde hoekbeschermers met voorgeboord ankerprofiel voor inbouw in gipsplaten
- systeem
- materiaal
  - rvs kwaliteit AiSi 304, oppervlak mat geslepen korrel 240
  - en voorzien van beschermfolie die na de montage verwijderd moet worden
- dikte
  - 1 mm
- boorgaten
  - Ø 6 mm h.o.h. 250 mm voor 4,5 mm gipsplaatschroeven
- inbouwhoogten
  - 9,5 of 12,5 mm
- standaardlengten
  - 1 mtr - 1,50 mtr - 2 mtr - 2,50 mtr - 3 mtr.
- standaardafmetingen
  - 25 x 25 mm
  - 30 x 30 mm
  - 40 x 40 mm
  - 50 x 50 mm
  - 60 x 60 mm

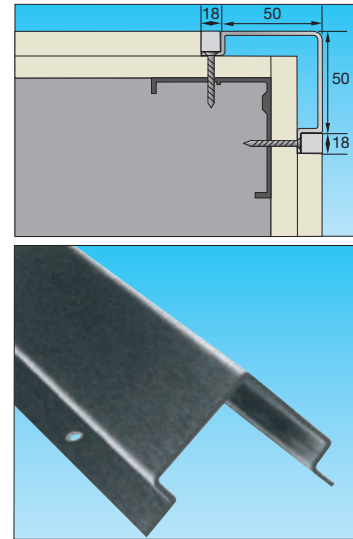

Afwijkende uitvoering op aanvraag leverbaar.

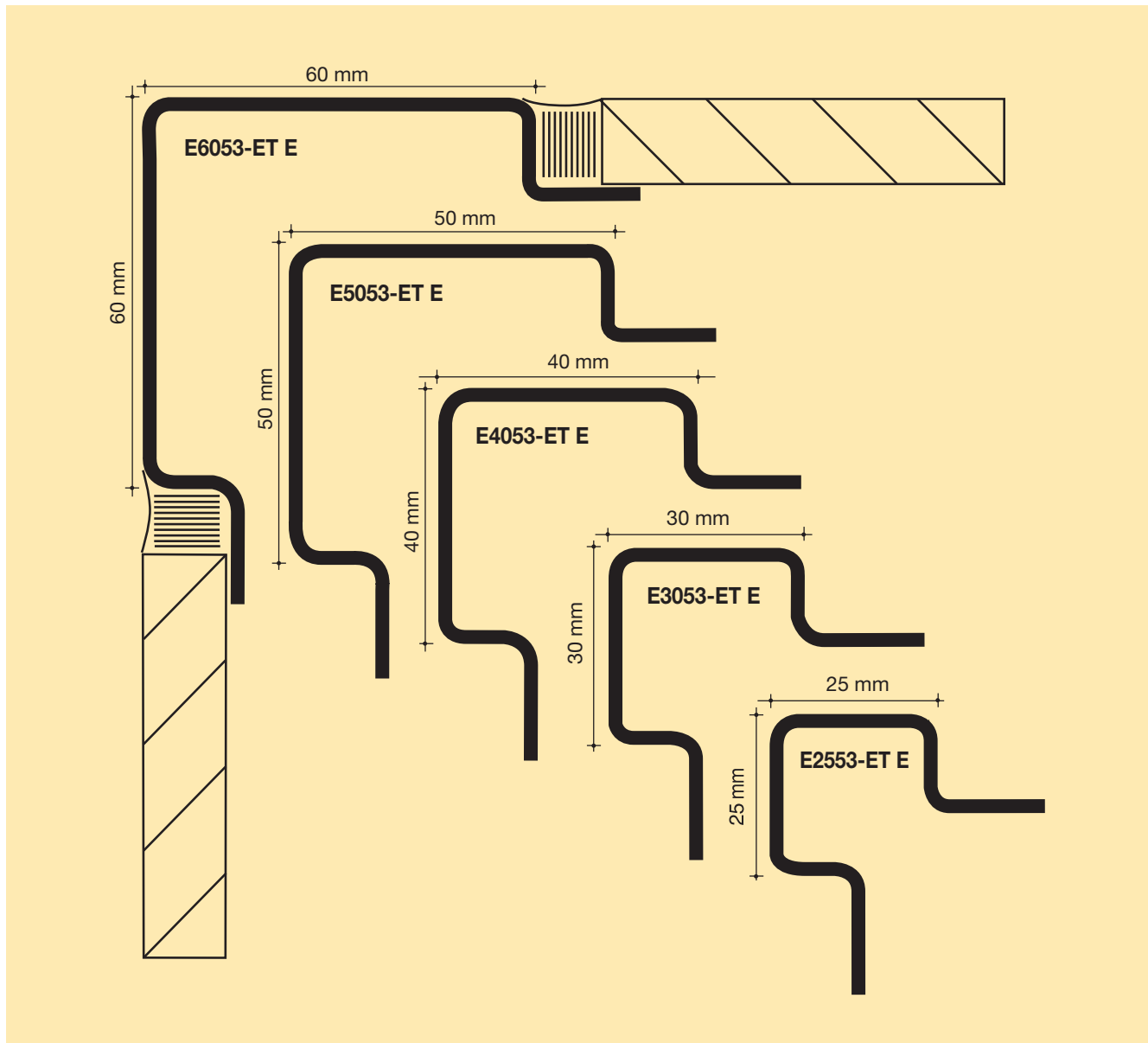

## Type MA E

- toepassing
- systeem

- materiaal

- dikte
- ankerafstand
- ankerbreedte
- ankerhoogten
- standaardlengten
- standaardafmetingen

inbouwprofiel radius 3 mm met ankers  
haakse hoekbeschermers met verschuifbare ankers  
voor inbouw in tegelwand of stucwerk  
rvs kwaliteit AiSi 304, oppervlak mat geslepen korrel 240  
en voorzien van beschermfolie die na de montage  
verwijderd moet worden

1,5 mm  
h.o.h. 500 mm  
40 mm  
8 - 10 - 15 - 20 - of 25 mm  
1 mtr - 1,50 mtr - 2 mtr - 2,50 mtr - 3 mtr.  
25 x 25 mm  
30 x 30 mm  
40 x 40 mm  
50 x 50 mm  
60 x 60 mm

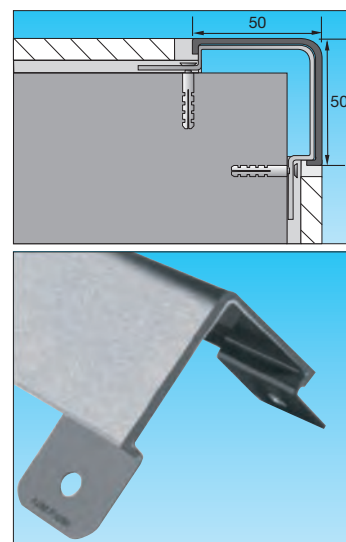

**Afwijkende uitvoering op aanvraag leverbaar.**

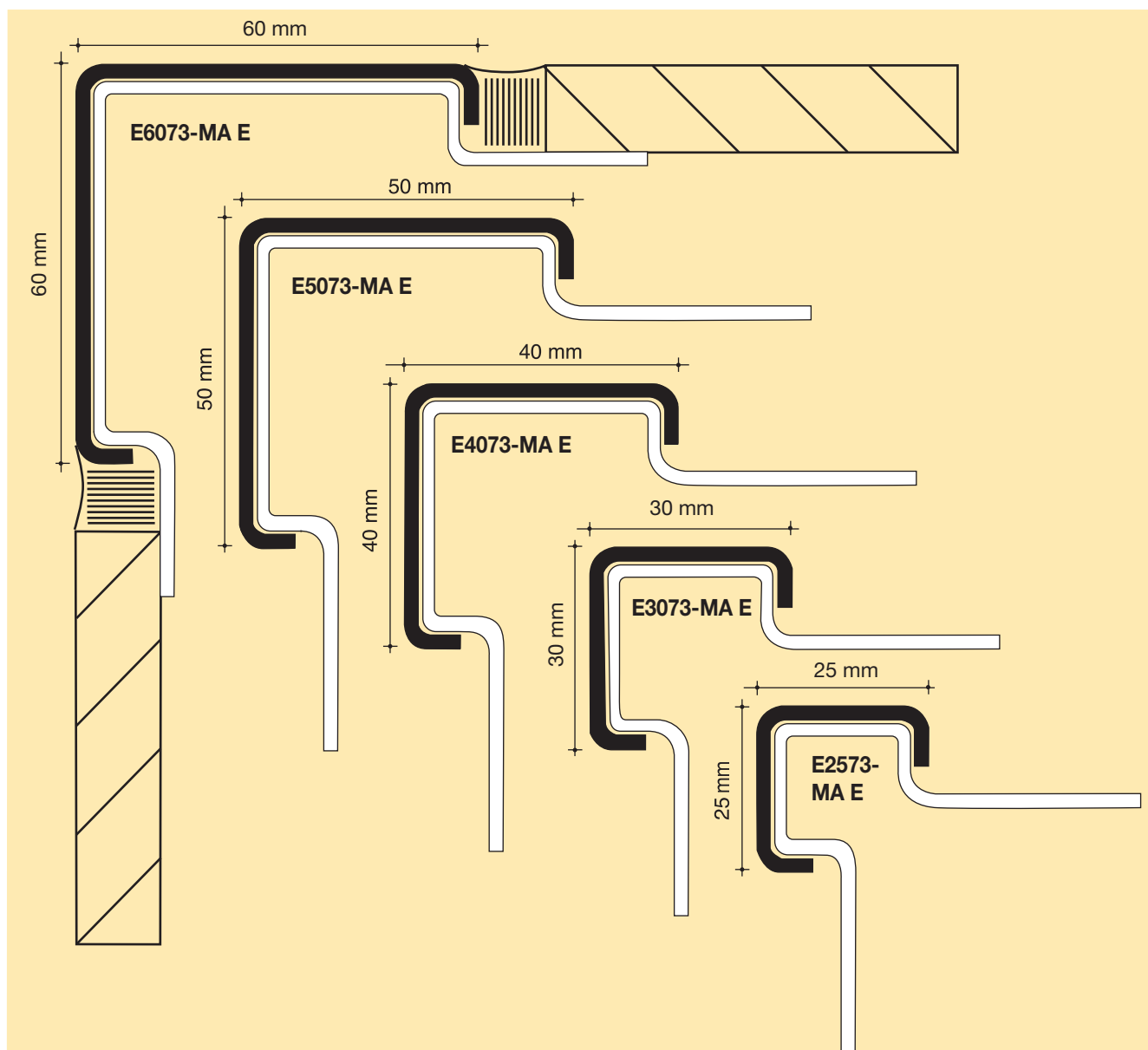



### Materiaal

- rvs kwaliteit 304 of 316
- aluminium kwaliteit ALMg1 (5005)

### Oppervlaktebehandeling

- rvs mat geslepen korrel 320
- aluminium naturel geanodiseerd VB6A20VOM1
- aluminium gemoffeld in standaard RAL kleur

### Dikten

- 1 mm
- 1,5 mm
- 2 mm

### Afwijkende dikten op aanvraag

### Toepassingen

- deurschopplaten
- kozijnbeschermers
- hoekbeschermers
- kolombekledingen
- liftentrees
- plinten
- afdekprofielen



## Deurschopplaten

- roestvaststaal kwaliteit 304 in diverse dikten en afmetingen al dan niet met verzonken boorgaten
- natureel geanodiseerd aluminium in diverse dikten en afmetingen al dan niet met verzonken boorgaten
- slagvast kunststof in diverse afmetingen en kleuren



## Speciaal gezette beschermprofielen

in 3 materiaalsoorten:

- gezet rvs in de kwaliteit AiSi 304
- gezet aluminium in de legering AlMgSi 0,5 (50 ST)
- gezet slagvast Acrovyn®

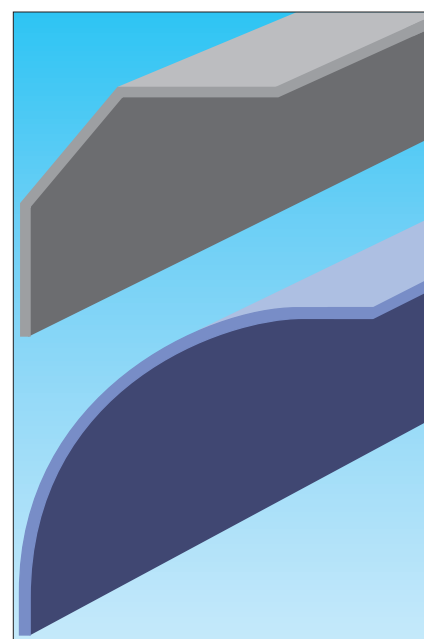
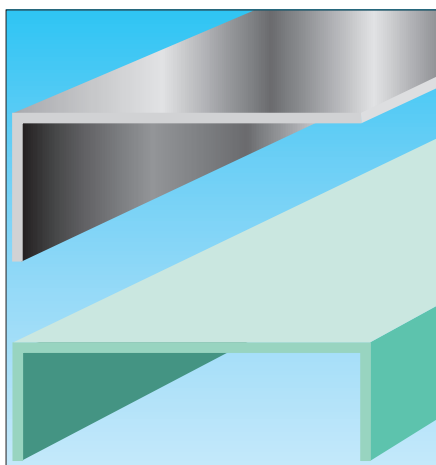
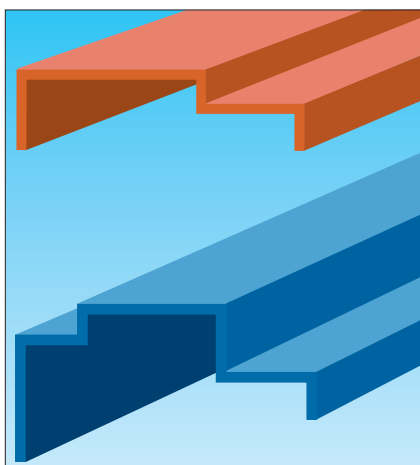

## Het Storax leveringsprogramma

- Entreematten
- Schoonloopzones
- Antislip
- Glasbalustrades
- Leuningen en hekwerken
- Roosters
- Lamellenwand
- Gevelbekleding
- Zonwering
- Hoekbeschermers
- Muurbescherming
- Vloerluiken
- Vluchtluiken
- Lichtkoepels
- Dak- en inspectieluiken
- Dakluikladders en schaartrappen
- Dakdoorvoeren
- Voegprofielen
- Trapneuzen
- Tegelprofielen / tegelfolie / tegeldragers
- Schopplaten en speciaal zetwerk
- Plinten
- Vloerprofielen
- Afdichtingen

