

STORAX®

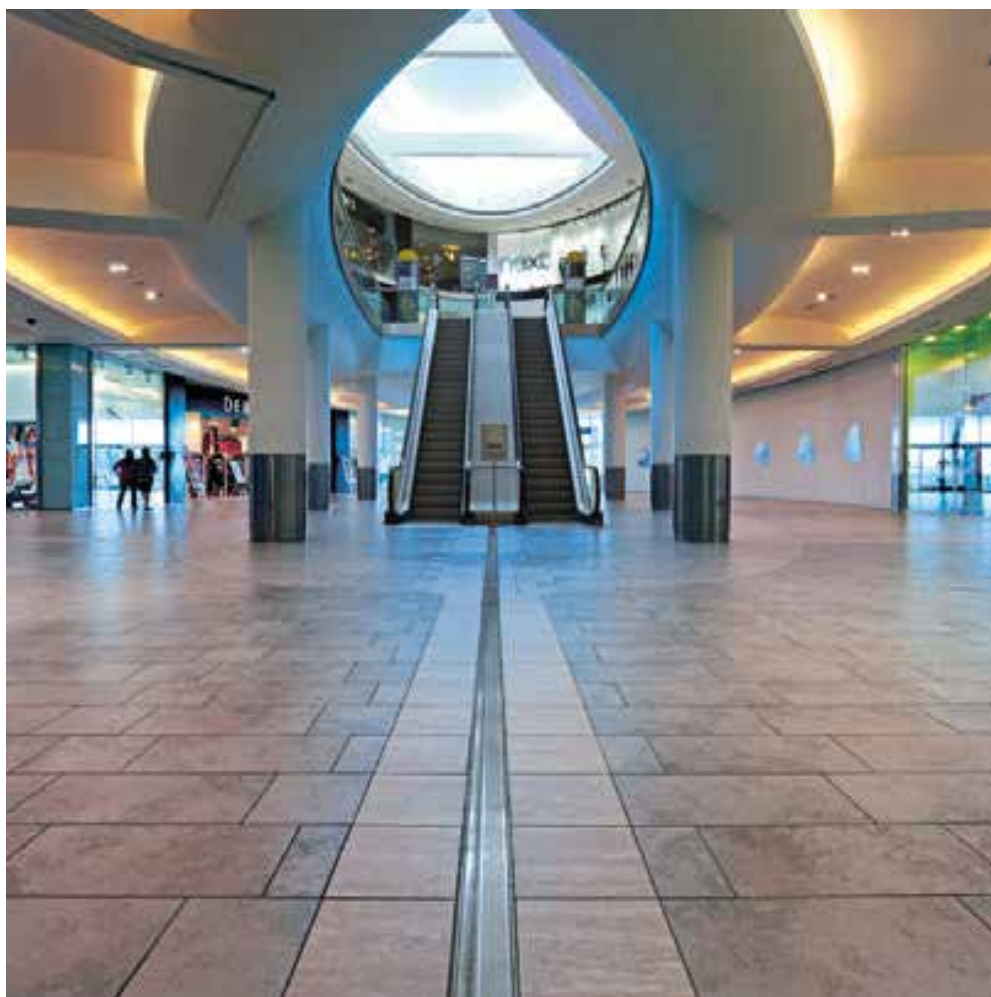

VOEGPROFIELEN



Uitlegschema van de pictogrammen

Horizontale werking	Werking in 2 richtingen	Werking in 3 richtingen
Seismische bewegingen	Binnentoepassing	Buitentoepassing
Snel en gemakkelijk monteren	Zeer zwaar rollend verkeer	Zwaar rollend en loopverkeer
Intensief loopverkeer en winkelkarretjes	Gemiddeld loopverkeer	Intensief loopverkeer
Parkeergarages met intensief verkeer	Schrobwaterdicht	Volledig waterdicht
Voegbreedte in mm.	Inbouwhoogte in mm.	Inbouw
Opbouwbevestiging	Puntlast	

Pagina 5-16 voegprofielen voor vloeren



Opbouwprofielen met inlage

Tot 60 mm. voegbreedte
Tot 12,5 mm. werking

Type	Toepassing	Inbouwhoogte	Puntlast	Voegbreedte	Eigenschappen	Pag.
GFS serie	Opbouw en renovatieprojecten, gemakkelijk te installeren	Opbouw	250 kg.	20-60 mm.	⚙️💡🚚	6
RLO 50/31	Multifunctioneel voegprofiel voor zwaar verkeer	Opbouw	1000 kg.	50-55 mm.	⚙️💡🚚	9
GFS serie	Speciaal voor tapijt of vinylvloeren	5 mm.	250 kg.	20-60 mm.	💡🚚	10
GFS serie	Voor combinaties van verschillende vloerafwerkingen	10-14 mm.	250 kg.	20-60 mm.	💡🚚	12



Inbouwprofielen met inlage

Tot 67 mm. voegbreedte
Tot 20 mm. werking

Type	Toepassing	Inbouwhoogte	Puntlast	Voegbreedte	Eigenschappen	Pag.
GFT serie	Veelzijdig en hygiënisch voegprofiel	30-60 mm.	250 kg.	20-60 mm.	⚙️💡🚚	14
GFT 72/50	Extreme uitzetting voor industriële toepassing	50 mm.	1000 kg.	67 mm.	⚙️💡🚚	16

Pagina 17-31 voegprofielen voor speciale toepassingen



Inbouwprofielen met 2 inlages

Tot 100 mm. voegbreedte
Tot 38 mm. werking

Type	Toepassing	Inbouwhoogte	Puntlast	Voegbreedte	Eigenschappen	Pag.
GTP HD serie	Zwaar verkeer en aardbevingsbestendig	16 mm.	1000 kg.	50-100 mm.	⚙️🎯💡🚚	18



Metalen opbouwprofielen

Tot 133 mm. voegbreedte
Tot 30 mm. werking

Type	Toepassing	Inbouwhoogte	Puntlast	Voegbreedte	Eigenschappen	Pag.
APFN serie	Zeer slank maar robuust voegprofiel	opbouw	1000 kg.	83-133 mm.	⚙️💡🚚	20
W serie	Allround voegprofiel voor snelle montage	opbouw	250 kg.	15-80 mm.	⚙️💡🚚	21



Metalen inbouwprofielen

Tot 150 mm. voegbreedte
Tot 30 mm. werking

Type	Toepassing	Inbouwhoogte	Puntlast	Voegbreedte	Eigenschappen	Pag.
APF 30/15	Voor zwaar verkeer met een hoge puntlast	15 mm.	1000 kg.	30 mm.	⚙️💡🚚	24
APF serie	Voor zwaar rollend verkeer	25-100 mm.	1000 kg.	50-150 mm.	⚙️💡🚚	25

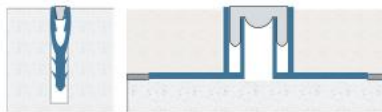

Voegprofielen voor tegels

Tot
15 mm.
voegbreedte

Tot
2 mm.
werking

Type	Toepassing	Inbouwhoogte	Puntlast	Voegbreedte	Eigenschappen	Pag.
JF serie	Voegprofiel voor tegelvloeren	8-16 mm.	250 kg.	8 mm.	— — — — —	27
JF 30-50/JO	Voegprofiel voor tegelvloeren vastgezet in de betonvloer	30-50 mm.	250 kg.	8 mm.	— — — — —	28
JSI serie	Voegprofiel voor grote tegel- of betonvloeren	30-50 mm.	250 kg.	2,5-6 mm.	— — — — —	29
JFA serie	Gemakkelijk te installeren voegprofiel met brede inlage	10-15 mm.	250 kg.	15 mm.	— — — — —	30
JFB serie	Aluminium voegprofiel voor tegels	10-16 mm.	250 kg.	13 mm.	— — — — —	31

Pagina 32-36 voegprofielen voor wanden



PVC opbouwprofielen

Tot
45 mm.
voegbreedte

Tot
5 mm.
werking

Type	Toepassing	Voegbreedte	Eigenschappen	Pag.
W serie	Allround voegprofiel	15-45 mm.	— — — — —	33

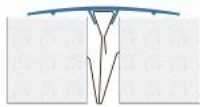

Aluminium opbouwprofielen

Tot
100 mm.
voegbreedte

Tot
10 mm.
werking

Type	Toepassing	Voegbreedte	Eigenschappen	Pag.
W serie	Wand- en plafondprofiel	15-100 mm.	— — — — —	34



EPDM afdichtingen

Tot
60 mm.
voegbreedte

Tot
20 mm.
werking

Type	Toepassing	Voegbreedte	Eigenschappen	Pag.
JDN serie	veelzijdig EPDM profiel voor wanden	10-60 mm.	— — — — —	36

Pagina 37-48 voegprofielen voor parkeergarages



Inbouwprofielen met inlage

Tot 50 mm. voegbreedte

Tot 30 mm. werking

Type	Toepassing	Inbouwhoogte	Puntlast	Voegbreedte	Eigenschappen	Pag.
PDS serie	Waterdicht voegprofiel voor parkeergarages	30-90 mm.	1000 kg.	50 mm.		38
GFT serie	Veelzijdig designprofiel voor zwaar verkeer	25-40 mm.	1000 kg.	40 mm.		39



Metalen opbouwprofielen

Tot 120 mm. voegbreedte

Tot 10 mm. werking

Type	Toepassing	Inbouwhoogte	Puntlast	Voegbreedte	Eigenschappen	Pag.
W serie	Veelzijdig en sterk profiel voor opbouw	opbouw	1000 kg.	0-120 mm.		40



Metalen inbouwprofielen

Tot 250 mm. voegbreedte

Tot 125 mm. werking

Type	Toepassing	Inbouwhoogte	Puntlast	Voegbreedte	Eigenschappen	Pag.
PTC serie	Voor zwaar verkeer, bestand tegen aardbevingen, geluiddempend voor auto's	38 mm.	1000 kg.	150-250 mm.		41
KB serie	Hi-tech profiel, zeer robuust, bestand tegen aardbevingen	50 mm.	1000 kg.	100-200 mm.		42



EPDM afdichtingen

Tot 120 mm. voegbreedte

Tot 50 mm. werking

Type	Toepassing	Inbouwhoogte	Puntlast	Voegbreedte	Eigenschappen	Pag.
ZB serie	Veelzijdig en eenvoudig EPDM profiel, voor renovatieprojecten	19 mm.	1000 kg.	50-100 mm.		44
KP serie	Sterk profiel, gemakkelijk te monteren, ideaal voor zowel opbouw als inbouw	38 mm.-90 mm.	1000 kg.	20-120 mm.		46
HB serie	Waterdichte voegafdichtingen voor parkeergarages	50 mm.	1000 kg.	25-100 mm.		48

Eigenschappen

- voegprofielen zorgen ervoor dat gebouwen kunnen uitzetten en krimpen, zodat vloeren en wanden niet beschadigen.
- voegprofielen lopen door de gehele constructie van een gebouw (vloeren, wanden en plafonds).
- over het algemeen geldt, hoe hoger het gebouw, hoe breder het toegepaste voegprofiel.

Oorzaken van bewegingen

- thermische beweging: wordt veroorzaakt door variatie in temperatuur.
- zetting: wordt veroorzaakt door krachten op de fundering en de ondergrond.
- windbelasting: veroorzaakt beweging in de constructie van een gebouw.
- seismisch: wordt veroorzaakt door aardbevingen.

Voegprofielen zorgen voor een naadloze aansluiting tussen 2 oppervlaktes en vangen de bewegingen tussen beide op.

Nominale voegbreedte

De nominale voegbreedte is de afmeting van de voeg onder normale omstandigheden. Een voegprofiel is gemaakt voor een specifieke of een variatie van voegbreedtes.

Mogelijke bewegingsvrijheid

Dit kan aangeduid worden als de totale beweging van een profiel in mm., een percentage van de voegbreedte of meer gebruikelijk als een +/- beweging.

Voorbeeld: een nominale voegbreedte van 50 mm. met een bewegingsvrijheid van 25 mm. kan als volgt worden vertaald:

50 mm. +/- 12,5 mm.

50 mm. met een totale beweging van 25 mm.

50 mm. +/- 25%.

Toepassingen

De gebruiksfunctie van een gebouw bepaalt mede de keuze voor een voegprofiel.

Zo zal in ziekenhuizen, waar hygiëne belangrijk is, eerder een gladde / waterdichte inlage worden toegepast om een hygiënische en rolstoelvriendelijke verbinding te creëren.

Een retailtoepassing heeft weer te maken met intensief loopverkeer. Hier biedt een robuust metalen voegprofiel uitkomst.

In geval van zeer zwaar rollend verkeer, zoals bij vliegvelden, stadions en warenhuizen is het belangrijk om te kijken naar de mogelijke belasting van het profiel.

Over het algemeen is de toepassing erg belangrijk bij de keuze voor een geschikt voegprofiel. Daarom raden wij aan om dit als uitgangspunt te nemen bij uw selectieproces.

Esthetisch

Zoekt u een voegprofiel dat zo min mogelijk opvalt?

Kies dan voor een inbouwprofiel dat volledig wordt geïntegreerd in de vloer.

Daarnaast is het mogelijk om de kleuren van de inlagen aan te passen aan het interieur.

Overige overwegingen

Inbouwhoogte

Het is belangrijk dat de voegen perfect aansluiten op de afmetingen van de gekozen voegprofielen. In deze brochure wordt de minimale inbouwhoogte per profiel aangegeven.

Aansluiting van de verschillende oppervlakten

Dit is belangrijk omdat slechte aansluitingen zelfs de beste voegprofielen kunnen ruïneren.

Gebruiksvoorschriften

- voor de installatie moeten alle profielen worden gecheckt op transportschade.
- bij extreme temperatuurverschillen moeten de voegprofielen 24 uur acclimatiseren aan de montageomgeving.
- lees de installatie-instructies aandachtig voor de montage.
- al onze voegprofielen worden geleverd met bevestigingsmiddelen. Wanneer nodig worden de aluminium profielen voorgeboord.
- zorg voor een juiste voorbehandeling van de vloer (inbouwvoegprofielen).
- zorg dat de voegen 5 mm. dieper zijn t.o.v. het voegprofiel.
- pas een krimpvrij egalisatiemiddel toe op de betonvloer over de gehele lengte van de voegprofielen.

Algemene montage-instructies

- als de temperatuur dagelijks 11° of meer kan schommelen, zorg dan voor 1,5 mm. speling aan het einde van elke 3 meter lengte, zodat het aluminium kan uitzetten.
- tijdens de montage mag er geen druk op de betonranden worden gezet, om te voorkomen dat stukken afbreken.
- zorg dat de inbouwprofielen tenminste 40 mm. in de betonvloer zijn ingebouwd.

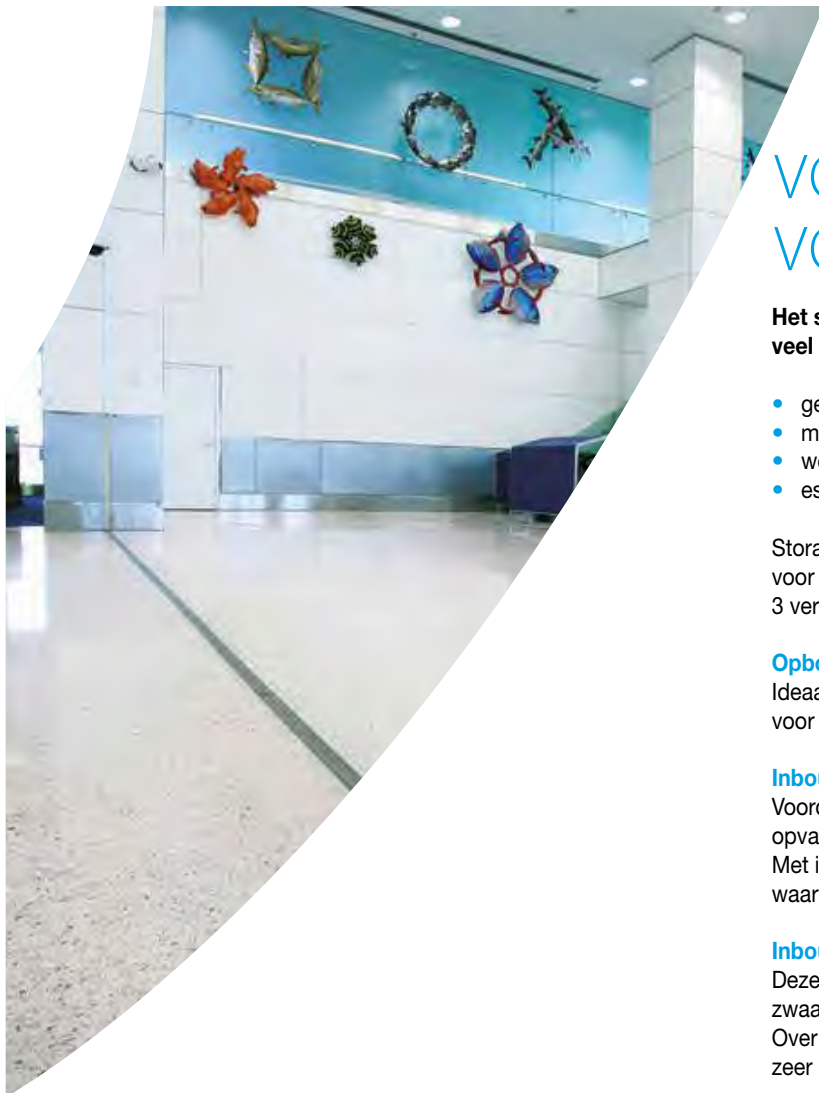

VOEGPROFIELEN VOOR VLOEREN

Het selecteren van het juiste voegprofiel hangt af van veel verschillende factoren.

- gebruiksfunctie
- mate van belasting
- welke bewegingen moet het profiel kunnen opvangen
- esthetische voorkeur

Storax biedt een volledig programma voegprofielen voor vloeren. Hierin kunnen we onderscheid maken in 3 verschillende typen profielen.

Opbouwbevestiging

Ideaal voor een snelle montage, renovatieprojecten en voor situaties waar geen inbouw mogelijk is.

Inbouwbevestiging met inlage

Voordeel van de inbouwprofielen is dat ze minder opvallen en beter geschikt zijn voor rollend verkeer. Met inbouwvoegprofielen kunt u ook de hygiëne beter waarborgen.

Inbouwbevestiging zonder inlage

Deze volledig aluminium voegprofielen zijn geschikt voor zwaar, intensief en rollend verkeer. Over het algemeen zijn ze onderhoudsvrij en zeer robuust.



Voor voegen van 20-60 mm. • opbouwbevestiging • aluminium met flexibele inlage

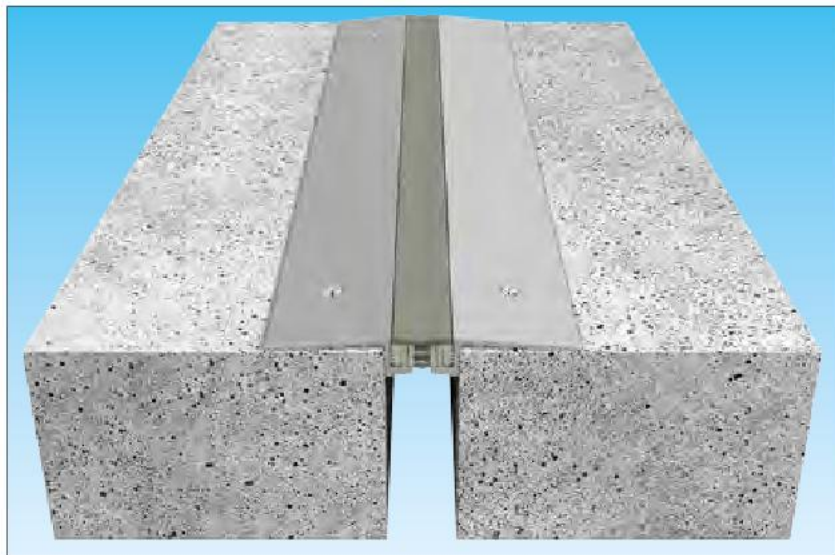

Voor middelzwaar verkeer en schrobwaterdicht

De thermoplastische inlage zorgt voor een horizontale- en verticale bewegingsvrijheid. De aluminium profielflenzen zorgen voor een gemakkelijke probleemloze montage voor renovatiesituaties.

Toepassing

- voor voegen van 20-60 mm.
- renovatie van oude of beschadigde voegprofielen
- voor bestaande situaties zonder inbouwbaarheid

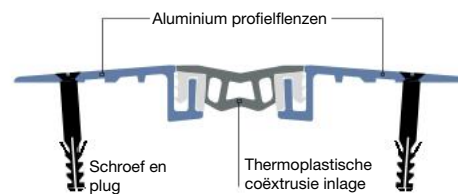

Profiel GFS 40.0

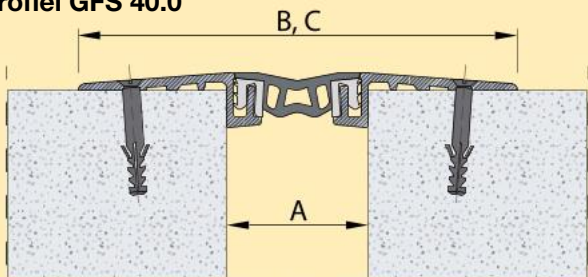

profiel GFSW 40.0

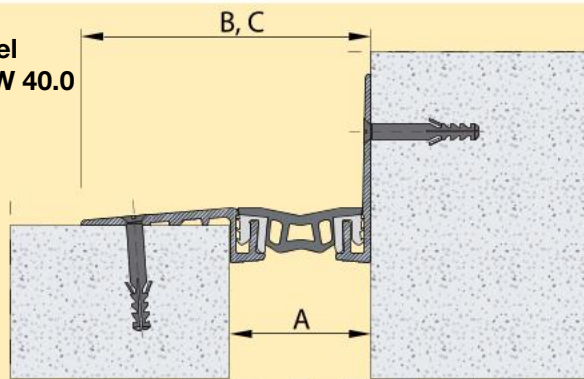

Model	Voegbreedte mm A	Profielbreedte mm B	Zichtbreedte mm C	Werking mm		Belasting
				↔	↕	
GFS 20.0	20,0	105,0	105,0	-2,0 / +3,0	± 2,0	🚚
GFS 30.0	30,0	113,0	113,0	± 4,0	± 2,0	🚚
GFS 40.0	40,0	124,0	124,0	± 6,0	± 2,0	🚚
GFS 50.0	50,0	133,0	133,0	± 10,0	± 2,0	🚚
GFS 60.0	60,0	143,0	143,0	± 12,5	± 2,0	🚚
GFSW 20.0	20,0	63,0	63,0	-2,0 / +3,0	± 2,0	🚚
GFSW 30.0	30,0	71,0	71,0	± 4,0	± 2,0	🚚
GFSW 40.0	40,0	82,0	82,0	± 6,0	± 2,0	🚚
GFSW 50.0	50,0	91,0	91,0	± 10,0	± 2,0	🚚
GFSW 60.0	60,0	100,0	100,0	± 12,5	± 2,0	🚚

Inlage 60.0

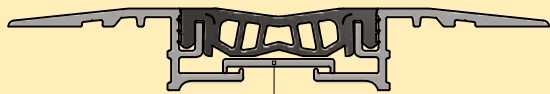

GFS 50.0 en 60.0 zijn versterkt met een gecentreerde aluminium plaat

Inlage 40.0



Inlage 20.0



Geëxtrudeerde inlage voor extra stabiliteit



De aluminium onderdelen zorgen voor een sterke en veilige verbinding

De inlage vangt de thermische beweging op

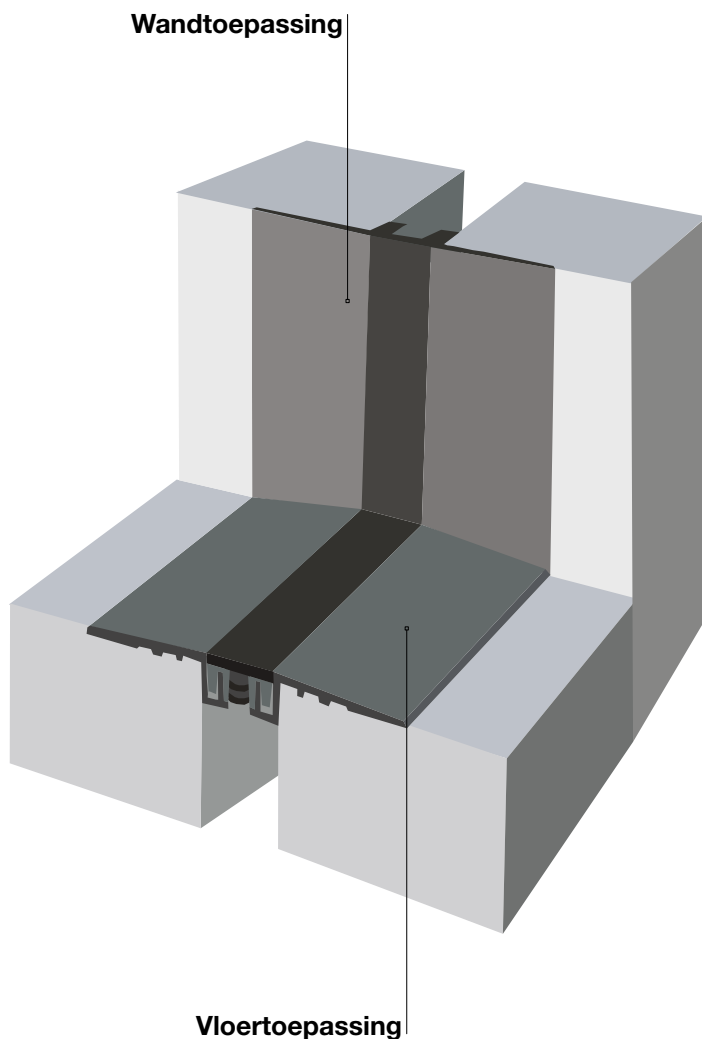

Voegbreedte	voor type profiel
20 mm	GFS / GFSW 20.0
30 mm	GFS / GFSW 30.0
40 mm	GFS / GFSW 40.0
50 mm	GFS / GFSW 50.0

inlagen		Aluminium profielflenzen	
Rollengte: 21 mtr.	Materiaal: thermoplastische coëxtrusie inlagen	Standaardlengte: 3 mtr.	Voorgeboord: 7 gaten per mtr.
Onderhoud: vervangbare inlagen		Bevestigingsmiddelen: 7 schroeven en pluggen per mtr.	
Kleuren:		Kleuren:	
Zwart RAL 9004 Grijs RAL 7001 Wit RAL 9016 Beige RAL 1019 Bruin RAL 8024		geanodiseerd aluminium	

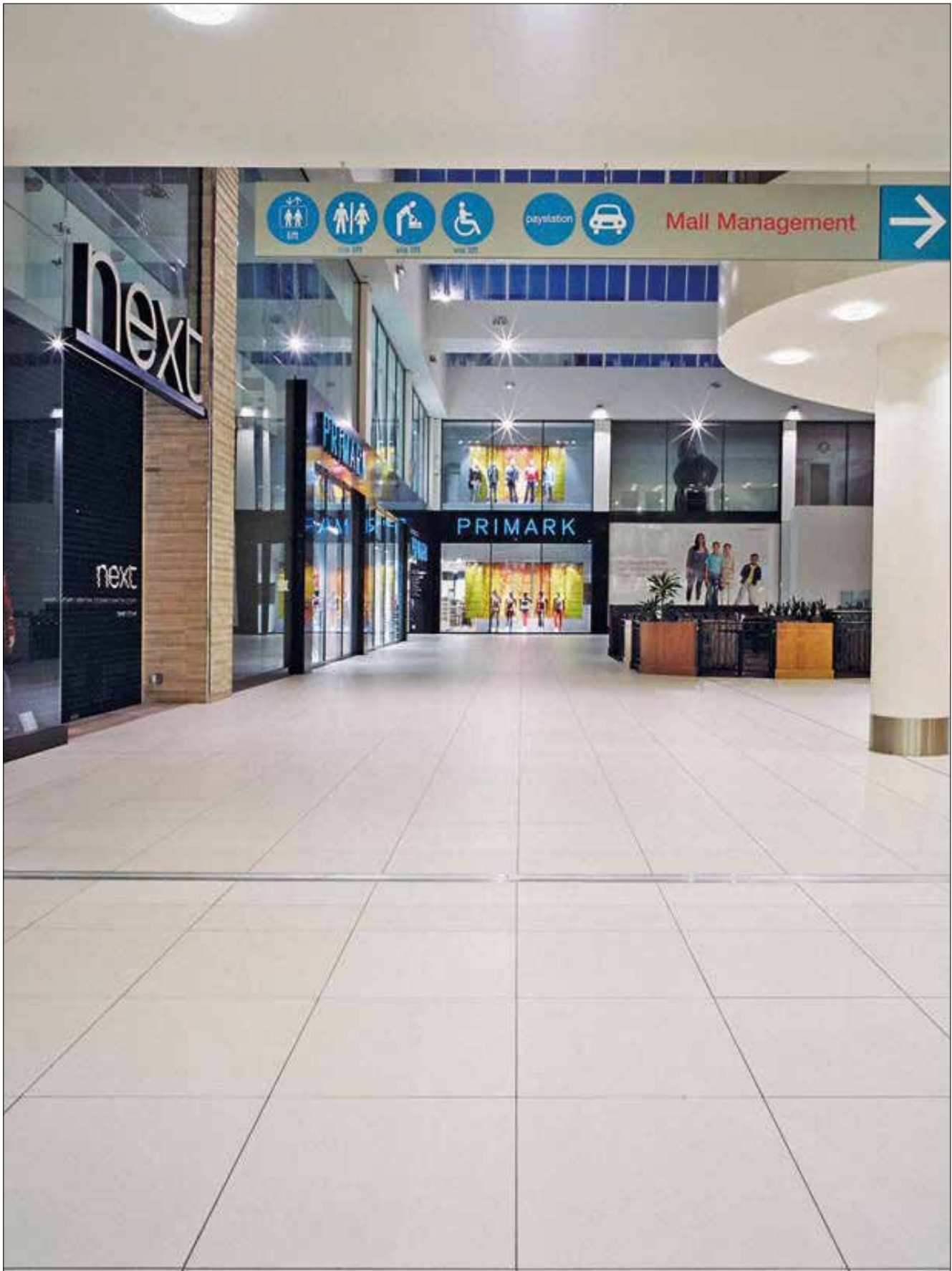

Voor voegen van 50-55 mm. • opbouw • aluminium met EPDM of PVC inlage

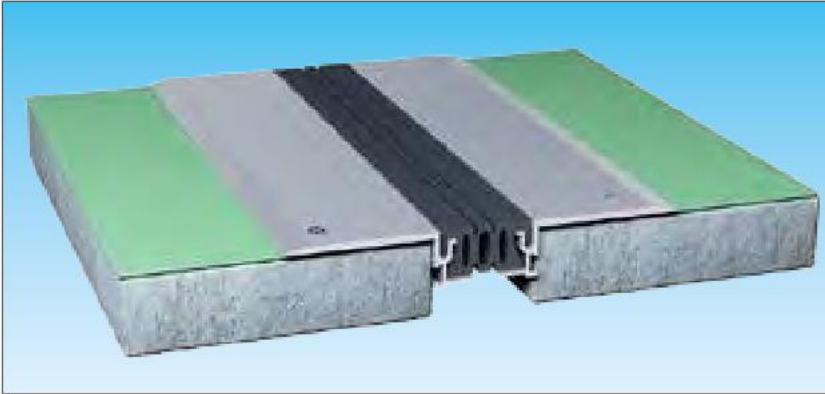

Multifunctioneel voegprofiel voor zwaar verkeer

Aluminium voegprofiel met een PVC of EPDM inlage. Voor een horizontale en verticale bewegingsvrijheid van 2 mm. Ideaal voor zwaar verkeer en voor opbouw situaties. Het geribbelde aluminium zorgt voor een antislipoppervlak om valpartijen te voorkomen.

Toepassing

- voor voegen van 50-55 mm.
- voor zwaar en intensief rollend verkeer
- renovatie van oude en beschadigde voegprofielen
- voor bestaande situaties zonder inbouw-mogelijkheid

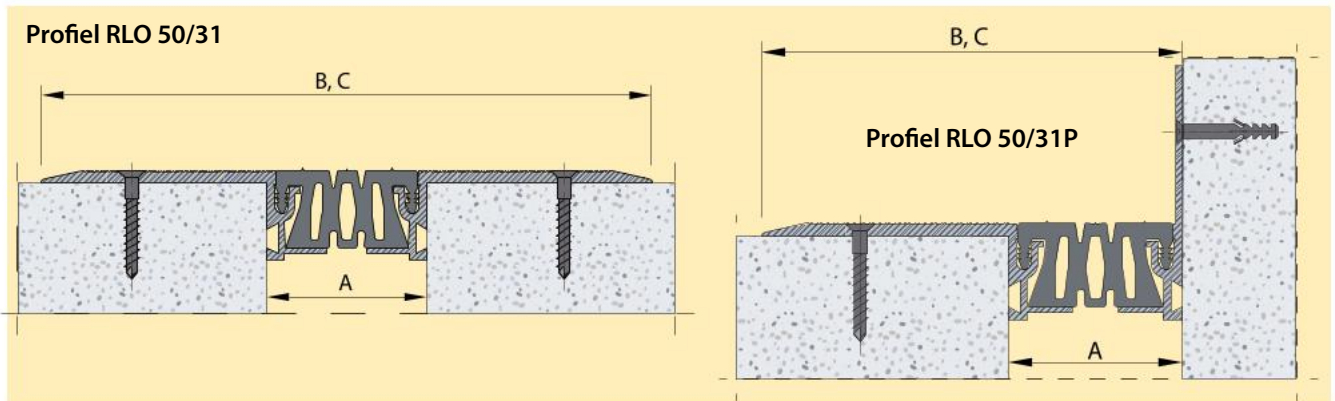
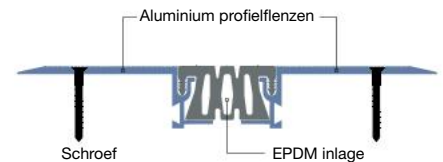

Inlagen		Aluminium profielflenzen	
Rollengte: 21 mtr.	Materiaal: PVC of EPDM	Standaardlengte: 3 mtr.	Voorgeboord: 7 gaten per mtr.
Onderhoud: vervangbare inlagen		Bevestigingsmiddelen: 7 schroeven en pluggen per mtr.	
Kleuren:		Kleur:	
PVC Zwart RAL 9004	PVC Grijs RAL 7001	EPDM Zwart standaard	geanodiseerd aluminium

Model	Voegbreedte mm A	Profielbreedte mm B	Zichtbreedte mm C	Werking mm		Belasting
RLO 50/31	50,0	205,0	205,0	± 10,0	± 2,0	
RLO 50 31P	55,0	128,0	128,0	± 10,0	± 2,0	

Voor voegen van 20 tot 60 mm • 3 of 5 mm inbouwhoogte • 25 tot 58 mm zichtbreedte • aluminium met flexibele inlage

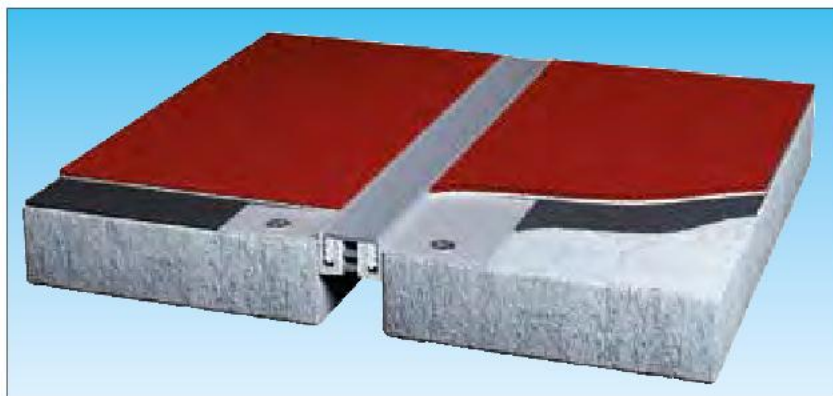

Ideaal voor vinyl of tapijt
De GFS serie is speciaal gemaakt voor horizontale en verticale bewegingen van vinylvloeren en tapijt (5 mm.). De geëxtrudeerde inlage is schrobwaterdicht en vervangbaar.

- Toepassing**
- voor een kleine tot gemiddelde thermische beweging (zie schema)
 - voor een 5 mm. hoge vloerafwerking van vinyl of tapijt
 - hygiënisch en gemakkelijk te reinigen

20-60 mm.
voegbreedte

5 mm.
inbouw-
hoogte

Werking in
2 richtingen

Binnen-
toepassing

250 kg.
puntlast

Schrob-
waterdicht

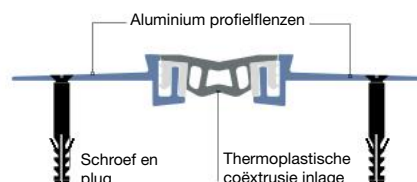

Profiel GFS 40.5

Profiel GFSW 40.5

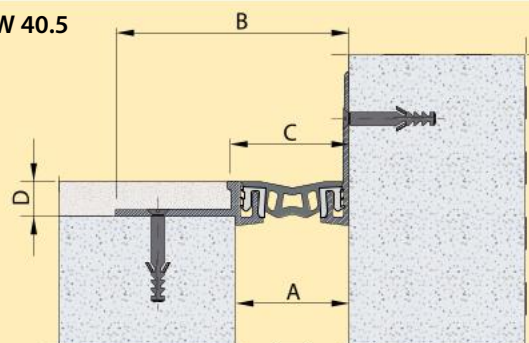
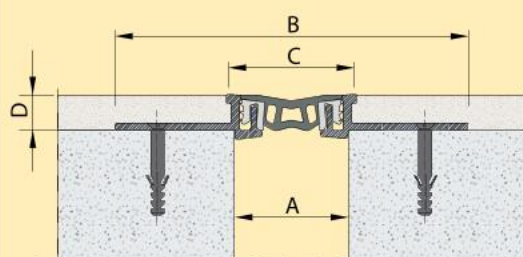



Aluminium profielflenzen



- Standaardengte: **3 mtr.**
- Voorgeboord: **7 gaten per mtr.**
- Bevestigingsmiddelen: **7 schroeven en pluggen per mtr.**
- Kleur: blank aluminium

Model	Voegbreedte	Profielbreedte	Zichtbreedte	Profielhoogte	Werking		Belasting
	mm A	mm B	mm C	mm D	mm	mm	
GFS 20.3 / 20.5	20,0	105,0	27,5	3,0 of 5,0	-2,0 / +3,0	-2,0 / +3,0	
GFS 30.3 / 30.5	30,0	113,0	35,0	3,0 of 5,0	± 4,0	± 2,0	
GFS 40.3 / 40.5	40,0	124,0	46,0	3,0 of 5,0	± 6,0	± 2,0	
GFS 50.3 / 50.5	50,0	133,0	48,5	3,0 of 5,0	± 10,0	± 2,0	
GFS 60.3 / 60.5	60,0	143,0	58,0	3,0 of 5,0	± 12,5	± 2,0	
GFSW 20.3 / 20.5	20,0	63,0	24,5	3,0 of 5,0	-2,0 / +3,0	-2,0 / +3,0	
GFSW 30.3 / 30.5	30,0	71,0	32,5	3,0 of 5,0	± 4,0	± 2,0	
GFSW 40.3 / 40.5	40,0	82,0	43,0	3,0 of 5,0	± 6,0	± 2,0	
GFSW 50.3 / 50.5	50,0	91,0	49,0	3,0 of 5,0	± 10,0	± 2,0	
GFSW 60.3 / 60.5	60,0	100,0	58,0	3,0 of 5,0	± 12,5	± 2,0	



Inlages

 **Rollengte: 21 mtr.**
 **Materiaal: thermoplastische coëxtrusie inlages**
 **Onderhoud: vervangbare inlages**
 **Kleuren:**

				
Zwart RAL 9004	Grijs RAL 7001	Wit RAL 9016	Beige RAL 1019	Bruin RAL 8024

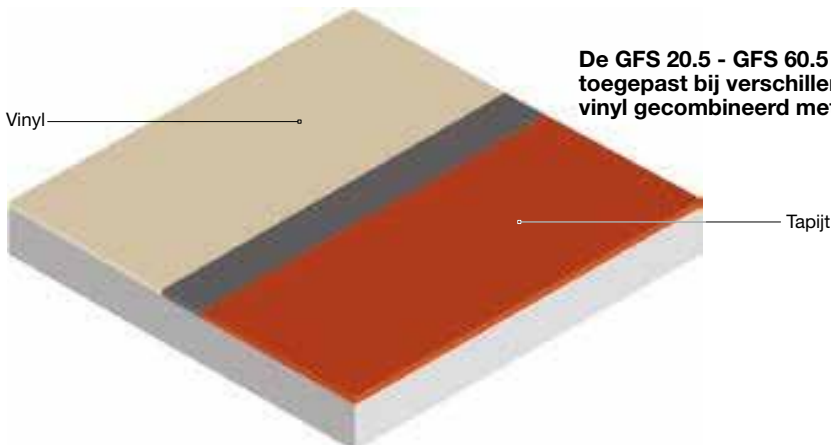

De GFS 20.5 - GFS 60.5 series kunnen worden toegepast bij verschillende vloerafwerkingen zoals vinyl gecombineerd met tapijt

Voor voegen van 20-60 mm. • 10-14 mm. inbouwhoogte • aluminium met flexibele inlage



Voor combinaties van verschillende vloerafwerkingen

Deze serie is ideaal voor vinyl, laminaat en tegelvloeren en vangt horizontale en verticale thermische bewegingen op. De geëxtrudeerde inlage is schrobwaterdicht en vervangbaar.

Toepassing

- voor voegen van 20-60 mm.
- voor licht- tot middelzwaar verkeer
- voor combinaties van verschillende vloerafwerkingen
- voor gebouwen met een hoge hygiëne

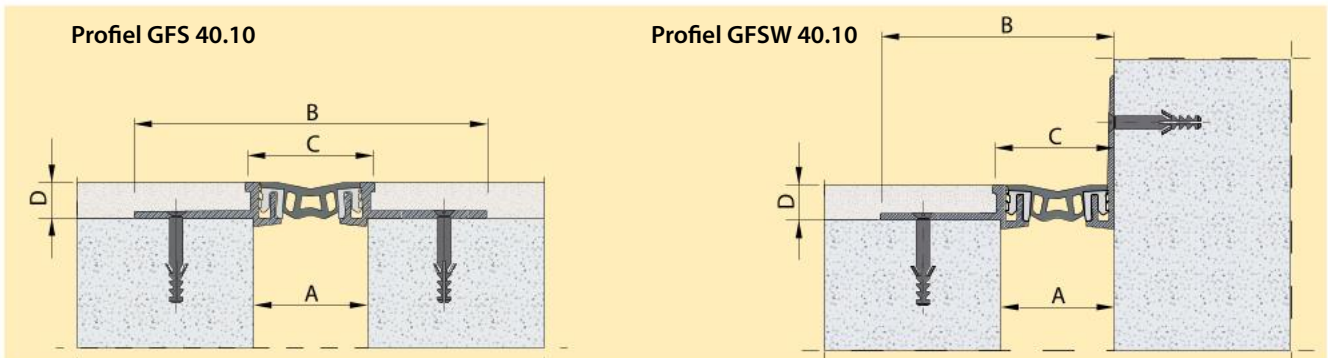
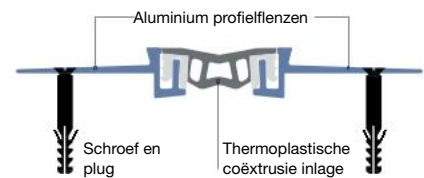

Inlagen		Aluminium profielflenzen	
Rollengte: 21 mtr.	Materiaal: thermoplastische coëxtrusie inlage	Standaardlengte: 3 mtr.	Voorgeboord: 7 gaten per mtr.
Onderhoud: vervangbare inlagen		Bevestigingsmiddelen: 7 schroeven en pluggen per mtr.	
Kleuren:		Kleur:	
Zwart RAL 9004 Grijs RAL 7001 Wit RAL 9016 Beige RAL 1019 Bruin RAL 8024		blank aluminium	

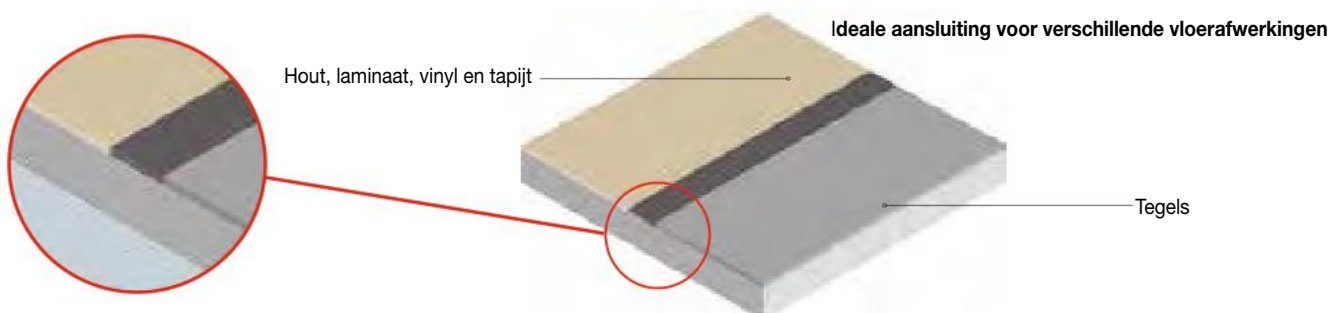



Model	Voegbreedte	Profielbreedte	Zichtbreedte	Profielhoogte	Werking		Belasting
	mm A	mm B	mm C	mm D	↔ mm	↕	
GFS 20.10	20,0	105,0	27,5	10,0	-2,0 / +3,0	-2,0 / +3,0	
GFS 20.14	20,0	105,0	27,5	14,0	-2,0 / +3,0	-2,0 / +3,0	
GFS 30.10	30,0	113,0	35,0	10,0	± 4,0	± 2,0	
GFS 30.14	30,0	113,0	35,0	14,0	± 4,0	± 2,0	
GFS 40.10	40,0	124,0	46,0	10,0	± 6,0	± 2,0	
GFS 40.14	40,0	124,0	46,0	14,0	± 6,0	± 2,0	
GFS 50.10	50,0	133,0	48,5	10,0	± 10,0	± 2,0	
GFS 50.14	50,0	150,0	48,5	14,0	± 10,0	± 2,0	
GFS 60.10	60,0	143,0	58,0	10,0	± 12,5	± 2,0	
GFS 60.14	60,0	160,0	58,0	14,0	± 12,5	± 2,0	
GFSW 20.10	20,0	64,0	24,5	10,0	-2,0 / +3,0	-2,0 / +3,0	
GFSW 20.14	20,0	64,0	24,5	14,0	-2,0 / +3,0	-2,0 / +3,0	
GFSW 30.10	30,0	72,0	32,5	10,0	± 4,0	± 2,0	
GFSW 30.14	30,0	72,0	32,5	14,0	± 4,0	± 2,0	
GFSW 40.10	40,0	82,0	43,0	10,0	± 6,0	± 2,0	
GFSW 40.14	40,0	82,0	43,0	14,0	± 6,0	± 2,0	
GFSW 50.10	50,0	100,0	49,0	10,0	± 10,0	± 2,0	
GFSW 50.14	50,0	108,0	49,0	14,0	± 10,0	± 2,0	
GFSW 60.10	60,0	110,0	59,0	10,0	± 12,5	± 2,0	
GFSW 60.14	60,0	118,0	59,0	14,0	± 12,5	± 2,0	

Voor voegen van 20-60 mm. • 30-60 mm. inbouwhoogte • aluminium met flexibele inlage



Veelzijdig en hygiënisch voegprofiel

De oplossing voor voegbreedtes van 20-60 mm.

De thermoplastische inlage is schrobwaterdicht en vervangbaar.

Toepassing

- voor voegen van 20-60 mm.
- voor een inbouwhoogte van 30-60 mm.
- voor licht tot middelzwaar verkeer
- voor een cementvloer of stenen- en terrazzo vloerafwerkingen
- voor gebouwen met strenge hygiënische richtlijnen
- geschikt voor horizontale en verticale thermische toepassingen

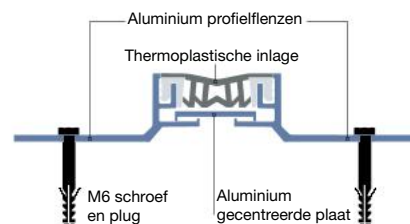

Profiel GFT 50.30

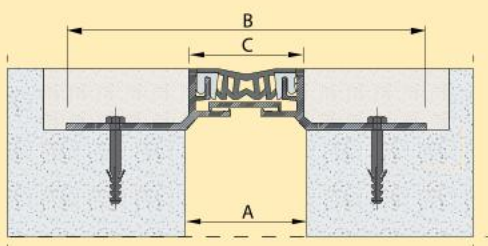

Profiel GFTW 50.30

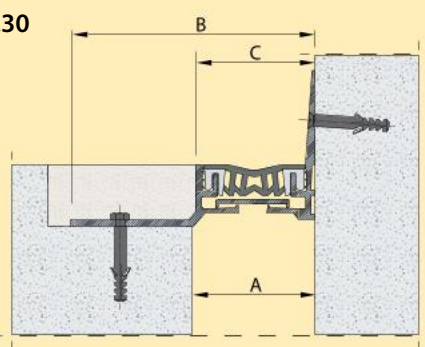

Inlagen		Aluminium profielflenzen	
Rollengte: 21 mtr.	Materiaal: thermoplastische inlage	Standaardlengte: 3 mtr.	Voorgeboord: 7 gaten per mtr.
Onderhoud: vervangbare inlagen		Bevestigingsmiddelen: 7 schroeven en pluggen per mtr.	
		Kleur: blank aluminium	

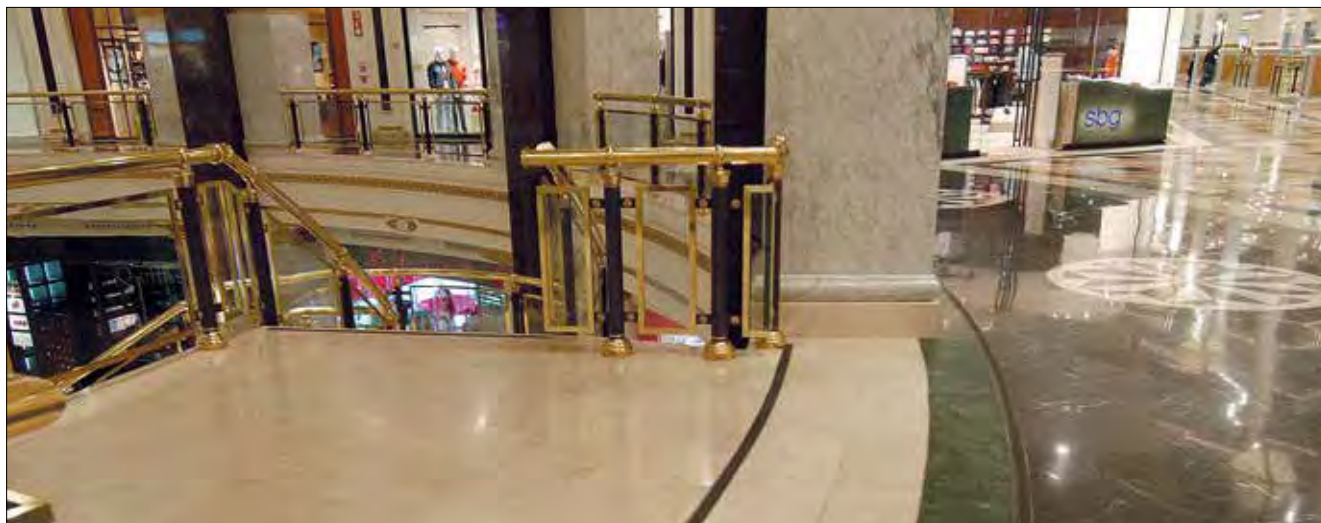

Model	Voegbreedte	Profielbreedte	Zichtbreedte	Profielhoogte	Werking		Belasting
	mm A	mm B	mm C	mm D	↔ mm	↕ mm	
GFT 20.30	20,0	123,0	28,0	30,0	-2,0 / +3,0	-2,0 / +3,0	
GFT 20.50	20,0	123,0	28,0	50,0	-2,0 / +3,0	-2,0 / +3,0	
GFT 20.60	20,0	123,0	28,0	60,0	-2,0 / +3,0	-2,0 / +3,0	
GFT 30.30	30,0	132,0	35,0	30,0	± 4,0	± 2,0	
GFT 30.50	30,0	132,0	35,0	50,0	± 4,0	± 2,0	
GFT 30.60	30,0	132,0	35,0	60,0	± 4,0	± 2,0	
GFT 40.30	40,0	142,0	46,0	30,0	± 6,0	± 2,0	
GFT 40.50	40,0	142,0	46,0	50,0	± 6,0	± 2,0	
GFT 40.60	40,0	142,0	46,0	60,0	± 6,0	± 2,0	
GFT 50.30	50,0	150,0	49,0	30,0	± 10,0	± 2,0	
GFT 50.50	50,0	150,0	49,0	50,0	± 10,0	± 2,0	
GFT 50.60	50,0	150,0	49,0	60,0	± 10,0	± 2,0	
GFT 60.30	60,0	160,0	59,0	30,0	± 12,5	± 2,0	
GFT 60.50	60,0	160,0	59,0	50,0	± 12,5	± 2,0	
GFT 60.60	60,0	160,0	59,0	60,0	± 12,5	± 2,0	
GFTW 20.30	20,0	73,0	22,0	30,0	-2,0 / +3,0	-2,0 / +3,0	
GFTW 20.50	20,0	73,0	22,0	50,0	-2,0 / +3,0	-2,0 / +3,0	
GFTW 20.60	20,0	73,0	22,0	60,0	-2,0 / +3,0	-2,0 / +3,0	
GFTW 30.30	30,0	81,0	29,0	30,0	± 4,0	± 2,0	
GFTW 30.50	30,0	81,0	29,0	50,0	± 4,0	± 2,0	
GFTW 30.60	30,0	81,0	29,0	60,0	± 4,0	± 2,0	
GFTW 40.30	40,0	91,0	40,0	30,0	± 6,0	± 2,0	
GFTW 40.50	40,0	91,0	40,0	50,0	± 6,0	± 2,0	
GFTW 40.60	40,0	91,0	40,0	60,0	± 6,0	± 2,0	
GFTW 50.30	50,0	100,0	45,0	30,0	± 10,0	± 2,0	
GFTW 50.50	50,0	100,0	45,0	50,0	± 10,0	± 2,0	
GFTW 50.60	50,0	100,0	45,0	60,0	± 10,0	± 2,0	
GFTW 60.30	60,0	110,0	55,0	30,0	± 12,5	± 2,0	
GFTW 60.50	60,0	110,0	55,0	50,0	± 12,5	± 2,0	
GFTW 60.60	60,0	110,0	55,0	60,0	± 12,5	± 2,0	

Voor voegen van 67 mm. • 50 mm. inbouwhoogte • aluminium met EPDM inlage

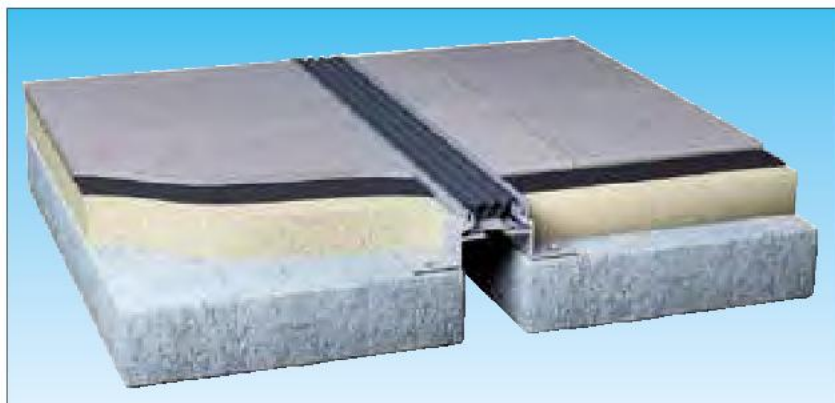

Extreme uitzetting voor industriële toepassing

Inbouwvoegprofielen voor zwaar verkeer. Gefabriceerd voor +/- 20 mm. werking. Standaard leverbaar met schrobwaterdichte inlage.

Toepassing

- voor voegen van 67 mm.
- voor een inbouwhoogte van 50 mm.
- voor grote productiehallen en warenhuizen
- voor een grote werking van +/- 20 mm.

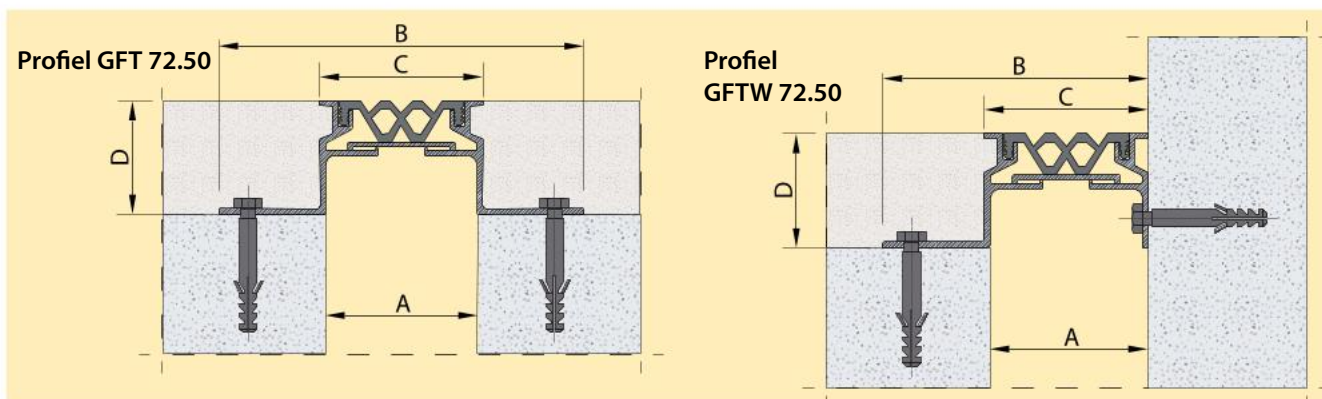
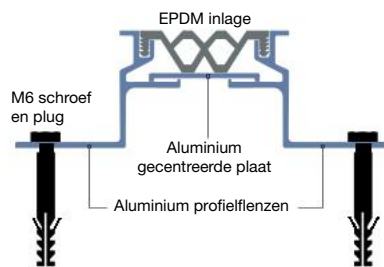

Inlagen		Aluminium profielflenzen	
Rollengte: 21 mtr.	Materiaal: EPDM	Standaardlengte: 3 mtr.	Voorgeboord: 7 gaten per mtr.
Onderhoud: vervangbare inlagen		Bevestigingsmiddelen: 7 schroeven en pluggen per mtr.	
Kleuren: EPDM zwart		Kleur: geanodiseerd aluminium	

Model	Voegbreedte mm A _B	Profielbreedte mm B	Zichtbreedte mm C _D	Profielhoogte mm D	Werking mm		Belasting
GFT 72/50	67,0	161,0	72,0	50,0	± 20,0	± 2,0	
GFTW 72/50	67,0	116,5	72,0	50,0	± 20,0	± 2,0	

VOEGPROFIELEN VOOR SPECIALE TOEPASSINGEN



Voegprofielen voor speciale toepassingen zoals zwaar verkeer en bij aardbevingen

Inbouwvoegprofielen zijn volledig geïntegreerd in de vloer, en met de dubbele inlages zorgen zij voor een grote thermische bewegingsvrijheid.

De inlages zijn glad en sterk genoeg voor zwaar rollend verkeer, daarnaast kunnen zij zeer gemakkelijk worden schoongemaakt.

Een speciaal ontwikkeld mechanisme zorgt ervoor dat de centrale plaat in alle richtingen kan bewegen in geval van een aardbeving. Hierdoor voorkomt u beschadigingen aan vloeren.

Voor voegen van 50-100 mm. • 16 mm. inbouwhoogte • aluminium met 2 inlages

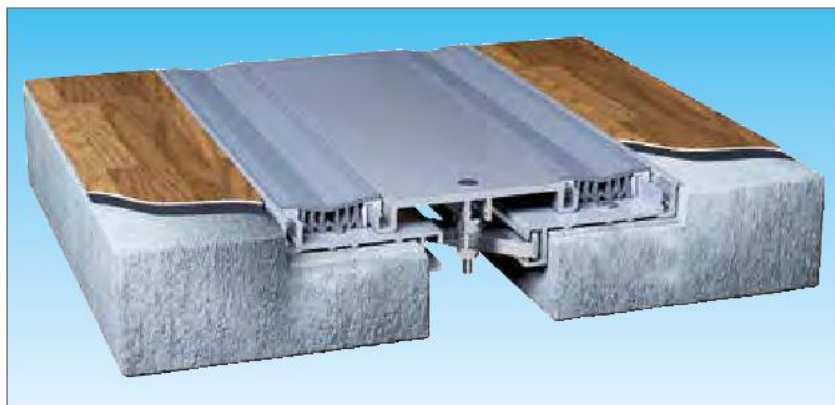

Zwaar verkeer en aardbevingsbestendig
Voegprofiel voor voegen van 50-100 mm. met lage inbouwhoogte. Het profiel heeft een dubbele inlage en is geschikt voor zeer intensief en zwaar verkeer. De constructie is zo gemaakt dat deze seismische bewegingen kan opvangen.





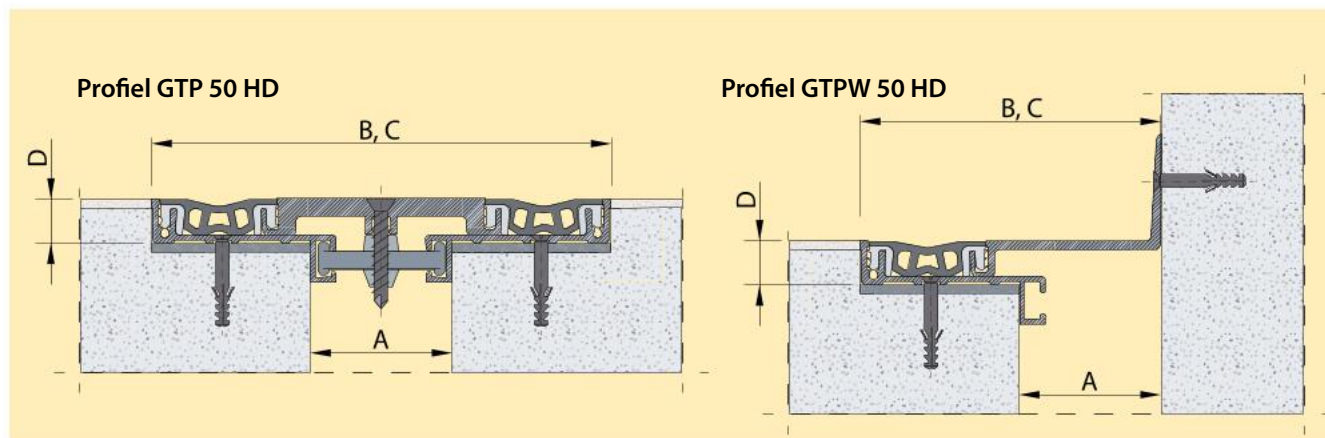
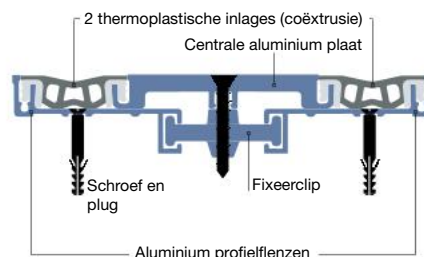







Toepassing

- voor voegen van 50-100 mm.
- voor een inbouwhoogte van 16 mm.
- voor zeer zwaar en intensief verkeer
- voor seismische bewegingen
- voor hout, laminaat of tegelafwerking



Model	Voeg-breedte mm	Profiel-breedte mm	Zicht-breedte mm	Profiel-hoogte mm	Minimale inbouwhoogte		Werking mm			Belasting
	A	B	C	D	Diepte	Breedte	↔	↕	↗↘	
GTP 50 HD	50,0	165,0	165,0	16,0	21,0	175,0	± 20,0	± 8,0	± 6,0	
GTP 75 HD	75,0	253,0	253,0	16,0	21,0	263,0	± 38,0	± 12,0	± 8,0	
GTP 100 HD	100,0	279,0	279,0	16,0	21,0	289,0	± 38,0	± 15,0	± 8,0	
GTPW 50 HD	50,0	107,0	107,0	16,0	21,0	113,0	± 10,0	± 2,0	± 3,0	
GTPW 75 HD	75,0	164,0	164,0	16,0	21,0	169,0	± 19,0	± 3,0	± 4,0	
GTPW 100 HD	100,0	189,0	189,0	16,0	21,0	194,0	± 19,0	± 5,0	± 4,0	



Inlages		Aluminium profielflenzen	
 Rollengte: 21 mtr.	 Materiaal: geëxtrudeerde inlage	 Standaardlengte: 3 mtr.	 Voorgeboord: 7 gaten per mtr.
 Onderhoud: vervangbare inlages		 Bevestigingsmiddelen: 7 schroeven en pluggen per mtr.	
 Kleuren:		 Kleur:	
 Zwart	 Grijs	 Wit	 blank aluminium
	 Greige		

Voor voegen van 83-133 mm. • opbouwbevestiging • volledig aluminium voegprofiel

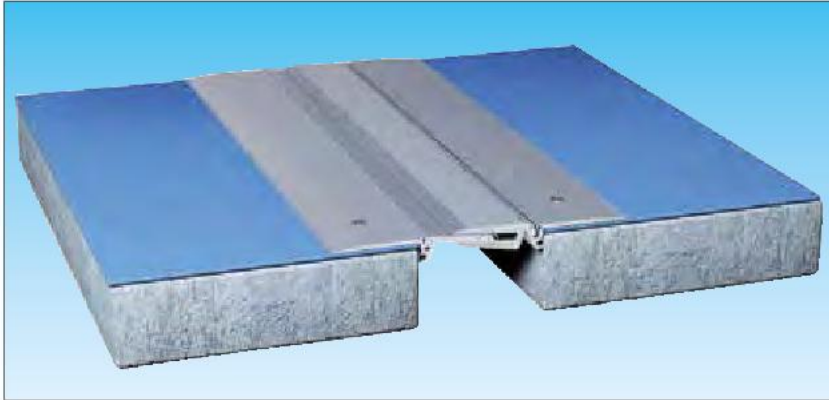

Zeer vlak maar robuust voegprofiel

Zeer sterk aluminium voegprofiel voor grote voegbreedtes. Zorgt voor een grote horizontale en verticale werking. Daarnaast is dit voegprofiel onderhoudsvrij.

Toepassing

- voor voegen van 83-133 mm.
- minimale installatiehoogte van 5 mm.
- voor zeer zwaar verkeer
- renovatie van oude of beschadigde voegprofielen
- voor bestaande situaties zonder inbouwmogelijkheid

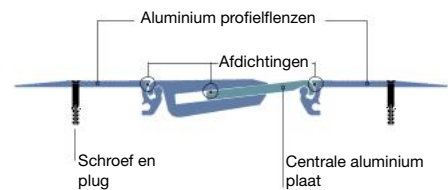

Profiel APFN

Profiel APFNW

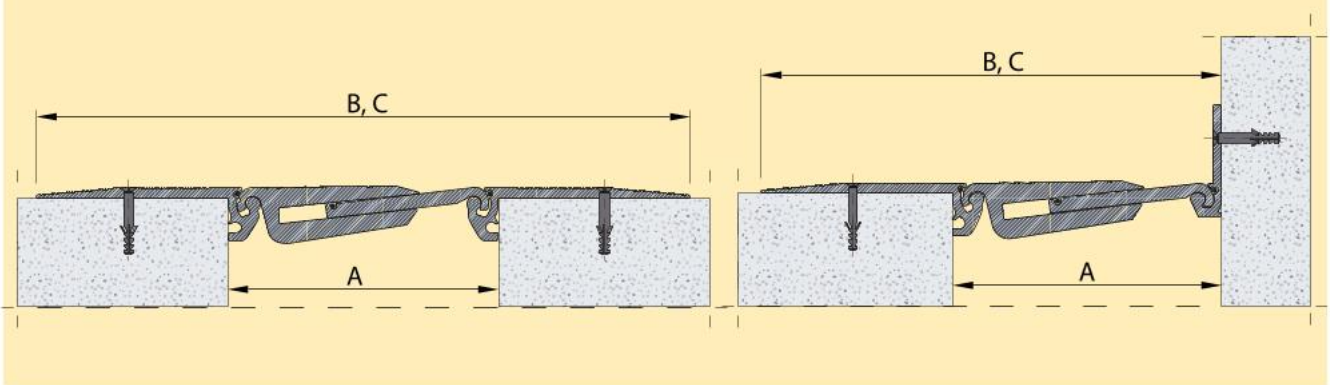

Aluminium profielflenzen

Standaardlengte: **3 mtr.**

Voorgeboord: **7 gaten per mtr.**

Bevestigingsmiddelen: **7 schroeven en pluggen per mtr.**

Kleur: blank aluminium

Model	Voegbreedte	Profielbreedte	Zichtbreedte	Installatiehoogte	Werking		Belasting
	mm A	mm B	mm C		mm ↔	mm ↑↓	
APFN 80	83,0	273,0	273,0	5,0	± 10,0	-15,0/+13,0	
APFN 110	110,0	300,0	300,0	5,0	± 15,0	± 21,0	
APFN 130	133,0	324,0	324,0	5,0	± 20,0	-30,0/+23,0	
APFNW 80	83,0	178,0	178,0	5,0	± 10,0	-15,0/+13,0	
APFNW 110	110,0	205,0	205,0	5,0	± 15,0	± 21,0	
APFNW 130	133,0	228,0	228,0	5,0	± 20,0	-30,0/+23,0	

Voor voegen van 15-80 mm. • opbouwbevestiging • volledig aluminium voegprofiel



Allround voegprofiel voor snelle montage
Licht en rank voegprofiel. Door de RVS clips zijn de profielen zeer snel en gemakkelijk te monteren.

Toepassing

- voor voegen van 15-80 mm.
- geschikt voor licht- tot middelzwaar verkeer
- voor een zeer snelle montage
- renovatie van oude of beschadigde voegprofielen
- voor bestaande situaties zonder inbouwmogelijkheid

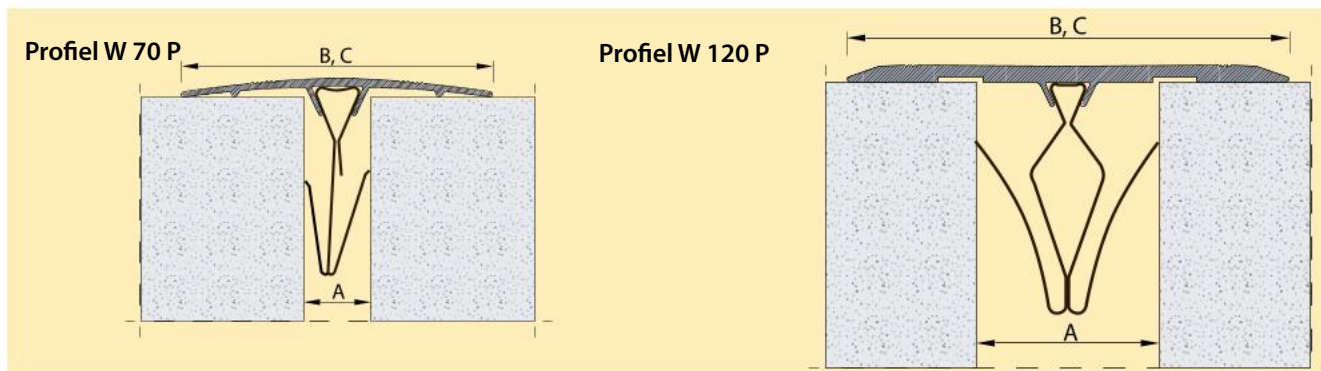
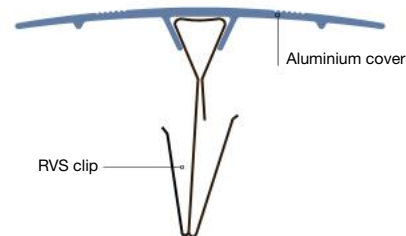

Aluminium profielflenzen

Standaardlengte:
3 mtr.

Montage:
10 clips per lengte
W160 & W260 7 schroeven per lengte

Kleur:  geanodiseerd aluminium

Model	Voegbreedte mm A	Profielbreedte mm B	Zichtbreedte mm C	←→	Werking mm ↑↓	↔	Belasting 
W 70 P	15,0 - 50,0	70,0	70,0	± 5,0	± 2,0	± 0,0	
W 90 P	15,0 - 70,0	90,0	90,0	± 10,0	± 2,0	± 0,0	
W 120 P	15,0 - 80,0	120,0	120,0	± 10,0	± 2,0	± 0,0	
W 160 HD	0 - 80,0	160,0	160,0	± 10,0	± 2,0	± 0,0	
W 260 HD	0 - 120,0	260,0	260,0	± 10,0	± 2,0	± 0,0	
W 70 A	35,0 - 45,0	60,0	60,0	± 5,0	± 2,0	± 0,0	
W 90 A	40,0 - 60,0	73,0	73,0	± 10,0	± 2,0	± 0,0	
W 120 A	65,0 - 80,0	70,0	70,0	± 10,0	± 2,0	± 0,0	

Clip 35/80

RVS clip voor voegen van 35 tot 80 mm. en een inbouwhoogte van minimaal 60 mm.

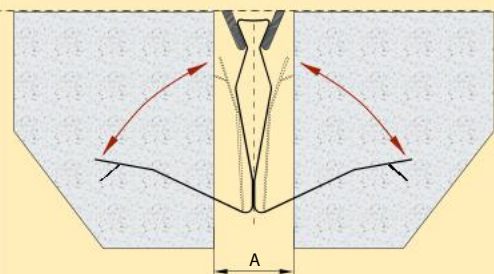

Clip 15/35

RVS clip voor voegen van 15 tot 35 mm. en een inbouwhoogte van minimaal 60 mm.

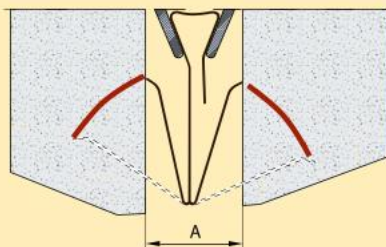

W 70 A



W 90 A



W 60 P



W 70 P



W 80 P



W 90 P



W 120 P



W 160 HD



W 260 HD

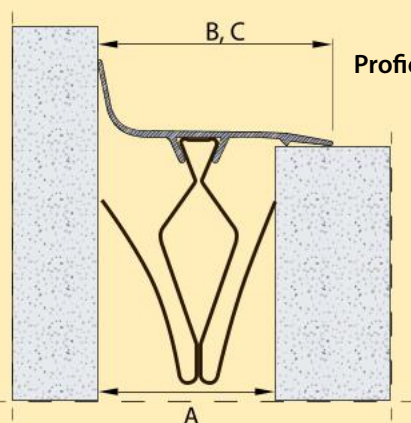

Profiel W 90 A

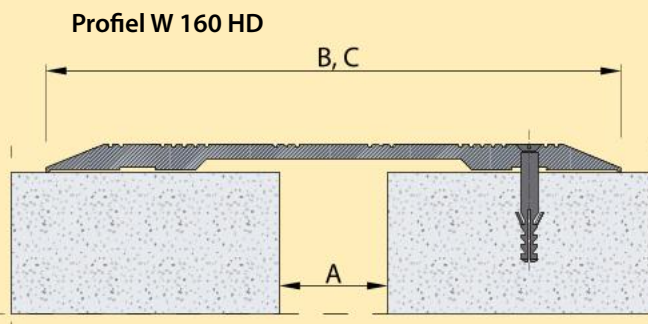

Profiel W 160 HD





Voor voegen van 30 mm. • 15 mm. inbouwhoogte • volledig aluminium voegprofiel

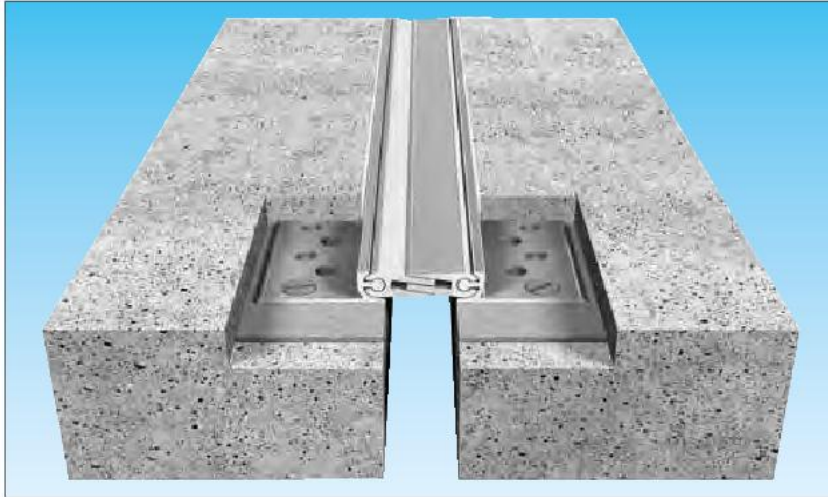

Voor zwaar verkeer met een hoge puntlast

Deze sterke voegprofielen zijn geschikt voor kleine voegen van 30 mm. en kunnen zeer zwaar- en rollend verkeer aan. De centrale aluminium platen zijn voorgesmeed en onderhoudsarm.

Toepassing

- voor voegen van 30 mm.
- voor een inbouwhoogte van 15 mm.
- geschikt voor zwaar en intensief verkeer
- ideaal voor rollend verkeer zoals bijv. in grote warenhuizen of vliegvelden

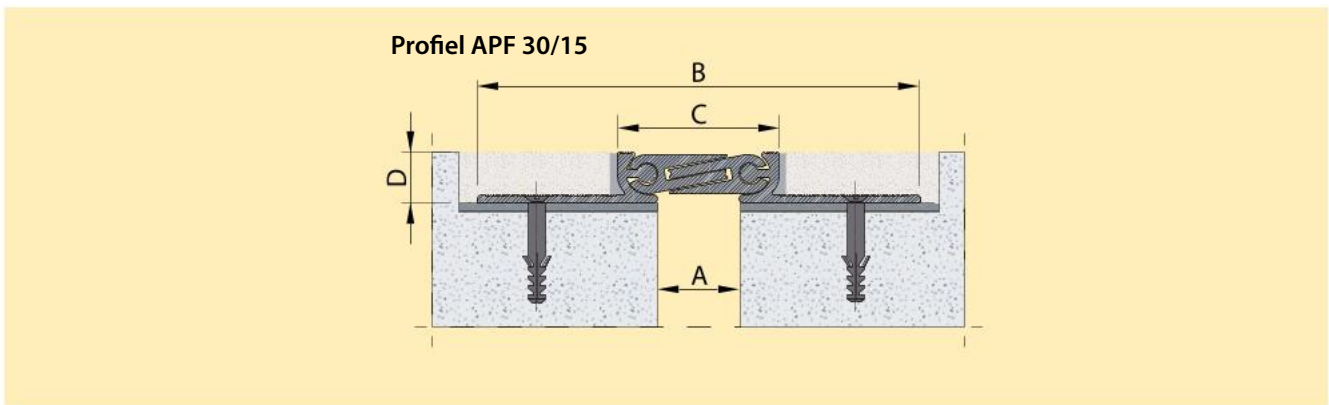
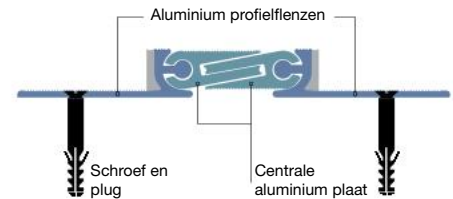

Aluminium profielflenzen

Standaardlengte: **3 mtr.** | Voorgeboord: **7 gaten per mtr.** | Kleur: blank of geanodiseerd aluminium

Bevestigingsmiddelen: **7 schroeven en pluggen per mtr.**

Model	Voegbreedte mm A	Profielbreedte mm B	Zichtbreedte mm C	Profielhoogte mm D	Werking mm	Belasting
APF 30/15	max 30,0	134,0	52,0	15,0	± 5,0	± 5,0

Voor voegen van 50-150 mm. • 25-100 mm. inbouwhoogte • volledig alu voegprofiel

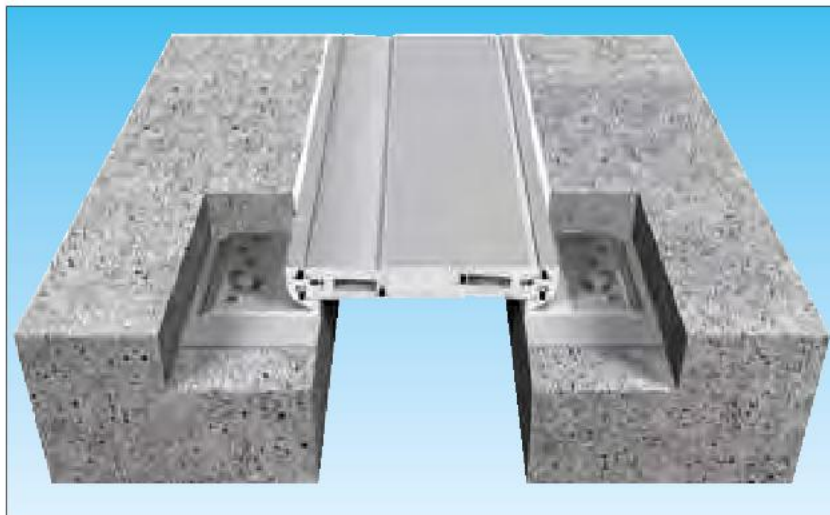

Voor zwaar rollend verkeer

Deze sterke voegprofielen zijn speciaal geschikt voor zwaar rollend verkeer. Dankzij een brede range aan profielen is dit voor de meeste vloerafwerkingen geschikt.

Toepassing

- voor voegen van 50-150 mm.
- voor een inbouwhoogte van 25-100 mm.
- geschikt voor zwaar en intensief verkeer
- ideaal voor rollend verkeer zoals bij vliegvelden, bus- en treinstations

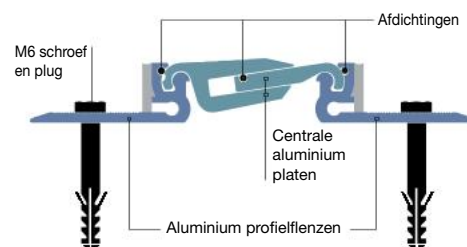

- 50-150 mm. voegbreedte
- 25-100 mm. inbouwhoogte
- Werking in 2 richtingen
- Binnen-toepassing
- Buiten-toepassing
- 1000 kg. puntlast
- Zwaar verkeer

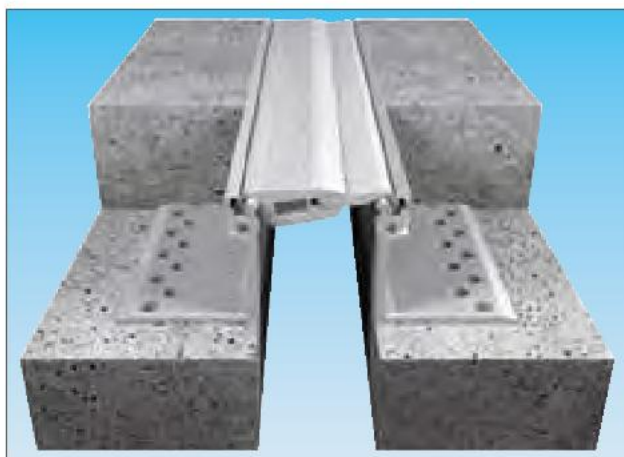
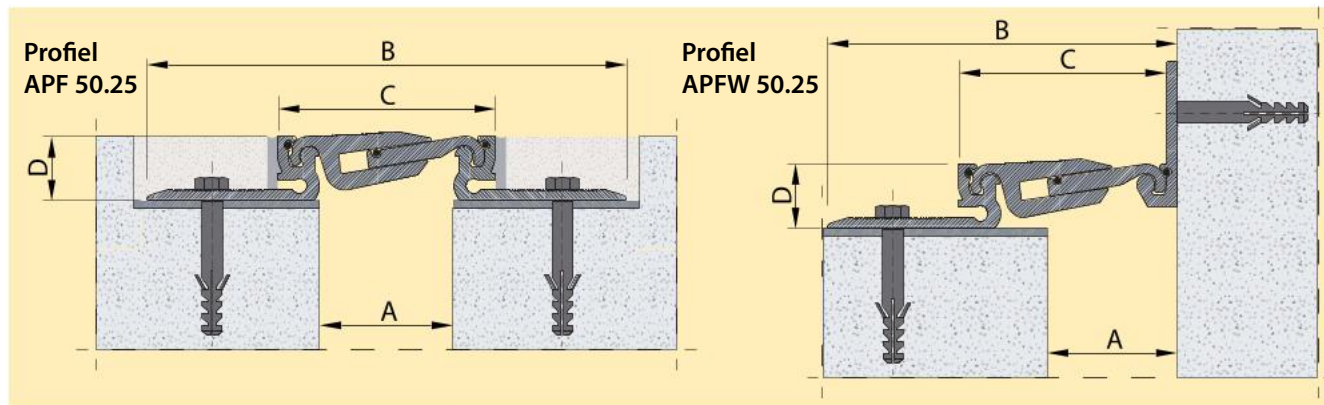

APF 50/75

Aluminium profielflenzen

- Standaardlengte: **3 mtr.**
- Voorgeboord: **7 gaten per mtr.**
- Bevestigingsmiddelen: **7 schroeven en pluggen per mtr.**
- Kleur: blank aluminium

Model	Voegbreedte	Profielbreedte	Zichtbreedte	Profielhoogte	Werking		Belasting
	mm A	mm B	mm C	mm D	↔	mm ↓↑	
APF50/25	50,0	204,0	84,0	25,0	± 10,0	-15,0 / +13,0	
APF50/38	50,0	204,0	84,0	38,0	± 10,0	-15,0 / +13,0	
APF50/50	50,0	204,0	84,0	50,0	± 10,0	-15,0 / +13,0	
APF50/60	50,0	204,0	84,0	60,0	± 10,0	-15,0 / +13,0	
APF50/75	50,0	204,0	84,0	75,0	± 10,0	-15,0 / +13,0	
APF50/100	50,0	204,0	84,0	100,0	± 10,0	-15,0 / +13,0	
APF75/25	75,0	210,0	110,0	25,0	± 15,0	± 21,0	
APF75/38	75,0	230,0	110,0	38,0	± 15,0	± 21,0	
APF75/50	75,0	230,0	110,0	50,0	± 15,0	± 21,0	
APF75/60	75,0	230,0	110,0	60,0	± 15,0	± 21,0	
APF75/75	75,0	230,0	110,0	75,0	± 15,0	± 21,0	
APF75/100	75,0	230,0	110,0	100,0	± 15,0	± 21,0	
APF100/25	100,0	234,0	134,0	25,0	± 20,0	-30,0 / +23,0	
APF100/38	100,0	254,0	134,0	38,0	± 20,0	-30,0 / +23,0	
APF100/50	100,0	254,0	134,0	50,0	± 20,0	-30,0 / +23,0	
APF100/60	100,0	254,0	134,0	60,0	± 20,0	-30,0 / +30,0	
APF100/75	100,0	254,0	134,0	75,0	± 20,0	-30,0 / +23,0	
APF100/100	100,0	254,0	134,0	100,0	± 20,0	-30,0 / +23,0	
APF150/38	150,0	299,0	185,0	38,0	± 30,0	-17,0 / +16,0	
APF150/75	150,0	299,0	179,0	75,0	± 30,0	-17,0 / +16,0	
APFW50/25	50,0	134,0	84,0	25,0	± 10,0	-15,0 / +15,0	
APFW50/38	50,0	144,0	84,0	38,0	± 10,0	-15,0 / +15,0	
APFW50/50	50,0	144,0	84,0	50,0	± 10,0	-15,0 / +15,0	
APFW50/60	50,0	144,0	84,0	60,0	± 10,0	-15,0 / +15,0	
APFW50/75	50,0	144,0	84,0	75,0	± 10,0	-15,0 / +15,0	
APFW50/100	50,0	144,0	84,0	100,0	± 10,0	-15,0 / +15,0	
APFW75/25	75,0	160,0	110,0	25,0	± 15,0	± 21,0	
APFW75/38	75,0	170,0	110,0	38,0	± 15,0	± 21,0	
APFW75/50	75,0	170,0	110,0	50,0	± 15,0	± 21,0	
APFW75/60	75,0	170,0	110,0	60,0	± 15,0	± 21,0	
APFW75/75	75,0	170,0	110,0	75,0	± 15,0	± 21,0	
APFW75/100	75,0	170,0	110,0	100,0	± 15,0	± 21,0	
APFW100/25	100,0	194,0	134,0	25,0	± 20,0	± 30,0	
APFW100/38	100,0	194,0	134,0	38,0	± 20,0	± 30,0	
APFW100/50	100,0	194,0	134,0	50,0	± 20,0	± 30,0	
APFW100/60	100,0	194,0	134,0	60,0	± 20,0	± 30,0	
APFW100/75	100,0	194,0	134,0	75,0	± 20,0	± 30,0	
APFW100/100	100,0	194,0	134,0	100,0	± 20,0	± 30,0	
APFW150/38	150,0	241,0	181,0	38,0	± 30,0	-17,0 / +16,0	
APFW150/75	150,0	239,0	179,0	75,0	± 30,0	-17,0 / +16,0	

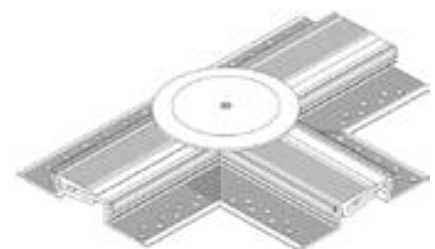

Voor voegen van 8 mm. • 8-16 mm. inbouwhoogte • thermoplastische inlage

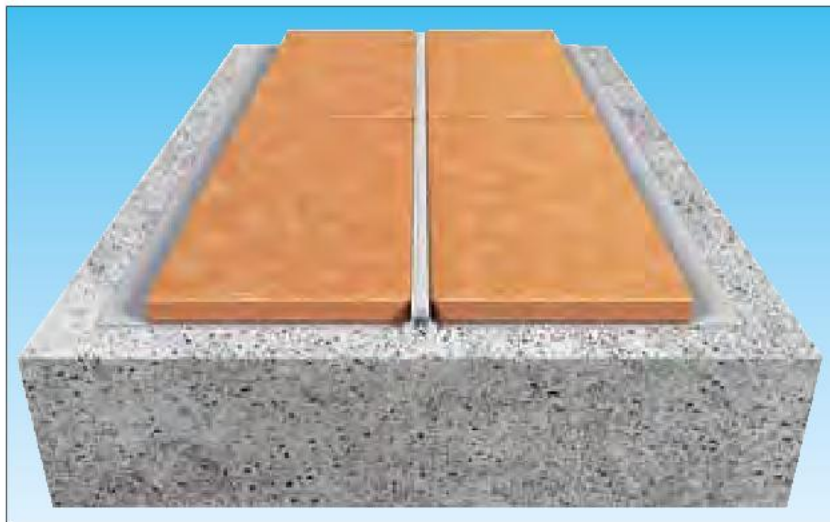

Voegprofiel voor tegelvloeren

Voor kleine thermische bewegingen in tegelvloeren. Gemakkelijk te installeren en is bestendig tegen de meeste soorten olie, schoonmaakmiddelen of andere zuren.

Toepassing

- voor voegen van 8 mm.
- voor een inbouwhoogte van 8-16 mm.
- geschikt voor licht verkeer
- bij uitstek geschikt voor tegelvloeren met een binnentoepassing

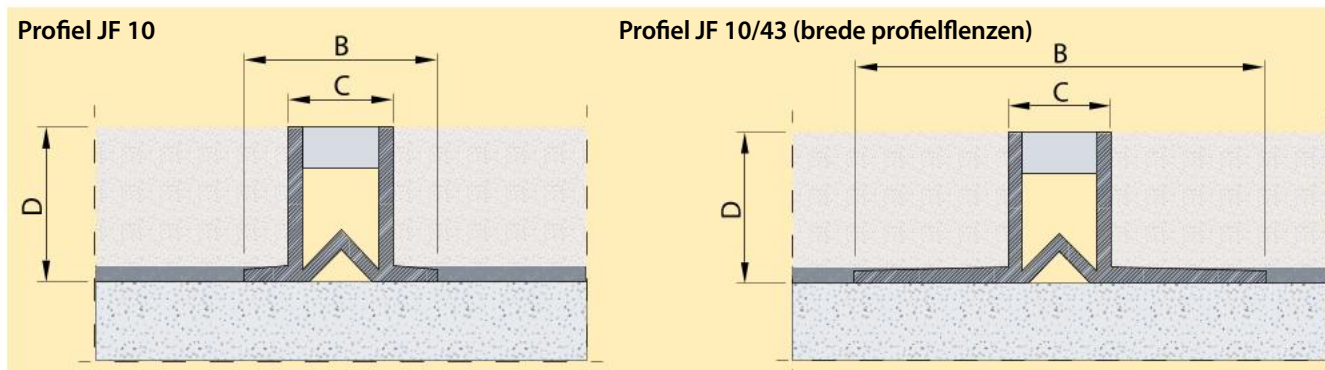
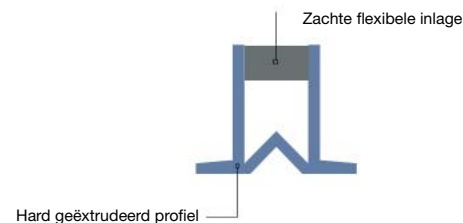

PVC-coëxtrusie

Lengte: **3 mtr.**
 Materiaal: **thermoplastische coëxtrusie inlagen**
 Levering: **bundel met 30 lengtes**
 Kleur: grijs andere RAL kleuren op aanvraag

Model	Profielbreedte mm B	Zichtbreedte mm C	Profielhoogte mm D	Belasting
JF 8	16,0	8,0	8,0	
JF 10	16,0	8,0	10,0	
JF 12	16,0	8,0	12,0	
JF 14	16,0	8,0	14,0	
JF 16	16,0	8,0	16,0	

Voor voegen van 8 mm. • 30-50 mm. inbouwhoogte • flexibele inlage

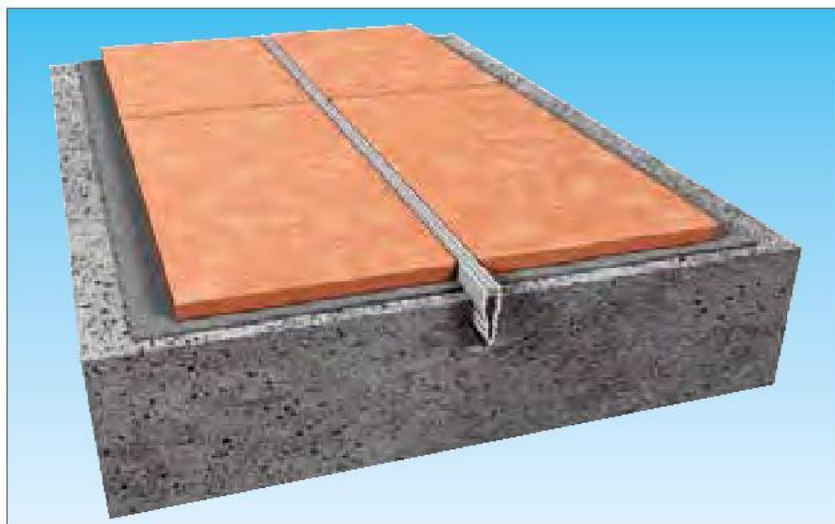

Voegprofiel voor tegelvloeren, vastgezet in de betonvloer

Gemakkelijk te installeren profiel voor thermische beweging. Voor diepere voegen kan een combinatie van profiel JF 30 met JO 30 toegepast worden.

Toepassing

- voor voegen van 8 mm.
- voor een inbouwhoogte van 30-50 mm.
- geschikt voor licht verkeer
- bij uitstek geschikt voor grotere tegelvloeren met een binnentoepassing

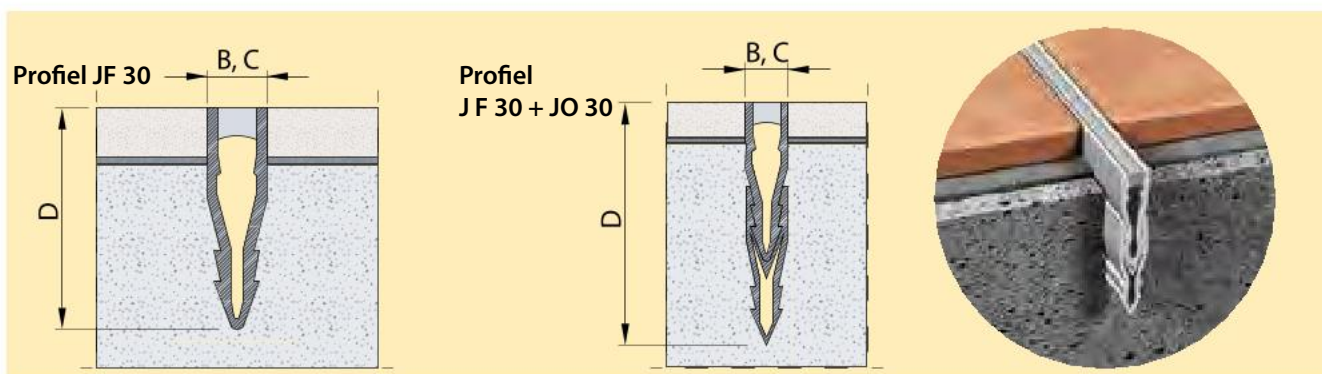
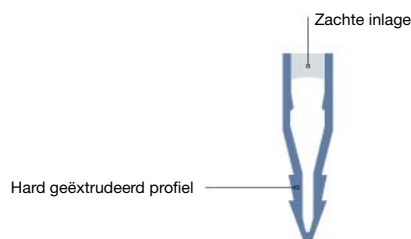

PVC-coëxtrusie

Lengte: **3 mtr.** | Materiaal: **thermoplastische coëxtrusie inlage** | Levering: **bundel met 30 lengtes**



Model	Profielbreedte mm B	Zichtbreedte mm C	Profielhoogte mm D	Belasting
JF 30	8,0	8,0	30,0	
JO 30	8,0	8,0	30,0	
JF 35	8,0	8,0	35,0	
JF 50	8,0	8,0	50,0	

Voor dilatatievoegen van 2,5-6 mm. • 30-50 mm. inbouwhoogte • flexibele inlage

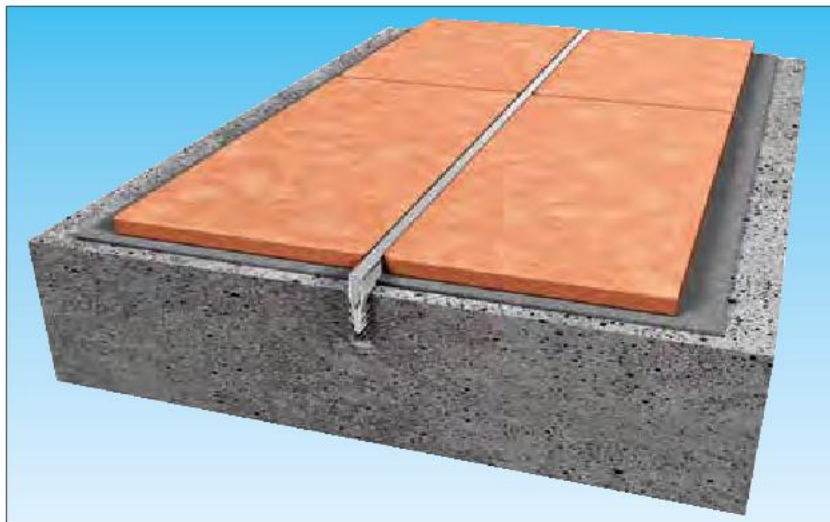

Voegprofiel voor grote tegel- of betonvloeren

Gemakkelijk te installeren voegprofiel voor kleine thermische beweging. Ook leverbaar met aluminium- of messing inlage.

Toepassing

- voor voegen van 2,5-6 mm.
- voor een inbouwhoogte van 30-50 mm.
- bij uitstek geschikt voor grotere tegelvloeren met een binnentoepassing
- aluminium- of messing inlage voor intensief loopverkeer

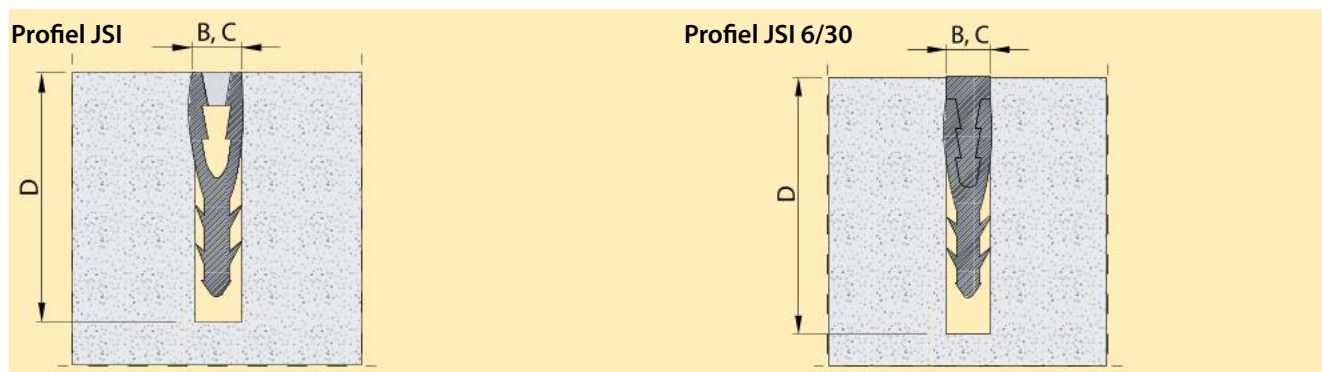
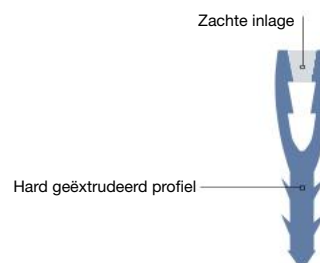

PVC-coëxtrusie		Aluminium- of messing inlages	
Standaardlengte: 3 mtr.	Materiaal: thermoplastische coëxtrusie inlage	Standaardlengte: 3 mtr.	Materiaal: aluminium of messing
Levering: bundel met 30 lengtes	Kleur: grijs	Levering: bundel met 10 lengtes	Kleuren: aluminium of messing

Model	Profielbreedte mm B	Zichtbreedte na installatie mm C	Voegdiepte mm D	Belasting
JSI 2/20	4,5	2,4 a 2,8	30,0	
JSI 4/20	3,5	3,2	30,0	
JSI 5/20	4,5	3,5 a 4,0	30,0	
JSI 6/27	6,0	6,0	30,0	
JSI 6/30 Aluminium	6,0	6,0	35,0	
JSI 6/30 Messing	6,0	6,0	35,0	

Voor voegen van 15 mm. • 10 mm. inbouwhoogte • aluminium met flexibele inlage

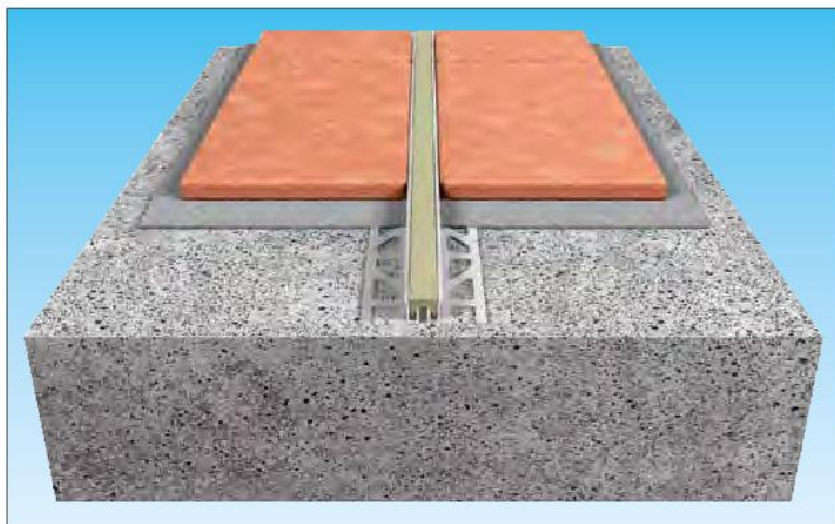

Gemakkelijk te installeren voegprofiel met brede inlage

Een voegprofiel voor thermische beweging in tegelvloeren. Gemakkelijk te monteren in de cementlaag.

Toepassing

- voor voegen van 15 mm.
- voor een inbouwhoogte van 10 mm.
- geschikt voor licht verkeer
- bij uitstek geschikt voor grotere tegelvloeren met een binnentoepassing.

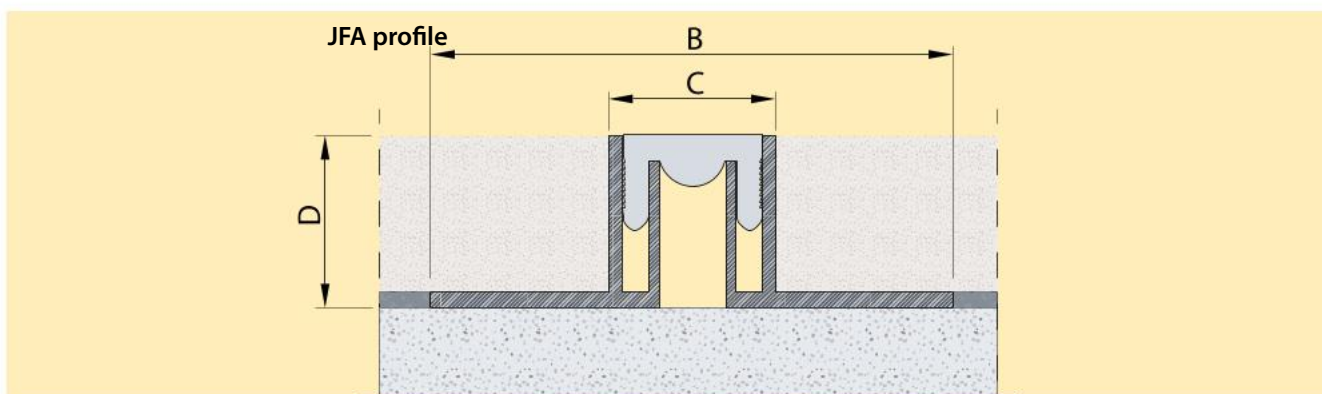
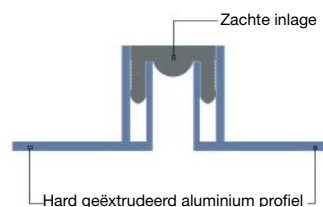

Voegprofielen

Standaardlengte: **2,5 mtr.**
 Materiaal: **inlage: thermoplastisch**
flenzen: aluminium
 Levering: **bundel met 10 lengtes**
 Kleuren:

- blank aluminium
- grijs of zwart

Model	Profielbreedte mm B	Zichtbreedte mm C	Profielhoogte mm D	Belasting
JFA 10	52,0	15,0	10,0	
JFA 15	52,0	15,0	15,0	

Voor voegen van 13 mm. • 10 mm. inbouwhoogte • aluminium tegelprofiel



Aluminium voegprofiel voor tegels

Voor tegelvloeren van grote oppervlakten zoals warenhuizen en winkelcentra.

Toepassing

- voor voegen van 13 mm.
- voor een inbouwhoogte van 10 mm.
- geschikt voor licht verkeer
- bij uitstek geschikt voor grotere tegelvloeren met een binnentoepassing



Profiel JFB 10

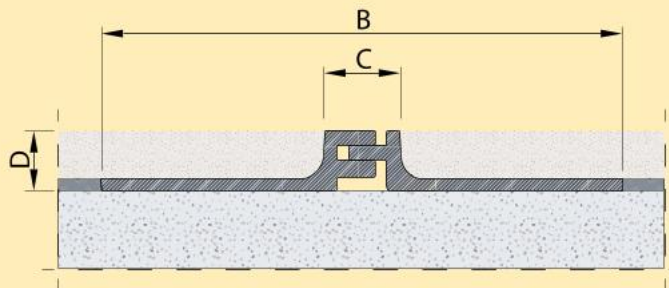

Aluminium dilatatieprofielen

Standaardlengte:
3 mtr.

Materiaal:
profielen voorzien van gatenpatroon

Bevestigingsmiddelen:
7 schroeven en pluggen per mtr.

Levering:
bundel met 10 lengtes

Kleur:

blank aluminium

Model	Profielbreedte mm B	Zichtbreedte na installatie mm C	Profielhoogte mm D	Werking mm	Belasting
JFB 10	74,0	13,0	10,0	± 2,0	



VOEGPROFIELEN VOOR WANDEN

Storax biedt een programma voegprofielen voor wanden dat hoog scoort in functionaliteit, esthetiek en kwaliteit.

EPDM voegprofielen

De EPDM wandserie zorgt voor een bewegingsvrijheid in meerdere richtingen. Deze profielen zijn geschikt voor bijna iedere situatie.

Metalen voegprofielen

De serie metalen wandprofielen zijn afgestemd op onze voegprofielen voor vloeren.

Deze gehele serie is overigens in meerdere kleuren en afmetingen te verkrijgen.



Voor voegen van 15-45 mm. • opbouwbevestiging • PVC profielen



-  15-45 mm. voegbreedte
-  Opbouwbevestiging
-  Werking in 3 richtingen
-  Binnen-toepassing
-  Buiten-toepassing
-  Snel en gemakkelijk monteren

Allround voegprofiel

Dun en licht voegprofiel voor voegbreedtes van 15-45 mm. Door de RVS clips zijn de profielen zeer snel en gemakkelijk te monteren.

Toepassing

- voor voegen van 15-45 mm.
- opbouwprofielen
- geschikt voor binnen- en buitentoepassing
- voor een snelle, probleemloze montage
- ideaal voor renovatieprojecten

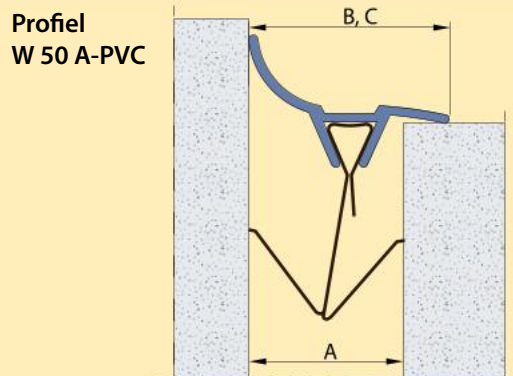
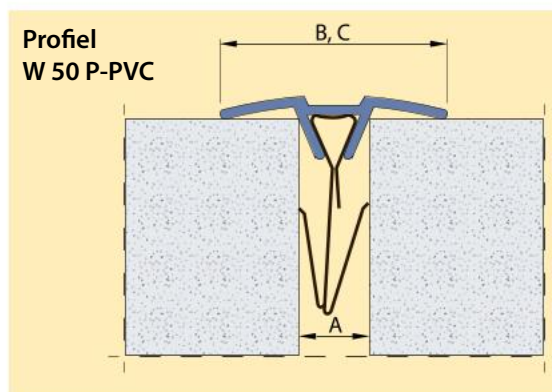
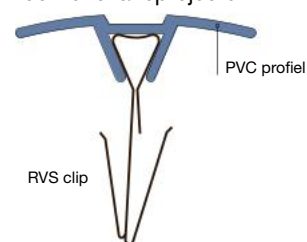

PVC profielen

Standaardlengte:
3 mtr.

Materiaal:
PVC, UV-bestendig

Kleuren:

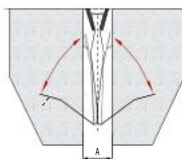

CLIP 15/35



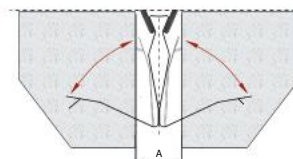

RVS clip voor voegen van 15-35 mm. en een inbouwhoogte van minimaal 40 mm.

Bevestigingsmiddelen:
5 RVS clips per lengte



CLIP 35/80

RVS clip voor voegen van 35-80 mm. en een inbouwhoogte van minimaal 60 mm.

Model	Voegbreedte mm A	Profielbreedte mm B	Zichtbreedte mm C	PVC profiel	Werking mm
W 50 P-PVC	15,0 - 35,0	50,0	50,0		+ 5,0
W 70 P-PVC	15,0 - 50,0	70,0	70,0		+ 5,0
W 50 A-PVC	15,0 - 30,0	43,0	43,0		+ 5,0
W 70 A-PVC	30,0 - 45,0	60,0	60,0		+ 5,0

Voor voegen van 15-100 mm. • opbouwbevestiging • volledig aluminium profiel

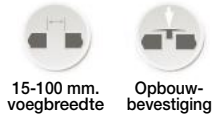

15-100 mm.
voegbreedte



Opbouwbevestiging



Werking in
3 richtingen



Binnen-toepassing



Buiten-toepassing



Snel en gemakkelijk
monteren

Wand- en plafondprofiel

Door de RVS clips zijn de profielen zeer snel en gemakkelijk te monteren. Leverbaar als naturel geanodiseerd profiel of in een willekeurige RAL-kleur op aanvraag.

Toepassing

- voor voegen van 15-100 mm.
- opbouwprofielen
- geschikt voor binnen- en buitentoepassing
- voor een snelle, probleemloze montage
- ideaal voor renovatieprojecten

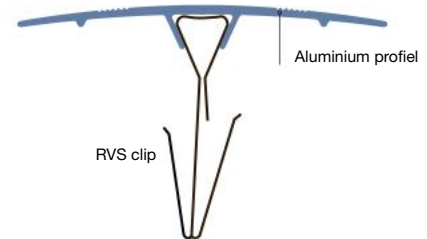

Profiel W 30 P-ALU

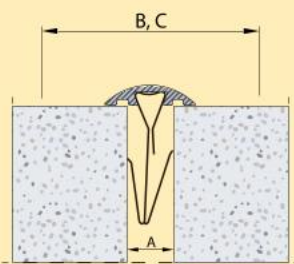

Profiel W 70 P-ALU

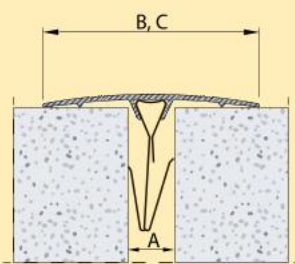

Profiel W 120 P-ALU

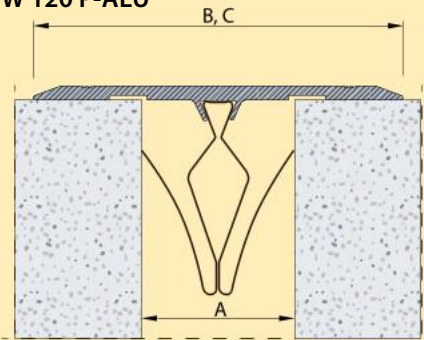

Aluminium profielen

Standaardlengte: **3 mtr.** Materiaal: **Aluminium**

Bevestigingsmiddelen: **5 RVS clips per lengte**

Kleuren:

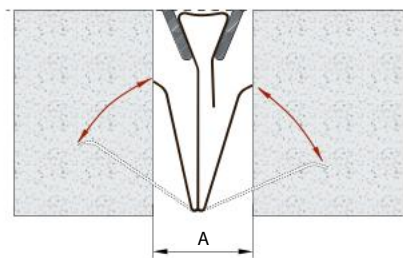

 naturel geanodiseerd of RAL-kleur op aanvraag

CLIP 15/35
RVS clip voor voegen van 15-35 mm. en een inbouwhoogte van minimaal 40 mm.

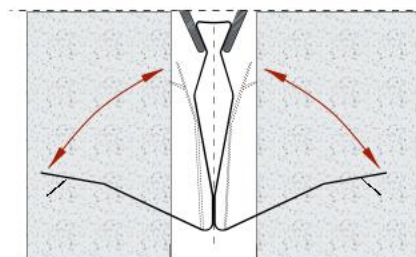

CLIP 35/80
RVS clip voor voegen van 35-80 mm. en een inbouwhoogte van minimaal 60 mm.

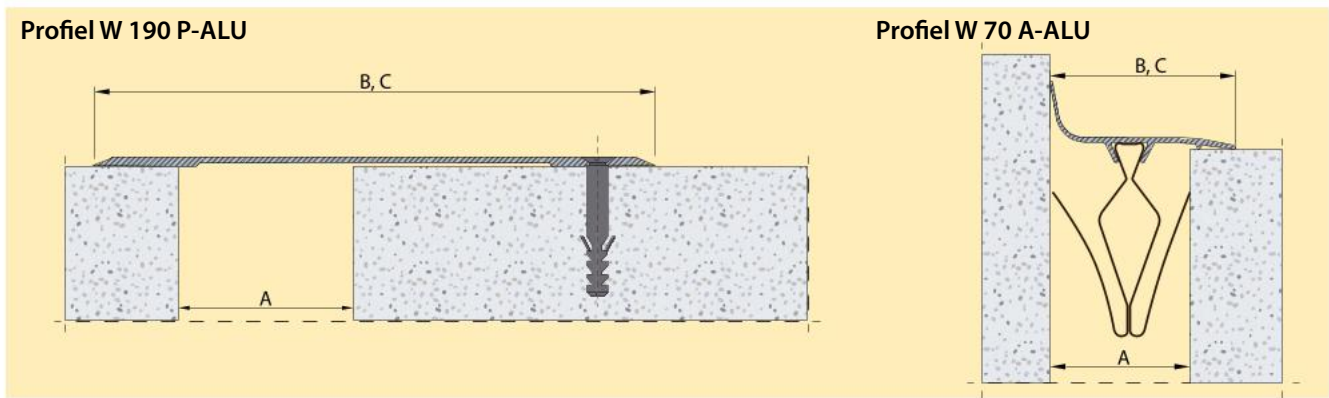
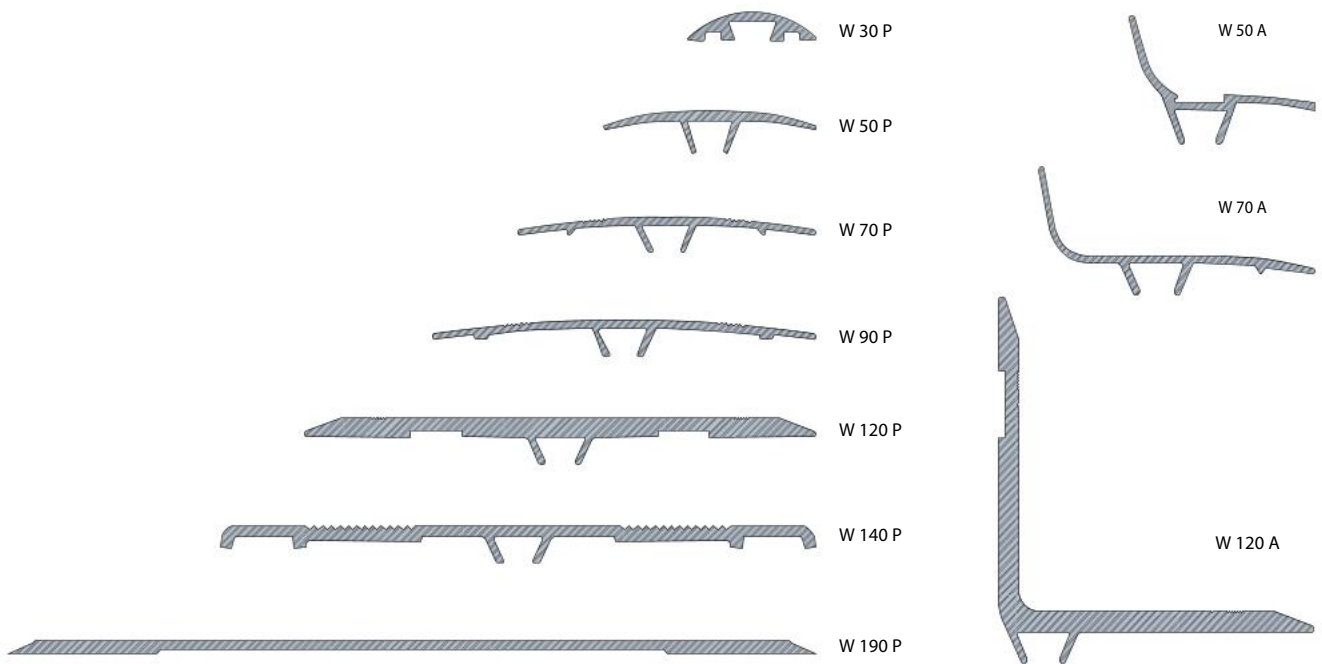



Model	Voegbreedte mm A	Profielbreedte mm B	Zichtbreedte mm C	PVC profiel mm	Werking mm
W 30 P-ALU	0 - 15,0	30,0	30,0		+ 5,0
W 50 P-ALU	15,0 - 35,0	50,0	50,0		+ 5,0
W 70 P-ALU	15,0 - 50,0	70,0	70,0		+ 5,0
W 90 P-ALU	15,0 - 70,0	90,0	90,0		+ 10,0
W 120 P-ALU	15,0 - 80,0	120,0	120,0		+ 10,0
W 140 P-ALU	15,0 - 80,0	140,0	140,0		+ 10,0
W 190 P-ALU	15,0 - 100,0	190,0	190,0		+ 10,0
W 50 A-ALU	15,0 - 30,0	50,0	50,0		+ 5,0
W 70 A-ALU	30,0 - 45,0	70,0	70,0		± 5,0
W 90 A-ALU	40,0 - 60,0	90,0	90,0		+ 10,0
W 120 A-ALU	15,0 - 70,0	70,0	70,0		+ 10,0

Voor voegen van 10-60 mm. • op- of inbouwbevestiging • EPDM profielen

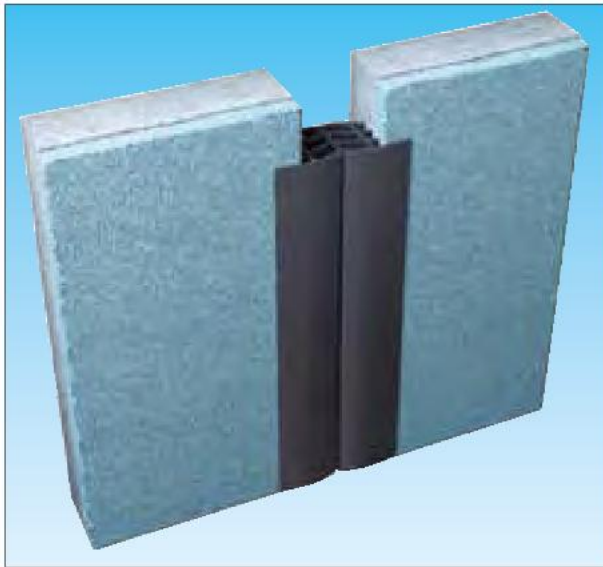

-  10-60 mm. voegbreedte
-  Opbouwbevestiging
-  Inbouwprofielen
-  Werking in 3 richtingen
-  Binnen-toepassing
-  Buiten-toepassing
-  Snel en gemakkelijk monteren
-  Schrobwaterdicht

Veelzijdig EPDM profiel voor wanden

Voor iedere situatie met wanden is dit een geschikte oplossing. Het profiel is gemakkelijk te monteren en heeft een werking in 3 richtingen.

Toepassing

- voor voegen van 10-60 mm.
- opbouw- of inbouwprofielen
- geschikt voor binnen- en buitentoepassing
- voor een snelle, probleemloze montage
- ideaal voor renovatieprojecten
- zeer geschikt voor wanden en plafonds

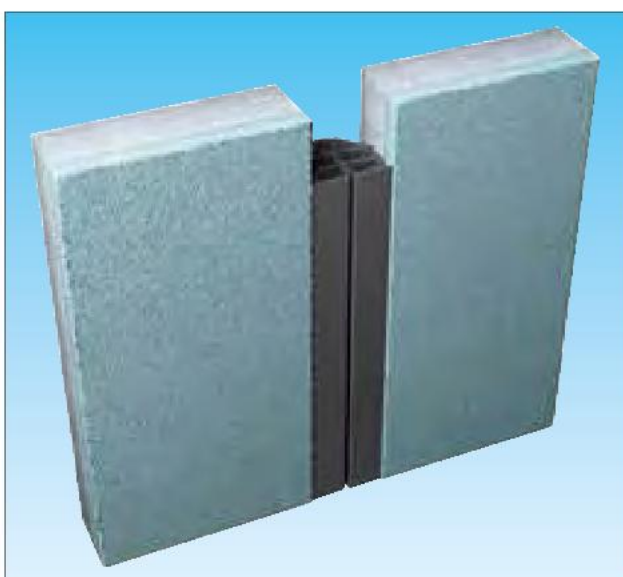
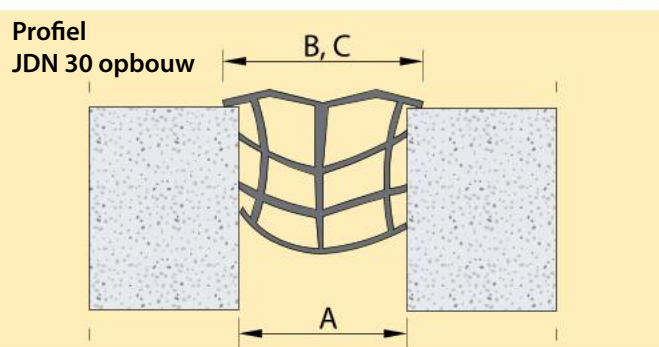
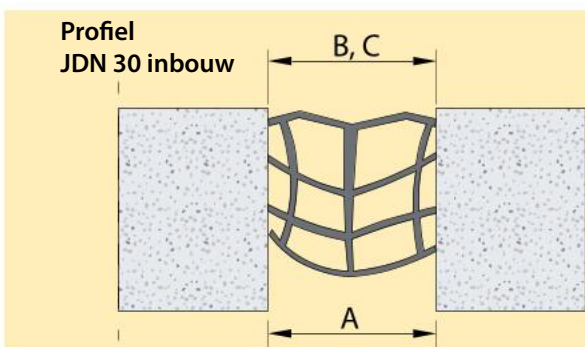

Model	Joelvoegthe breedte mm A/B	Profiel- breedte mm B	Zicht- breedte (mm) C/D	Minimale inbouw- diepte	Werkings- moments (mm) ↔
▼ Opbouw					
JDN 10	10	29	29	15	- 5 mm/+ 3 mm
JDN 20	20	43	43	20	- 8 mm/+ 6 mm
JDN 30	30	56	56	30	- 8 mm/+ 9 mm
JDN 40	40	70	70	40	- 10 /+ 13 mm
JDN 50	50	84	84	45	- 10 /+ 17 mm
JDN 60	60	98	98	60	- 10 /+ 20 mm
▼ Inbouw					
JDN 10	10	10	10	30	- 5 mm/+ 3 mm
JDN 20	20	20	20	35	- 8 mm/+ 6 mm
JDN 30	30	30	30	45	- 8 mm/+ 9 mm
JDN 40	40	40	40	55	- 10 /+ 13 mm
JDN 50	50	50	50	60	- 10 /+ 17 mm
JDN 60	60	60	60	65	- 10 /+ 20 mm

EPDM rubber

Standaardlengte:
25 mtr. rollen

Materiaal:
EPDM rubber

Kleuren:



zwart



grijs

zand



VOEGPROFIELEN VOOR PARKEERGARAGES

Voegprofielen voor parkeergarages

Voegprofielen voor parkeergarages zijn geschikt voor extreem zwaar verkeer en bestendig tegen ieder weertype en agressieve chemicaliën.

Deze innovatiesystemen zijn erg betrouwbaar, duurzaam en bieden u de hoogste kwaliteit.

Voegprofielen met EPDM inlage

Robuuste profielen voor smalle voegen in parkeergarages. De hoge kwaliteit van de inlage is geschikt voor zwaar rollend verkeer. Daarnaast zijn deze profielen zo samengesteld dat deze volledig waterdicht zijn.

EPDM afdichtingen

Geëxtrudeerd EPDM profiel met een zeer hoge kwaliteit. Deze afdichtingen zijn geschikt voor de zwaarste omstandigheden, intensief rollend verkeer en grote temperatuurswisselingen. Daarnaast zijn deze profielen zeer gemakkelijk te monteren.

Metalen profielen

Design en kwaliteit komen samen in deze voegprofielen. Ideaal voor zwaar verkeer en een grote bewegingsvrijheid. Daarnaast zijn ze geluiddempend en onderhoudsvrij.

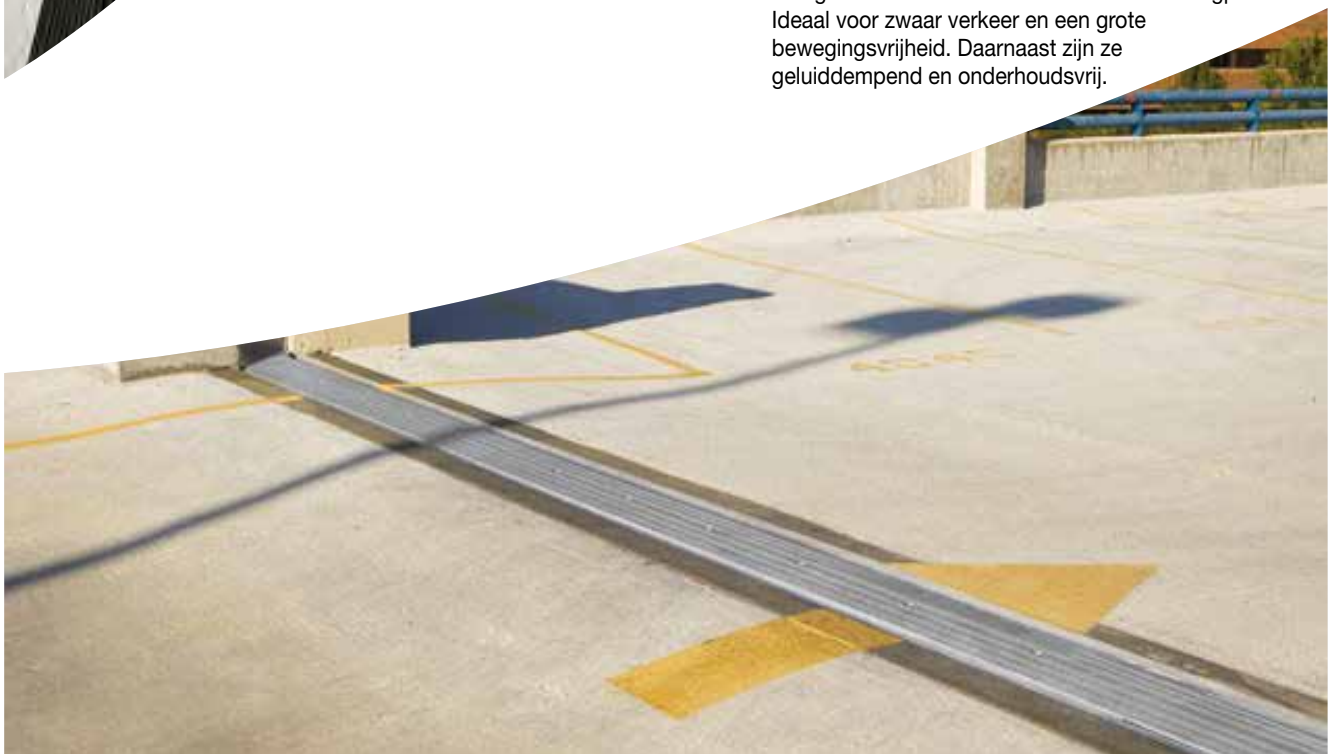

Voor voegen van 50 mm. • 30-90 mm. inbouwhoogte • aluminium voegprofiel met inlage



50 mm.
voegbreedte



30-90 mm.
inbouw-
hoogte



Werking in
3 richtingen



Binnen-
toepassing



Buiten-
toepassing



1000 kg.
puntlast



Zwaar
verkeer



Volledig
waterdicht

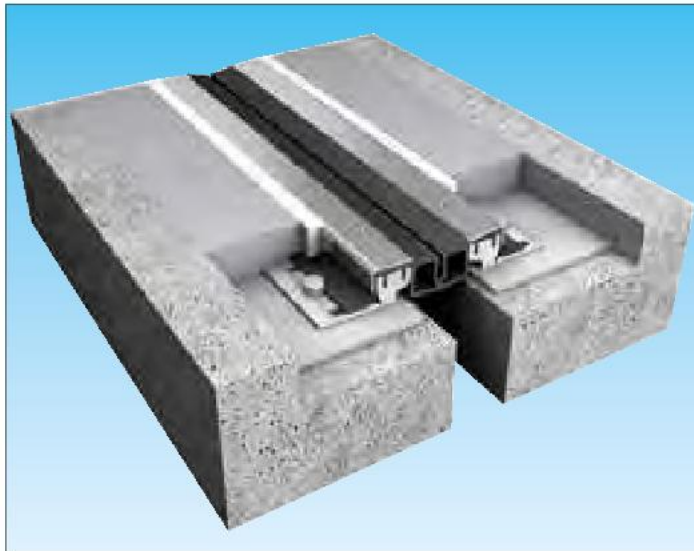

Waterdicht voegprofiel voor parkeergarages

Bestand tegen zwaar verkeer en alle weersomstandigheden. De Santoprene® of EPDM inlage is waterdicht. De alu profielflenzen en het RVS-frame zorgen voor een zeer robuuste constructie.

Toepassing

- voor voegen van 50 mm.
- 30-90 mm inbouwhoogte
- ideaal voor zwaar rollend verkeer
- voor binnen- en buitentoepassingen

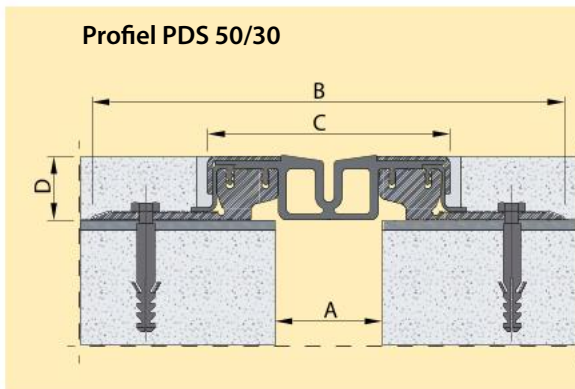
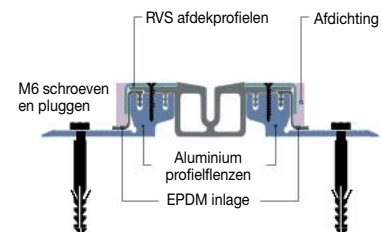

Profiel PDSW 50/30

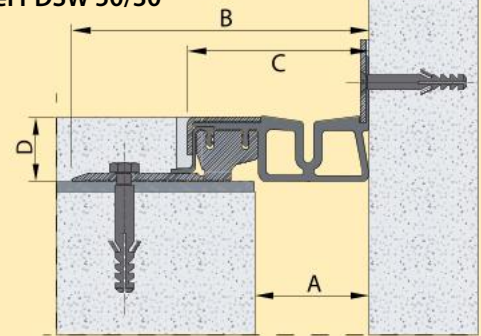

Inlagen

Standaardlengten:
18 en 60 mtr. rollen

Materiaal:
**Santoprene®
of EPDM rubber**

Onderhoud:
**vervangbare
inlagen**

Kleur:  **zwart**

Aluminium profielflenzen

Standaardlengte:
3 mtr.

Voorgeboord:
7 gaten per mtr.

Bevestigingsmiddelen:
**7 schroeven en
pluggen per mtr.**

Kleur:  **blank aluminium**

Afdekprofielen

Standaardlengte:
3 mtr.

Materiaal:
RVS

Voorgeboord:
7 gaten per mtr.

Bevestigingsmiddelen:
7 schroeven en pluggen per mtr.

Model	Voeg- breedte mm A	Profiel- breedte mm B	Zicht- breedte mm C	Profiel- hoogte mm D	Werking mm
PDS 50/30	max. 50,0	220,0	120,0	30,0	± 30,0 ± 5,0 ± 12,0
PDS 50/50	max. 50,0	190,0	120,0	50,0	± 30,0 ± 5,0 ± 12,0
PDSW 50/30	max. 50,0	140,0	90,0	30,0	± 30,0 ± 5,0 ± 12,0
PDSW 50/50	max. 50,0	120,0	90,0	50,0	± 30,0 ± 5,0 ± 12,0

Voor voegen van 40 mm. • 25-40 mm. inbouwhoogte • aluminium voegprofiel met inlage





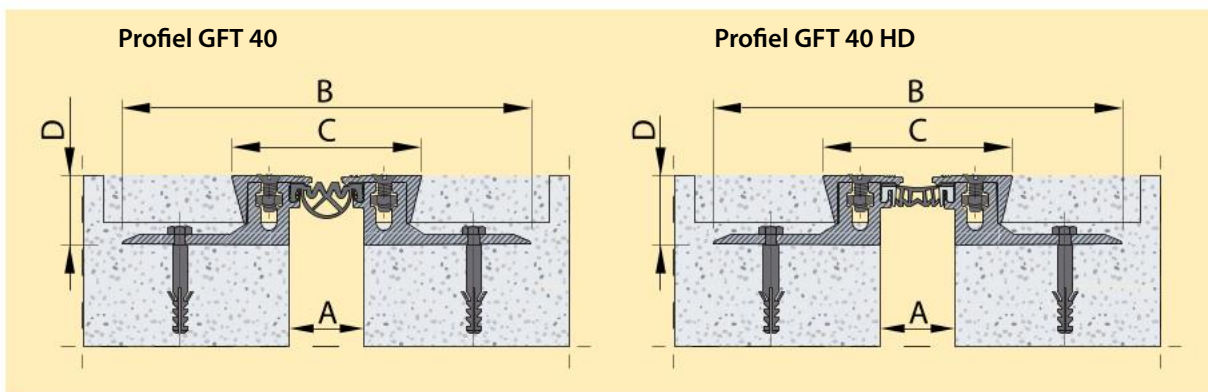
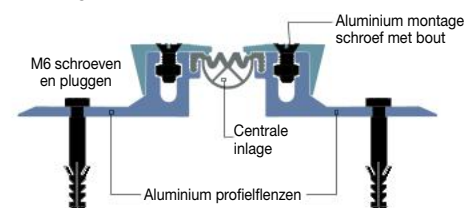

Veelzijdig designprofiel voor zwaar verkeer
Een inbouwprofiel voor een zware belasting. Leverbaar met gladde inlagen in zwart en grijs en gegroefde inlagen in zwart EPDM rubber.

Toepassing

- voor voegen van 40 mm.
- 25-40 mm. inbouwhoogte
- ideaal voor zwaar rollend verkeer
- voor binnen- en buitentoepassingen
- voor parkeergarages, warenhuizen of magazijnen



Inlagen	Aluminium profielflenzen	Afdekkprofielen
<p>Standaardlengte: 21 mtr. rollen</p> <p>Onderhoud: vervangbare inlagen</p> <p>Materiaal: GFT: gegroefde inlage, EPDM rubber GFT HD: gladde inlage, geëxtrudeerde coëxtrusie</p> <p>Kleur: gegroefde inlage  zwart gladde inlage  zwart of grijs</p>	<p>Standaardlengte: 3 mtr.</p> <p>Voorgeboord: 7 gaten per mtr.</p> <p>Bevestigingsmiddelen: 7 schroeven en pluggen per mtr.</p> <p>Kleur:  blank aluminium</p>	<p>Standaardlengte: 3 mtr.</p> <p>Materiaal: blank aluminium</p> <p>Voorgeboord: 7 gaten per mtr.</p> <p>Bevestigingsmiddelen: 7 schroeven en pluggen per mtr.</p>

Model	Voegbreedte breedte mm A	Profiel breedte mm B	Totale breedte mm Bm	Profiel hoogte mm C	Zicht breedte mm	Werk hoogte mm D	Werking mm	Belasting
GFT 40/25	max. 40,0	233,0	107,0	25,0	± 10,0			
GFT 40/25 HD	max. 40,0	233,0	107,0	25,0	± 10,0			

Voor voegen van 0-120 mm. • opbouwbevestiging • aluminium voegprofiel



Veelzijdig en sterk profiel voor opbouw
Dit profiel biedt een oplossing voor voegen van 0-120 mm. Ideaal voor renovatieprojecten of nieuwbouwsituaties zonder inbouwmogelijkheid.

Toepassing

- voor voegen van 0-120 mm.
- opbouwbevestiging
- ideaal voor zwaar- en rollend verkeer
- geschikt voor binnen- en buiten-toepassingen
- renovatieprojecten, parkeergarages, warenhuizen en magazijnen
- nieuwbouwsituaties zonder inbouw-mogelijkheid

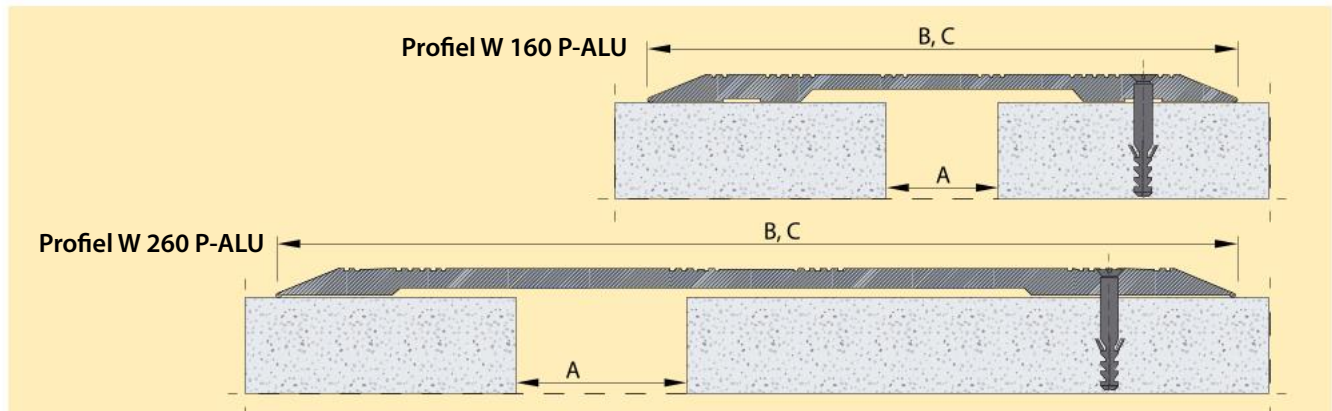
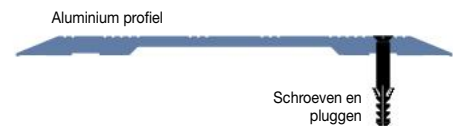

Aluminium profielkenmerken

- Standaardlengte: **3 mtr.**
- Voorgeboord: **7 gaten per mtr.**
- Bevestigingsmiddelen: **7 schroeven en pluggen per mtr.**
- Kleur: **natuurlijk geanodiseerd**

Model	Voegbreedte mm A	Profielbreedte mm B	Zichtbreedte mm C	Aluminium	Werking mm	Belasting
W 160 P-ALU	0 - 80,0	160,0	160,0		± 10,0	
W 260 P-ALU	0 - 120,0	260,0	260,0		± 10,0	

Voor voegen van 150-250 mm. • 38 mm. inbouwhoogte • metalen voegprofiel met veersysteem • bestand tegen aardbevingen

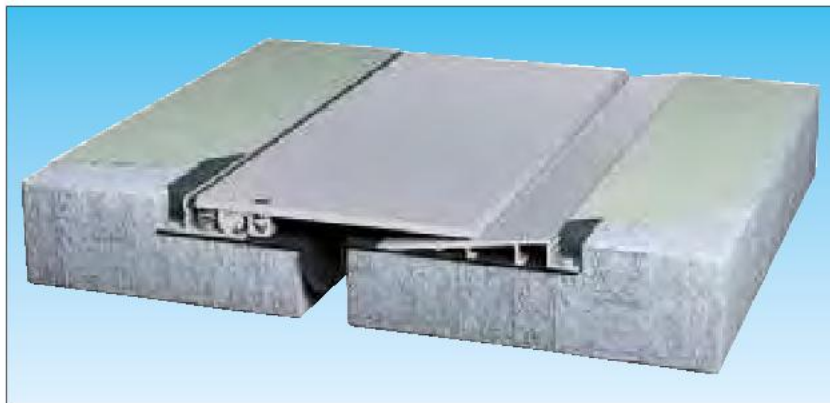

Bestand tegen aardbevingen

Profiel is geschikt voor voegen tot 250 mm. en voor zeer zwaar rollend verkeer. Voorzien van veersysteem om vrij te kunnen bewegen bij aardbevingen en een geluiddempende werking bij passeren van auto's.

Toepassing

- voor grote voegen van 150-250 mm.
- voor inbouwhoogte van 38 mm.
- ideaal voor zwaar- en rollend verkeer
- uniek geluiddempend veersysteem voor het passeren van auto's
- Bestand tegen aardbevingen



150-250 mm. voegbreedte

Inbouwhoogte 38 mm.

Seismische bewegingen

Werking in 3 richtingen

Binnen-toepassing

Buiten-toepassing

1000 kg. puntlast

Zwaar verkeer

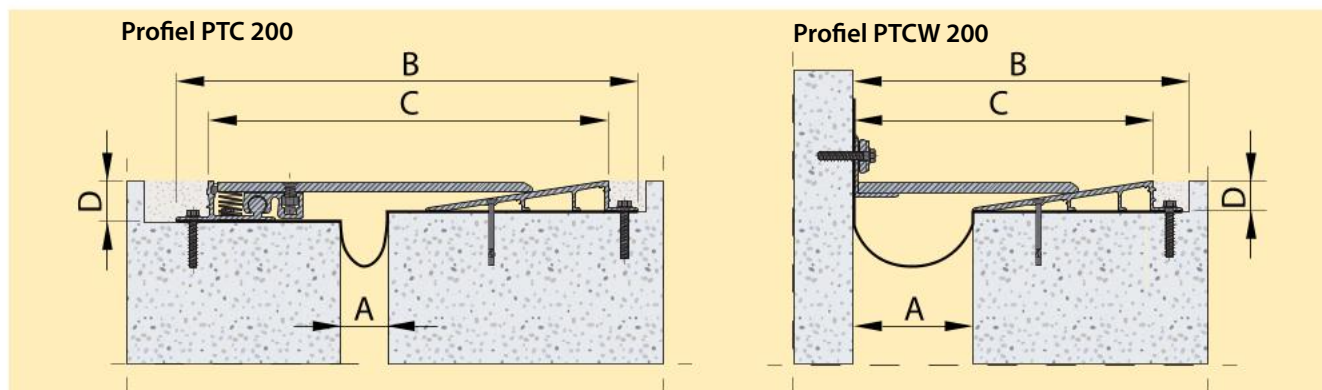
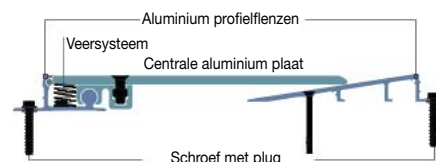

Aluminium profielflenzen		Centrale plaat	
Standaardlengte: 3 mtr.	Voorgeboord: 7 gaten per mtr.	Standaardlengte: 3 mtr.	Voorgeboord: 7 gaten per mtr.
Bevestigingsmiddelen: 7 schroeven en pluggen per mtr.	Kleur: blank aluminium	Materiaal: blank aluminium	Kleur: blank aluminium
		Bevestigingsmiddelen: 7 schroeven en pluggen per mtr.	

Model	Voegbreedte mm A	Profielbreedte mm B	Zichtbreedte mm C	Profielhoogte mm D	Minimale sparing mm		Werking mm			Belasting
					diepte	breedte	↔	↕	↗	
PTC 150	150,0	567,0	491,0	50,0/38,0	55,0	585,0	± 75,0	± 25,0	± 50,0	
PTC 175	175,0	592,0	516,0	50,0/38,0	55,0	611,0	± 85,0	± 25,0	± 50,0	
PTC 200	200,0	617,0	541,0	50,0/38,0	55,0	636,0	± 100,0	± 25,0	± 50,0	
PTC 225	225,0	642,0	566,0	50,0/38,0	55,0	662,0	± 110,0	± 25,0	± 50,0	
PTC 250	250,0	692,0	616,0	50,0/38,0	55,0	712,0	± 125,0	± 25,0	± 50,0	
PTCW 150	150,0	411,0	375,0	38,0	43,0	430,0	± 75,0	± 25,0	± 25,0	
PTCW 175	175,0	436,0	400,0	38,0	43,0	448,0	± 85,0	± 25,0	± 25,0	
PTCW 200	200,0	461,0	425,0	38,0	43,0	473,0	± 100,0	± 25,0	± 25,0	
PTCW 225	225,0	486,0	450,0	38,0	43,0	499,0	± 110,0	± 25,0	± 25,0	
PTCW 250	250,0	536,0	500,0	38,0	43,0	549,0	± 125,0	± 25,0	± 25,0	

Voegen van 100-200 mm. • 50 mm. inbouwhoogte • voegprofiel voor aardbevingen



Hi-tech profiel, zeer robuust

De kracht op het profiel wordt verplaatst naar de centrale aluminium plaat. Het profiel kan vrij bewegen in geval van een aardbeving. De KB serie wordt standaard geleverd met een waterdichte afdichting.

Toepassing

- voor grote voegen van 100-200 mm.
- voor inbouwhoogte van 50 mm.
- ideaal voor zwaar- en rollend verkeer
- werking in 3 richtingen
- bestand tegen aardbevingen.

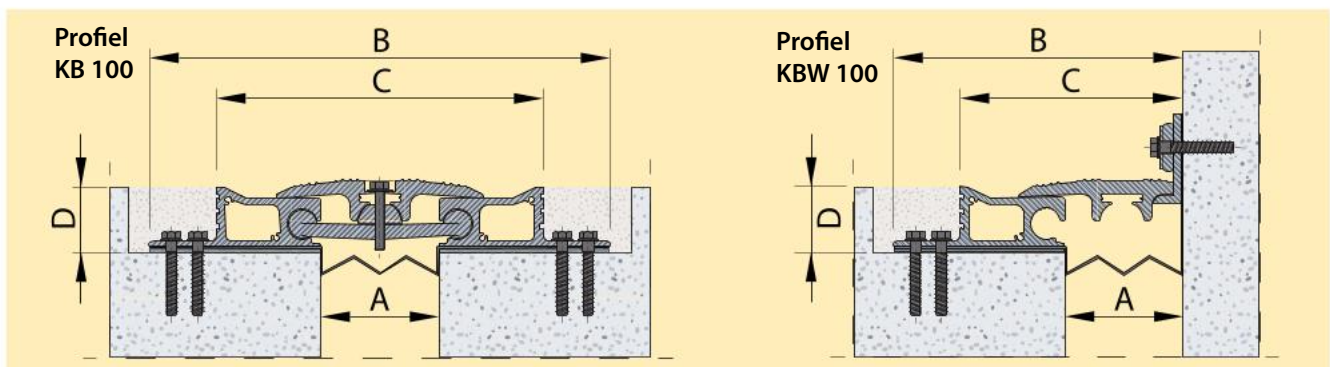
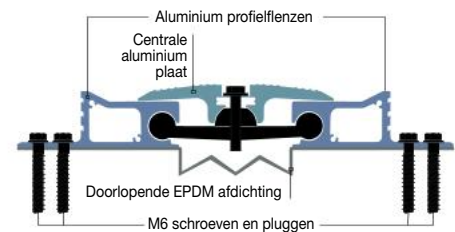

Model	Voeg-breedte mm A	Profiel-breedte mm B	Zicht-breedte mm C	Profiel-hoogte mm D	Minimale sparing		Werking			Belasting
					diepte	breedte	↔	↕	↗	
KB 100	100,0	400,0	282,0	50,0	56,0	416,0	± 50,0	± 25,0	± 50,0	
KB 125	125,0	500,0	382,0	50,0	56,0	518,0	-100,0/+75,0	± 25,0	± 63,0	
KB 150	150,0	525,0	407,0	50,0	55,0	543,0	-85,0/+100,0	± 25,0	± 75,0	
KB 175	175,0	600,0	482,0	50,0	55,0	620,0	-140,0/+100,0	± 25,0	± 85,0	
KB 200	200,0	625,0	507,0	50,0	55,0	645,0	-115,0/+125,0	± 25,0	± 100,0	
KBW 100	100,0	250,0	191,0	50,0	56,0	259,0	± 25,0	± 25,0	± 50,0	
KBW 125	125,0	313,0	254,0	50,0	56,0	322,0	-70,0/+25,0	± 25,0	± 63,0	
KBW 150	150,0	338,0	279,0	50,0	55,0	348,0	-45,0/+50,0	± 25,0	± 75,0	
KBW 175	175,0	388,0	329,0	50,0	55,0	399,0	-80,0/+35,0	± 25,0	± 85,0	
KBW 200	200,0	413,0	354,0	50,0	55,0	424,0	-55,0/+60,0	± 25,0	± 100,0	



Traditioneel voegprofiel



Met traditionele systemen komt veel kracht te staan op de centrale bout, die vervolgens kan breken.

KB voegprofiel verplaatst de kracht



Een uniek design zorgt ervoor dat de kracht wordt verplaatst naar de plaat, waardoor de centrale bout wordt beschermd.

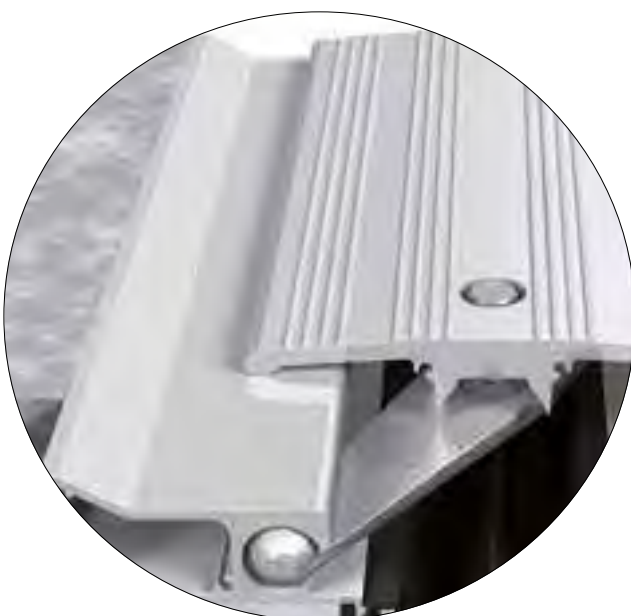

Inlagen	
Standaardlengte: 21 mtr. rollen	Materiaal: EPDM rubber
Kleur: zwart	
Aluminium profielflenzen	
Standaardlengte: 3 mtr.	Voorgeboord: 14 gaten per mtr.
Bevestigingsmiddelen: 14 schroeven en pluggen per mtr.	Kleur: blank aluminium
Centrale aluminium plaat	
Standaardlengte: 3 mtr.	Materiaal: blank aluminium
Voorgeboord: 7 gaten per mtr.	Bevestigingsmiddelen: 7 schroeven en pluggen per mtr.

Voor voegen van 50-100 mm. • 19 mm. inbouwhoogte • elastisch EPDM voegprofiel

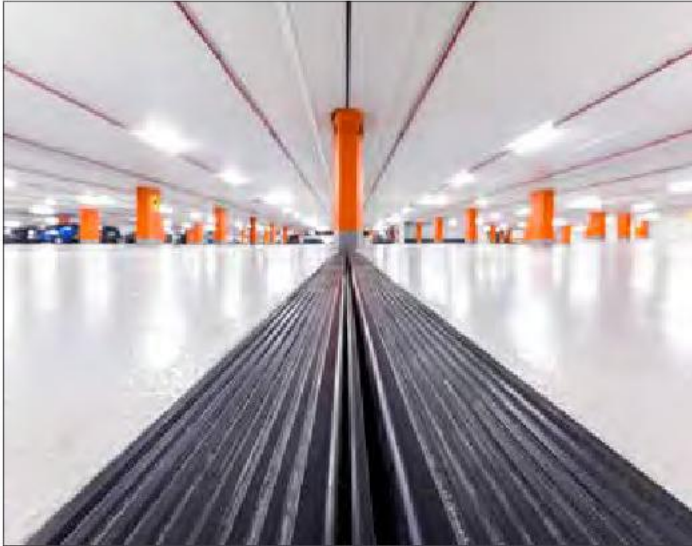

Veelzijdig en eenvoudig EPDM voegprofiel

Gemakkelijk te monteren met een sterke epoxylijm. Deze ZB serie is beter dan een betonnen alternatief, dat kan slijten of afbreken na langdurig zwaar rollend verkeer.

Toepassing

- voor grote voegen van 50-100 mm.
- voor inbouwhoogte van 19 mm.
- ideaal voor zwaar- en rollend verkeer
- werking in 3 richtingen
- ideaal voor renovatieprojecten
- onder andere geschikt voor parkeer-garages en stadions

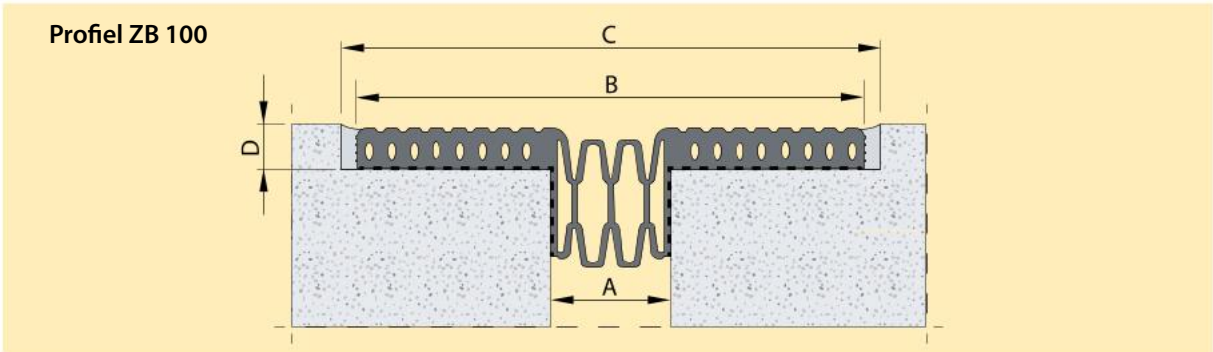
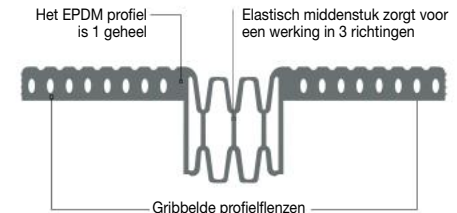

Elastisch betonsysteem faalt



Oplossingen met elastisch beton zijn in veel gevallen niet geschikt. Rollend verkeer zorgt voor scheurtjes. Na langdurige belasting kunnen ook complete stukken afbreken.

ZB profielen zijn onderhoudsvrij en 2x zo snel te monteren



Onderhoudsvrij

Het dikke EPDM profiel bestaat uit één geheel waardoor het zeer sterk is. Ook onder extreme belasting en weersomstandigheden blijft dit profiel onderhoudsvrij.

Getest

ZB profielen zijn glansrijk uit onderstaande test gekomen.

- rollend verkeer met 1350 kg puntlast per wiel.
- intensieve test tot 35.000 lastwisselingen
- ultieme gas- en remtest met auto's



Rubber profiel



Standaardlengte:
18 mtr. rollen





Materiaal:
EPDM rubber



Bevestigingsmiddelen:
sterke zwarte epoxylijm



Kleur:  **zwart**

Model	Voeg- breedte mm A	Profiel- breedte mm B	Sparing mm C	Profiel- hoogte mm D	Minimale sparing mm		Werking mm			Belasting
					diepte	breedte	↔	↕	↗↘	
ZB 50	50,0	228,0	231,0	19,0	19,0	228,0	± 25,0	± 10,0	± 5,0	
ZB 75	75,0	254,0	257,0	19,0	19,0	254,0	± 38,0	± 12,0	± 7,0	
ZB 100	100,0	279,0	282,0	19,0	19,0	278,0	± 50,0	± 15,0	± 15,0	

Voor voegen van 20-120 mm. • opbouw/inbouw • elastisch EPDM voegprofiel



Sterk profiel, gemakkelijk te monteren
Deze hoogwaardige EPDM profielen zijn in één geheel geëxtrudeerd om een zo sterk mogelijk profiel te creëren voor zwaar verkeer.

Toepassing

- voor grote voegen van 20-120 mm.
- ideaal voor zwaar- en rollend verkeer
- voor situaties zonder inbouw-mogelijkheid
- onder andere geschikt voor parkeer-garages, warenhuizen en magazijnen

20-120 mm. voegbreedte Opbouw bevestiging Inbouw Horizontale werking Binnen-toepassing Buiten-toepassing 1000 kg. puntlast Snel en gemakkelijk monteren



Profiel KP 50

Profiel KP 100

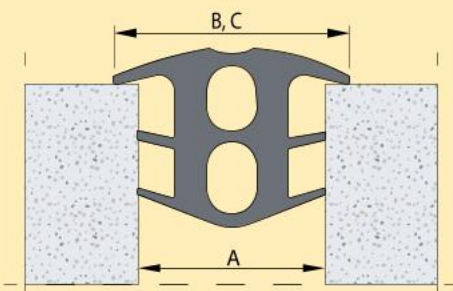

Model	Voeg-breedte mm A	Profiel-breedte mm B	Zicht-breedte mm C	Minimale inbouwhoogte mm	Werking mm	Belasting
Opbouw						
KP 20	20,0	38,0	38,0	38,0	-5,0 / +10,0	
KP 30	30,0	54,0	54,0	42,0	-8,0 / +7,0	
KP 40	40,0	69,0	69,0	52,0	-12,0 / +12,0	
KP 50	50,0	80,0	80,0	62,0	-5,0 / +9,0	
KP 60	60,0	95,0	95,0	72,0	-5,0 / +7,0	

Inbouw

KP 20-KP 60

Standaardlengte: **25 mtr. rollen**

Materiaal: **EPDM rubber**

Kleur: zwart of grijs

Standaardlengte: **3 mtr. rollen**

Materiaal: **EPDM rubber**

Kleur: zwart of grijs

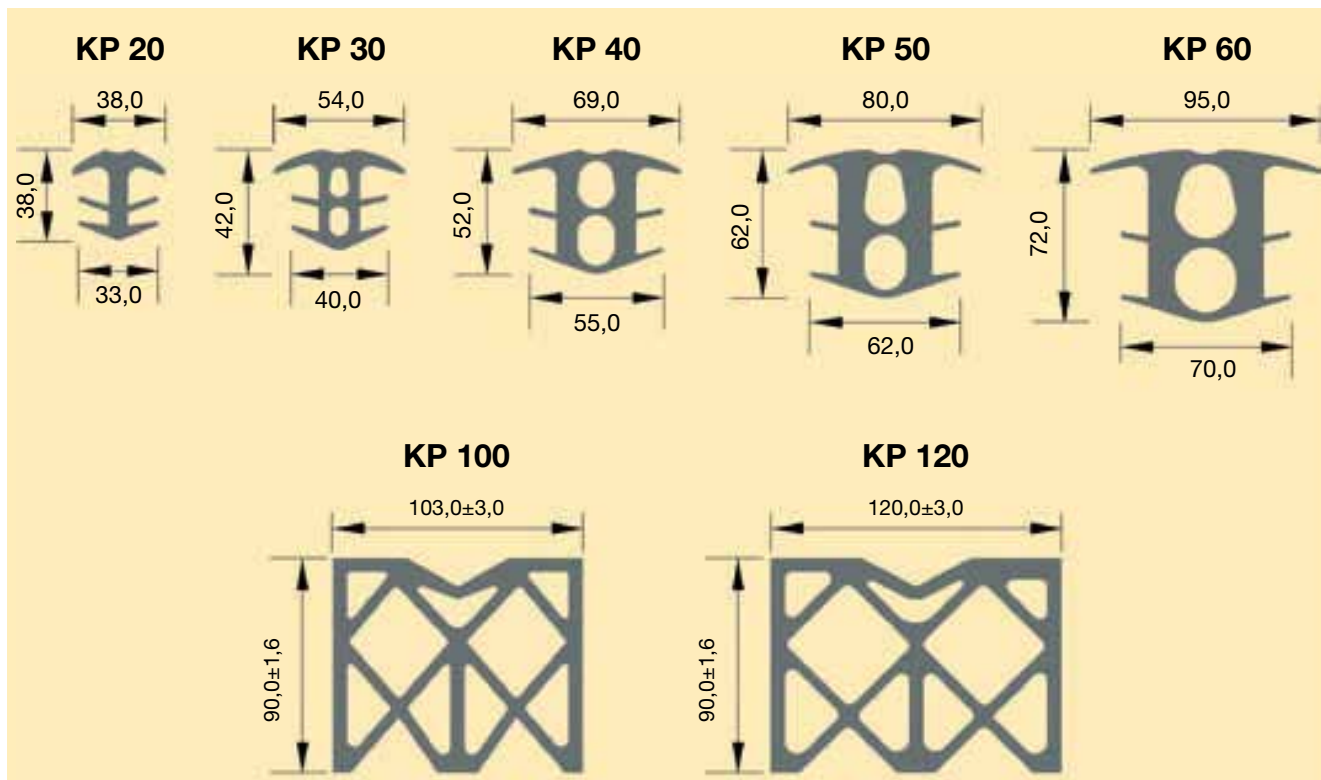

Installatie van inbouwprofiel KP 20 tot KP 60



Het profiel wordt vastgezet door aan beide kanten te voorzien van rups neopreen kit.



Vervolgens wordt het profiel in de voeg gedrukt met behulp van een houten plank en hamer.

Installatie van de profielen KP 100 en KP 120



Aan 1 kant wordt het profiel voorzien van een rups neopreen kit.



Vervolgens wordt deze kant schuin in de voeg gelegd en handmatig in de voeg gedrukt.



Voor voegen van 25-100 mm. • inbouwprofiel • elastisch EPDM voegprofiel

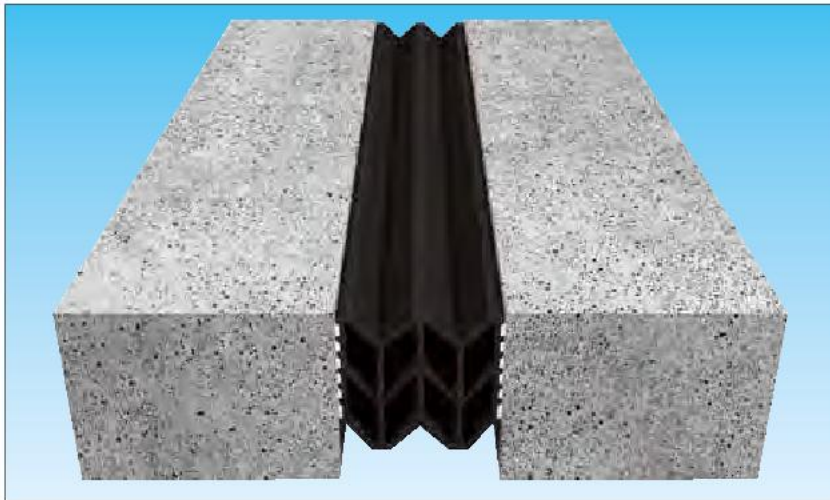

Waterdichte voegafdichtingen voor parkeergarages

Profielen zijn uit één stuk geëxtrudeerd voor zwaar verkeer. Dit systeem kan waterdicht worden gemaakt met sterke epoxylijm. Het profiel kan tot ± 50% bewegingen opvangen.

Toepassing

- voor grote voegen van 25-100 mm.
- ideaal voor zwaar- en rollend verkeer
- volledig waterdicht
- ideaal voor renovatieprojecten
- voor nieuwbouwsituaties zonder inbouwmogelijkheid
- onder andere geschikt voor parkeergarages, warenhuizen en magazijnen



25-100 mm. voegbreedte

Inbouw

Werking in 3 richtingen

Binnen-toepassing

Buiten-toepassing

1000 kg. puntlast

Snel en gemakkelijk monteren

Volledig waterdicht

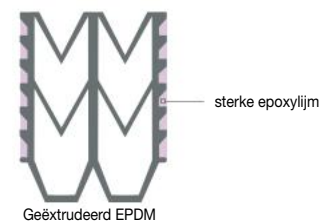

sterke epoxylijm

Geëxtrudeerd EPDM

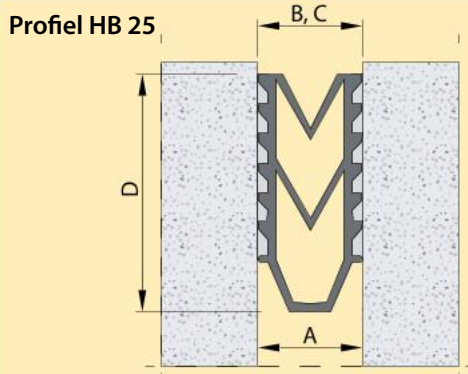

Profiel HB 25

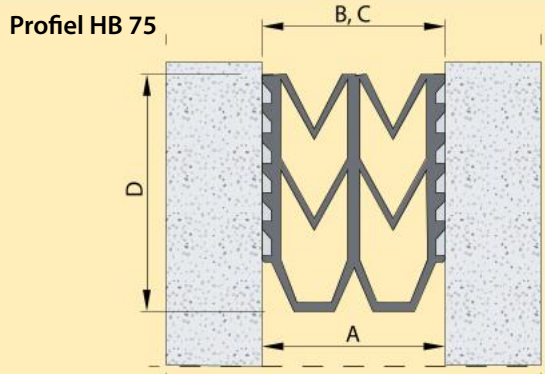

Profiel HB 75

Profiel

Standaardlengte: 18 mtr. rollen

Materiaal: EPDM rubber

Bevestigingsmiddelen: sterke epoxylijm

Kleur: zwart

Model	Voegbreedte mm A	Profielbreedte mm B	Zichtbreedte mm C	Profielbreedte voor installatie mm	Profielhoogte mm D	Werking mm	Belasting
HB 50	50,0	50,0	50,0	76,0	63,5	± 25,0/-22,0 ± 10,0	± 10,0
HB 75	75,0	75,0	75,0	114,0	63,5	+39,0/-35,0 ± 10,0	± 10,0
HB 100	100,0	100,0	100,0	152,0	89,0	± 50,0 ± 10,0	± 10,0

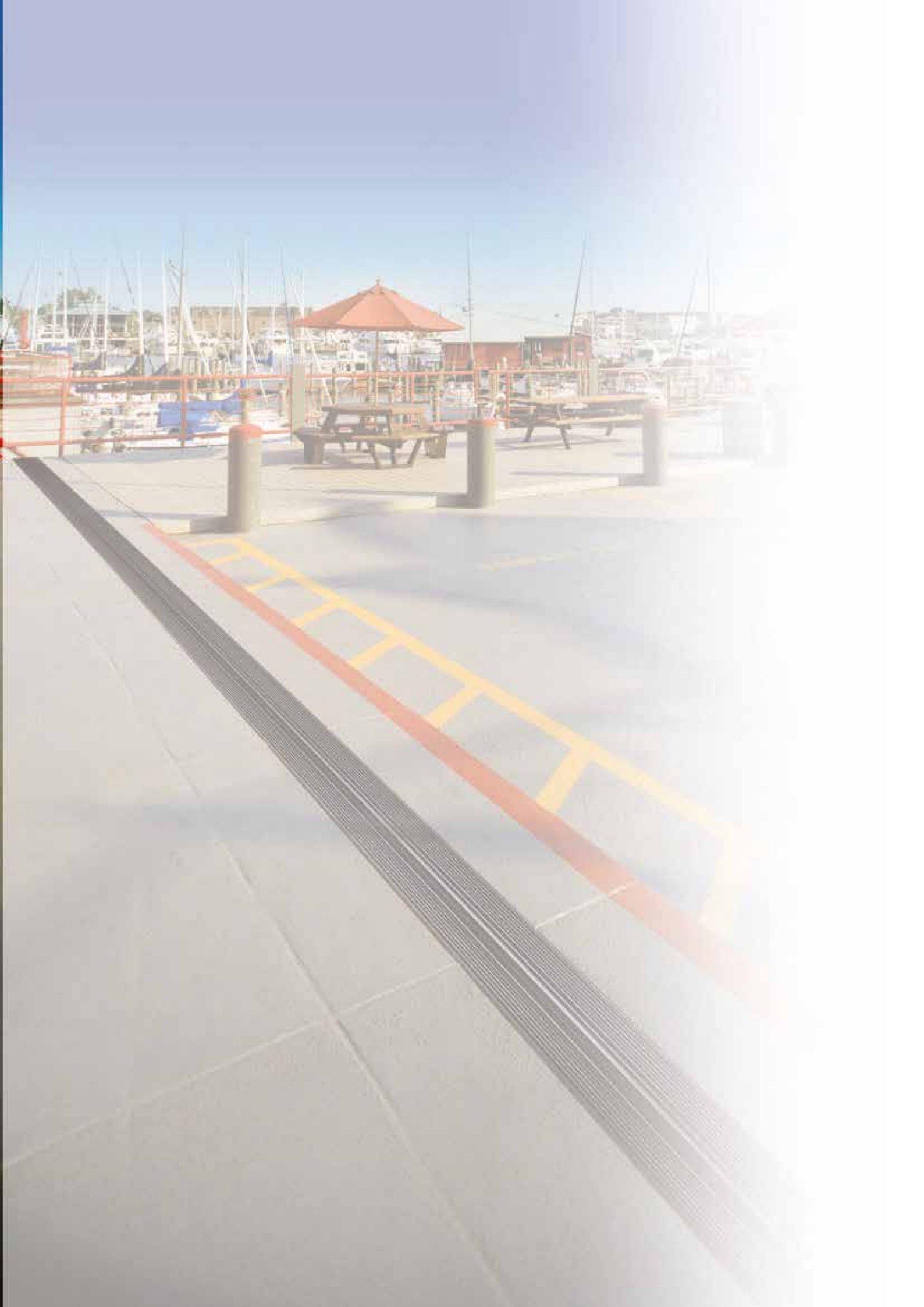



Het Storax leveringsprogramma

- entreematten
- schoonloopzones
- antislip
- glasbalustrades
- leuningen en hekwerken
- roosters
- lamellenwand
- zonwering
- hoekbeschermers
- muurbescherming
- vloerluiken
- vluchtluiken
- dak- en inspectieluiken
- dakluikladders en schaartrappen
- voegprofielen
- trapneuzen
- tegelprofielen
- schopplaten en speciaal zetwerk
- plinten en vloerprofielen
- lichtkoepels
- dakdoorvoeren
- tegeldraggers

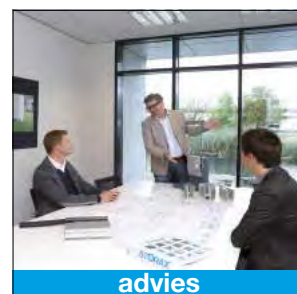

advies

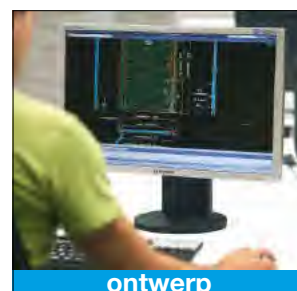

ontwerp



productie

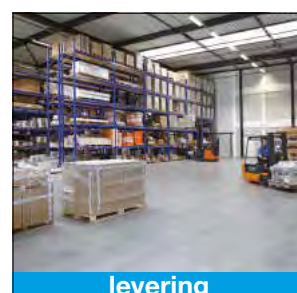

levering

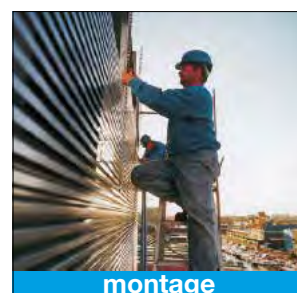

montage