

## PRIJSLIJST 1-7-2026



entrematten



schoonloopzones



leuningen



balkon- en traphekken

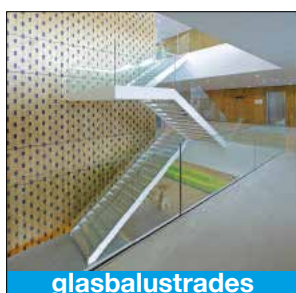

glasbalustrades



roosters

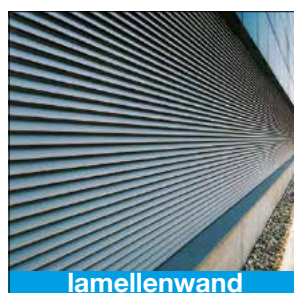

lamellenwand

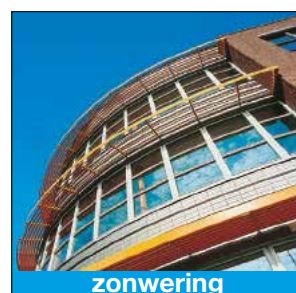

zonwering



hoekbeschermers

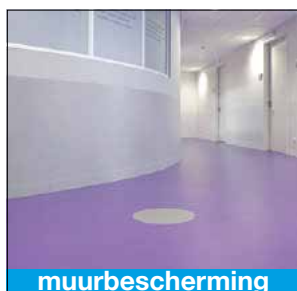

muurbescherming



vloerluiken



dakluiken



voegprofielen



trapneuzen

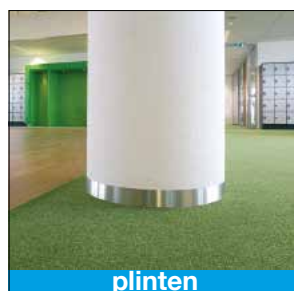

plinten



vluchtluiken



vloerprofielen

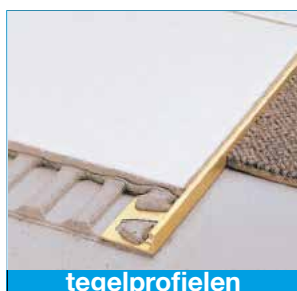

tegelprofielen



antislip



lichtkoepels

● ENTREEMATTEN	pagina	1 - 3
● SCHOONLOOPZONES	pagina	4
● HOEKBESCHERMERS	pagina	5
● MUURBESCHERMING	pagina	6 - 7
● VLOERLUIKEN	pagina	8 - 15
● DAKLUIKEN / WANDLUIKEN	pagina	16
● LADDERS EN TRAPPEN	pagina	17
● VOEGPROFIELEN	pagina	18 - 23
● TRAPNEUZEN	pagina	24 - 29
● VLOERPROFIELEN	pagina	29 - 34
● AANLOOPDORPELS / DOUCHEDORPELS	pagina	30
● PLINTEN	pagina	35
● ANTISLIP	pagina	36 - 40
● AFDICHTINGEN	pagina	41
● TEGELPROFIELEN	zie Schlüter-prijslijst	1-1-2026
● VLOERPROFIELEN	zie Prinz-prijslijst	1-7-2025
● LICHTKOEPELS	zie Skylux prijslijst	1-3-2026
● GLASBALUSTRADES	prijs op aanvraag	
● ROOSTERS / LAMELLENWAND	prijs op aanvraag	
● ZONWERING	prijs op aanvraag	
● VLUCHTLUIKEN	prijs op aanvraag	
● LEUNINGEN	prijs op aanvraag	
● GEVELBEKLEDING	prijs op aanvraag	

### STORAX B.V.

Kantoor/magazijn: Wattstraat 1, 3335 LV Zwijndrecht  
 Postbus: 382, 3330 AJ Zwijndrecht  
 Telefoon: 078 - 303 09 00  
 Fax: 078 - 610 04 95  
 E-mail: storax@storax.nl  
 Internet: www.storax.nl



### LEVERINGSVOORWAARDEN

Levering: ongemonteerd en ongeplaatst, franco door geheel Nederland, voor leveranties vanaf € 1000,00. Beneden € 1000,00 worden € 42,50 vrachtkosten berekend.  
 Prijzen: excl. BTW en prijswijzigingen voorbehouden.

Prijslijst 1-7-2026 is geldig tot de eerstvolgende aanpassing. Wij doen ons best om tussentijdse prijswijzigingen tot een minimum te beperken. Op alle leveranties zijn van toepassing onze algemene leverings- en betalingsvoorwaarden zoals deze zijn gedeponneerd bij de Arrondissementsrechtbank te Dordrecht.

Betalingscondities afhankelijk van beoordeling door kredietverzekeraar.

Hiermede komen alle voorafgaande prijslijsten te vervallen. Zet- en drukfouten voorbehouden.



### ENTRADA®-PRESTIGE DUBBEL

Dubbel rubber. Dikte 18 mm.....	€ 580,- p/m <sup>2</sup>
Dubbel rubber. Dikte 12 mm.....	€ 550,- p/m <sup>2</sup>
Rubber : zwart Aluminium: naturel geanodiseerd	
Meerprijs aluminium zwart geanodiseerd .....	€ 65,- p/m <sup>2</sup>



### ENTRADA®-PRESTIGE ENKEL

Enkel rubber. Dikte 18 mm.....	€ 515,- p/m <sup>2</sup>
Enkel rubber. Dikte 12 mm.....	€ 475,- p/m <sup>2</sup>
Rubber : zwart Aluminium: naturel geanodiseerd	
Meerprijs aluminium zwart geanodiseerd .....	€ 65,- p/m <sup>2</sup>

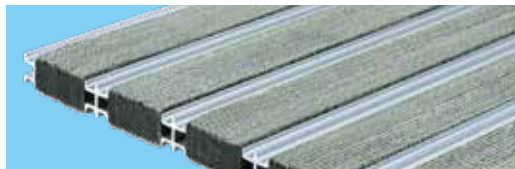

### ENTRADA®-STANDAARD DUBBEL

Dubbel rubber. Dikte 18 mm.....	€ 560,- p/m <sup>2</sup>
Dubbel rubber. Dikte 12 mm.....	€ 530,- p/m <sup>2</sup>
Rubber: standaard grijs Aluminium: naturel geanodiseerd	
Meerprijs aluminium zwart geanodiseerd .....	€ 65,- p/m <sup>2</sup>



### ENTRADA®-STANDAARD ENKEL

Enkel rubber. Dikte 18 mm.....	€ 495,- p/m <sup>2</sup>
Enkel rubber. Dikte 12 mm.....	€ 460,- p/m <sup>2</sup>
Rubber: standaard grijs Aluminium: naturel geanodiseerd	
Meerprijs aluminium zwart geanodiseerd .....	€ 65,- p/m <sup>2</sup>



### ENTRADA®-ECO DUBBEL

Dubbel rubber. Dikte 18 mm.....	€ 550,- p/m <sup>2</sup>
Rubber : recycled rubber (kleur kan variëren)	
Profielen : aluminium naturel geanodiseerd	
Meerprijs aluminium zwart geanodiseerd .....	€ 65,- p/m <sup>2</sup>



### ENTRADA®-ECO ENKEL

Enkel rubber. Dikte 18 mm.....	€ 485,- p/m <sup>2</sup>
Rubber : recycled rubber (kleur kan variëren)	
Profielen : aluminium naturel geanodiseerd	
Meerprijs aluminium zwart geanodiseerd .....	€ 65,- p/m <sup>2</sup>



### ENTRADA®-PIONIER DUBBEL

Dubbel rubber. Dikte 18 mm .....	€ 435,- p/m <sup>2</sup>
Dubbel rubber. Dikte 12 mm .....	€ 415,- p/m <sup>2</sup>
Rubber: zwart schraaprubber Profielen: aluminium naturel geanodiseerd	
Meerprijs aluminium zwart geanodiseerd .....	€ 65,- p/m <sup>2</sup>



### ENTRADA®-PIONIER ENKEL

Enkel rubber. Dikte 18 mm .....	€ 380,- p/m <sup>2</sup>
Enkel rubber. Dikte 12 mm .....	€ 360,- p/m <sup>2</sup>
Rubber: zwart schraaprubber Profielen: aluminium naturel geanodiseerd	
Meerprijs aluminium zwart geanodiseerd .....	€ 65,- p/m <sup>2</sup>



### COMBIMAT® Schoonloopinlage

Dikte 18 of 21 mm. Profielafstand 4 mm	Naaldvilt.....	€ 410,- p/m <sup>2</sup>
Kleur inlage volgens stalenkaart	Forza Avant....	€ 430,- p/m <sup>2</sup>
Meerprijs zwart geanodiseerd: € 65,-	Forza Brush...	€ 440,- p/m <sup>2</sup>
	Forza Front...	€ 440,- p/m <sup>2</sup>



### COMBIMAT®-R Schraaprubberinlage

Dikte 18 of 21 mm. Profielafstand 4 mm.....	€ 465,- p/m <sup>2</sup>
Kleur schraaprubber-inlage: zwart	
Meerprijs aluminium zwart geanodiseerd .....	€ 65,- p/m <sup>2</sup>



### COMBILUX® borstelmat

Dikte 20 of 23 mm. Profielafstand 5 mm.....	€ 520,- p/m <sup>2</sup>
Kleur borstels: zwart, grijs of bruin	
Meerprijs aluminium zwart geanodiseerd .....	€ 65,- p/m <sup>2</sup>

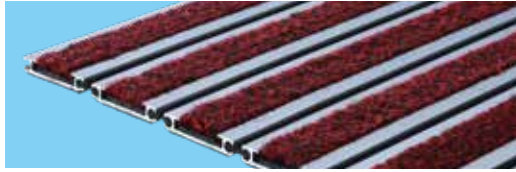

**COMBI-JUNIOR** Schoonloopinlage  
 Dikte 12 mm. Profielafstand 4 mm  
 Kleur inlage: volgens stalenkaart

Naaldvilt.....	€ 390,- p/m <sup>2</sup>
Forza Avant.....	€ 400,- p/m <sup>2</sup>
Forza Brush.....	€ 410,- p/m <sup>2</sup>

Meerprijs zwart geanodiseerd ..... € 65,- p/m<sup>2</sup>



**COMBI-JUNIOR** Schraaprubberinlage  
 Dikte 12 mm. Profielafstand 4 mm..... € 430,- p/m<sup>2</sup>  
 Kleur schraaprubberinlage: zwart

Meerprijs zwart geanodiseerd ..... € 65,- p/m<sup>2</sup>



**COMBI-JUNIOR** Borstelinlage  
 Dikte 15 mm. Profielafstand 4 mm..... € 485,- p/m<sup>2</sup>  
 Kleur borstels: zwart, grijs of bruin

Meerprijs zwart geanodiseerd ..... € 65,- p/m<sup>2</sup>



**COMBI-CLASSIC** Schoonloopinlage  
 Dikte 12, 17 of 22 mm. Profielafstand 5 mm..... 12 mm € 340,- p/m<sup>2</sup>  
 Kleur naaldvilt: zwart, antraciet, bruin of grijs 17 mm € 350,- p/m<sup>2</sup>  
 22 mm € 365,- p/m<sup>2</sup>

Zwart of goud geanodiseerd ..... op aanvraag



**COMBI-CLASSIC** Schraaprubberinlage  
 Dikte 12, 17 of 22 mm. Profielafstand 5 mm..... 12 mm € 370,- p/m<sup>2</sup>  
 Kleur schraaprubber: grijs of zwart 17 mm € 380,- p/m<sup>2</sup>  
 22 mm € 390,- p/m<sup>2</sup>

Zwart of goud geanodiseerd ..... op aanvraag



**COMBI-CLASSIC** Borstelinlage  
 Dikte 12, 17 of 22 mm. Profielafstand 5 mm..... 12 mm € 495,- p/m<sup>2</sup>  
 Kleur borstels: zwart, grijs of bruin 17 mm € 505,- p/m<sup>2</sup>  
 22 mm € 515,- p/m<sup>2</sup>

Zwart of goud geanodiseerd ..... op aanvraag



**COMBI-CLASSIC HEAVY** Schoonloopinlage  
 Dikte 22 mm. Profielafstand 5 mm..... € 385,- p/m<sup>2</sup>  
 Kleur naaldvilt: zwart, antraciet, bruin of grijs

Zwart of goud geanodiseerd ..... op aanvraag



**COMBI-CLASSIC HEAVY** Schraaprubberinlage  
 Dikte 22 mm. Profielafstand 5 mm..... € 410,- p/m<sup>2</sup>  
 Kleur schraaprubber: grijs, zwart of bruin

Zwart of goud geanodiseerd ..... op aanvraag



**COMBI-CLASSIC HEAVY** Borstelinlage  
 Dikte 22 mm. Profielafstand 5 mm..... € 525,- p/m<sup>2</sup>  
 Kleur borstels: zwart, grijs of bruin

Zwart of goud geanodiseerd ..... op aanvraag



**MAXXIS DROOGMAT**  
 Dikte 18 of 21 mm. Profielafstand 4 mm.  
 Kleur inlage volgens stalenkaart FORZA-HYDRO ..... € 505,- p/m<sup>2</sup>  
 Standaard zwart geanodiseerd



**FLEXIS SCHRAAPMAT**  
 Dikte 15 mm..... € 275,- p/m<sup>2</sup>  
 Kleur: zwart  
 Aluminium: natureel geanodiseerd



### COMBI-XL

#### Tapijtinlage

Dikte 11 mm

Kleur tapijt: zwart, grijs of bruin..... € 295,- p/m<sup>2</sup>

#### Schraaprubberinlage

Dikte 12 mm

Kleur schraaprubber: zwart..... € 325,- p/m<sup>2</sup>

#### Borstelinlage

Dikte 14 mm

Kleur borstels: zwart, grijs of bruin..... € 425,- p/m<sup>2</sup>



### NOVA® CLASSIC Borstelmat

Dikte 22 mm. Profielafstand 4 mm..... € 335,- p/m<sup>2</sup>

Prijs logo's op aanvraag

Kleur borstels: 14 kleuren



### UNIGRIP

Dikte 15 mm

Volle rollen..... € 150,- p/m<sup>2</sup>

Op maat..... € 165,- p/m<sup>2</sup>

Met logo..... Prijs op aanvraag



### RIMALUX

Rubber ringmatten. Dikte 23 mm

Standaardmaat 1500 x 1000 mm..... € 82,50 p/stuk

Koppelstuk..... € 2,75 p/stuk

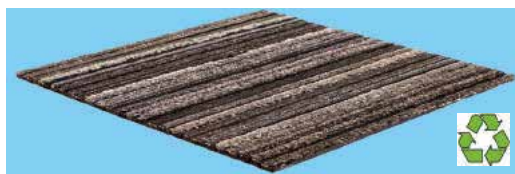

### TIRE TILES

Dikte 10 mm..... € 110,- p/m<sup>2</sup>

Tegelformaat: 305 x 305 mm

25 tegels = 2,32 m<sup>2</sup> per doos

VE = 1 doos



### STORAX LOGOMAT

Dikte 10 mm..... Prijs op aanvraag

\*afmeting en logo digitaal aanleveren voor een gratis proef



### STORAX®

Aluminium vuilvangbak/matframe type DCW..... € 475,- p/m<sup>2</sup>

Levering op maat in rechthoekige afmetingen

Montage door externe specialisten

Uitsluitend voor Combi-Classie matten



### STORAX EM-MAT modulair matsysteem 8300

8300 tegel (schraap zonder tapijt)..... € 249,50

Dikte 17 mm p/doos

10 tegels per doos van 30x30 cm

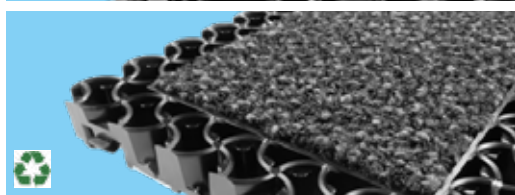

### STORAX EM-MAT modulair matsysteem 8900

8900 tegel (met inlage Forza aqua 85) ..... € 360,50

Dikte 17 mm p/doos

10 tegels per doos van 30x30 cm

\*Aanloopprofielen 70 x 300 mm BXL € 8,55 p/st

\*Hoekstukken α € 5,55 p/st

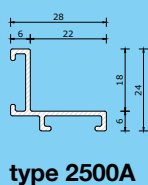
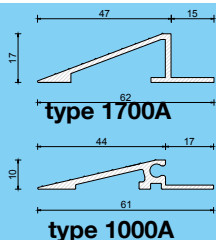

### STORAX®

Aluminium matomranding type 2500A

Aluminium aanloopprofiel type 1700A Hoogte 17 mm € 24,75 p/m<sup>1</sup>

Aluminium aanloopprofiel type 1000A Hoogte 10 mm € 25,75 p/m<sup>1</sup>

Alle matomrandingen en aanloopprofielen zijn naturel geanodiseerd.

Afhankelijk van het mattype en de toepassing kan de matomranding en het aanloopprofiel afwijken.

<b>FORZA</b> <b>TOPTEx</b>	<b>Rollen</b> Rollengte ca. 25 m <sup>1</sup>	<b>Breedte</b> 130 cm / 200 cm	<b>Rolprijs per m<sup>2</sup></b> € 42,95	
<b>FORZA</b> <b>CLASSIC</b>	<b>Rollen</b> Rollengte ca. 25 m <sup>1</sup>	<b>Breedte</b> 130 cm / 200 cm	<b>Rolprijs per m<sup>2</sup></b> € 51,95	<b>Metrage per m<sup>2</sup></b> € 55,95
	<b>Tegels</b> 16 tegels per doos (4 m <sup>2</sup> )	<b>Afmeting tegel</b> 50 x 50 cm		<b>Prijs per m<sup>2</sup></b> € 51,95
<b>FORZA</b> <b>OPTIMA</b>	<b>Rollen</b> Rollengte ca. 25 m <sup>1</sup>	<b>Breedte</b> 200 cm	<b>Rolprijs per m<sup>2</sup></b> € 53,95	<b>Metrage per m<sup>2</sup></b> € 57,50
	<b>Tegels</b> 16 tegels per doos (4 m <sup>2</sup> )	<b>Afmeting tegel</b> 50 x 50 cm		<b>Prijs per m<sup>2</sup></b> € 53,95
<b>FORZA</b> <b>AVANT</b>	<b>Rollen</b> Rollengte ca. 20 m <sup>1</sup>	<b>Breedte</b> 135 cm / 200 cm	<b>Rolprijs per m<sup>2</sup></b> € 69,95	<b>Metrage per m<sup>2</sup></b> € 75,95
	<b>Tegels</b> 12 tegels per doos (3 m <sup>2</sup> )	<b>Afmeting tegel</b> 50 x 50 cm		<b>Prijs per m<sup>2</sup></b> € 69,95
	<b>Matten</b> Kleur Granito	<b>Afmetingen</b> 90 x 60 cm 150 x 90 cm 200 x 135 cm		<b>Prijs per stuk</b> € 49,95 € 111,95 € 213,95
<b>FORZA</b> <b>FRONT</b>	<b>Rollen</b> Rollengte ca. 20 m <sup>1</sup>	<b>Breedte</b> 135 cm / 200 cm	<b>Rolprijs per m<sup>2</sup></b> € 70,95	<b>Metrage per m<sup>2</sup></b> € 77,95
	<b>Tegels</b> 12 tegels per doos (3 m <sup>2</sup> )	<b>Afmeting tegel</b> 50 x 50 cm		<b>Prijs per m<sup>2</sup></b> € 70,95
<b>FORZA</b> <b>BRUSH</b>	<b>Rollen</b> Rollengte ca. 20 m <sup>1</sup>	<b>Breedte</b> 135 cm / 200 cm	<b>Rolprijs per m<sup>2</sup></b> € 81,95	<b>Metrage per m<sup>2</sup></b> € 91,95
<b>FORZA</b> <b>HYDRO</b>	<b>Rollen</b> Rollengte ca. 20 m <sup>1</sup>	<b>Breedte</b> 200 cm	<b>Rolprijs per m<sup>2</sup></b> € 82,95	<b>Metrage per m<sup>2</sup></b> € 104,95
<b>FORZA</b> <b>CONNECT</b>	<b>Rollen</b> Rollengte ca. 20 m <sup>1</sup>	<b>Breedte</b> 205 cm	<b>Rolprijs per m<sup>2</sup></b> € 99,95	<b>Metrage per m<sup>2</sup></b> € 111,95
<b>FORZA</b> <b>AQUA 85</b>	<b>Rollen</b> Rollengte ca. 20 m <sup>1</sup>	<b>Breedte</b> 130 cm / 200 cm	<b>Rolprijs per m<sup>2</sup></b> € 104,95	<b>Metrage per m<sup>2</sup></b> € 115,95
	<b>Matten</b> Kleur: zwart	<b>Afmetingen</b> 90 x 150 cm 130 x 200 cm 130 x 600 cm 200 x 300 cm 200 x 1000 cm		<b>Prijs per stuk</b> € 161,- € 311,- € 933,- € 719,- € 2359,-

Alle maten van de schoonloopzones zijn inclusief randen van ± 25 mm aan beide zijden.

### ZELFKLEVENDE HOEKBESCHERMERS DINAC SERIE

Type	Afmetingen	Standaardlengte	Prijs p/m'
1311	50x50 mm	3,00 en 1,50 mtr.	€ 32,25
1301	25x25 mm	3,00 en 1,50 mtr.	€ 23,25
1315	50x50 mm	3,00 en 1,50 mtr.	€ 37,95
1305	25x25 mm	3,00 en 1,50 mtr.	€ 28,00
1319	40x40 mm	3,00 en 1,50 mtr.	€ 35,25
1313	30x30 mm	3,00 en 1,50 mtr.	€ 31,50
1350	50x50 mm	3,00 en 1,50 mtr.	€ 32,25
1330	25x25 mm	3,00 mtr.	€ 23,15
1323	20x20 mm	3,00 mtr.	€ 13,25
1316	50x50 mm	3,00 mtr.	€ 27,00
1306	25x25 mm	3,00 mtr.	€ 20,00
1365	50x50 mm	3,00 mtr.	€ 18,65
1366	50x50 mm	3,00 mtr.	€ 18,65

Levering op maat: prijs op aanvraag

### BIJBEHORENDE AFDEKKAPJES

Type	Afmetingen	Kleur	Prijs p/stuk
3928 25	25x25 mm	zwart	€ 1,35
3928 30	30x30 mm	zwart	€ 1,35
3928 40	40x40 mm	zwart	€ 1,55
3928 50	50x50 mm	zwart	€ 1,55

### ZELFKLEVENDE HOEKBESCHERMERS ST- SERIE

Type	Afmetingen	Standaardlengte	Prijs p/m'
STE-25	25x25 mm	3,00 en 1,50 mtr.	€ 14,15
STE-30	30x30 mm	3,00 en 1,50 mtr.	€ 17,45
STE-40	40x40 mm	3,00 en 1,50 mtr.	€ 20,60
STE-50	50x50 mm	3,00 en 1,50 mtr.	€ 22,90
STA-30	30x30 mm	3,00 en 1,50 mtr.	€ 13,30
STA-50	50x50 mm	3,00 en 1,50 mtr.	€ 16,65

Levering op maat: prijs op aanvraag

Bijbehorende afdekkapjes			Prijs p/stuk
SEK-25	25x25 mm	zwart	€ 1,35
SEK-30	30x30 mm	zwart	€ 1,40
SEK-40	40x40 mm	zwart	€ 1,55
SEK-50	50x50 mm	zwart	€ 1,65

### DEURSCHOPPLATEN

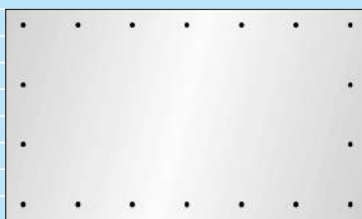

Prijs op aanvraag

### ZETWERK OP MAAT

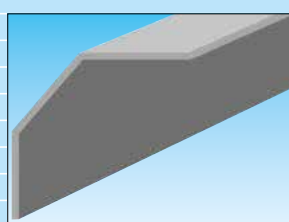
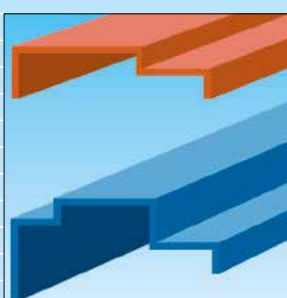

Prijs op aanvraag

### HOEKBESCHERMERS



Type	Afmetingen	Prijs p/m'
E2523-EK E	25x25 mm	€ 12,50
E3023-EK E	30x30 mm	€ 16,50
E4023-EK E	40x40 mm	€ 20,85
E5023-EK E	50x50 mm	€ 25,25
E6023-EK E	60x60 mm	€ 29,25
E2523-AK E	25x25 mm	€ 15,50
E3023-AK E	30x30 mm	€ 19,75
E4023-AK E	40x40 mm	€ 24,25
E5023-AK E	50x50 mm	€ 28,25
E6023-AK E	60x60 mm	€ 32,75
E2553-EA E	25x25 mm	€ 17,50
E3053-EA E	30x30 mm	€ 21,00
E4053-EA E	40x40 mm	€ 25,25
E5053-EA E	50x50 mm	€ 28,25
E6053-EA E	60x60 mm	€ 32,75
E4053-R2-EA E	40x40 mm	€ 27,25
E5053-R2-EA E	50x50 mm	€ 31,75
E6053-R2-EA E	60x60 mm	€ 35,95
E2553-ET E	25x25 mm	€ 16,50
E3053-ET E	30x30 mm	€ 20,75
E4053-ET E	40x40 mm	€ 24,25
E5053-ET E	50x50 mm	€ 28,50
E6053-ET E	60x60 mm	€ 32,75
E2573-MA E	25x25 mm	€ 16,50
E3073-MA E	30x30 mm	€ 20,75
E4073-MA E	40x40 mm	€ 24,25
E5073-MA E	50x50 mm	€ 28,25
E6073-MA E	60x60 mm	€ 32,75

Standaardlengten: 1 - 1,25 - 1,50 - 2 - 2,5 - 3 meter

Levering op maat: op aanvraag

Franco vanaf € 1000,- netto orderwaarde

Tot € 1000,- orderwaarde € 85,- vracht

### ACROVYN HOEKBESCHERMERS



Type	Lengte	Prijs
<b>SSM 20</b>	<b>3 m</b>	<b>€ 26,50 p/m<sup>1</sup></b>
Eindstuk SSM 20		€ 2,90 p/stuk
<b>SM 20</b>	<b>3 m</b>	<b>€ 36,95 p/m<sup>1</sup></b>
Eindstuk SM 20		€ 3,00 p/stuk
<b>SM 20 M</b>	<b>3 m</b>	<b>€ 40,25 p/m<sup>1</sup></b>
Eindstuk SM 20 M		€ 5,15 p/stuk
<b>SO 50 V</b>	<b>3 m</b>	<b>€ 18,00 p/m<sup>1</sup></b>
<b>SO 75</b>	<b>3 m</b>	<b>€ 18,00 p/m<sup>1</sup></b>
<b>SO 50</b>	<b>3 m</b>	<b>€ 14,75 p/m<sup>1</sup></b>
<b>SO 30</b>	<b>3 m</b>	<b>€ 11,25 p/m<sup>1</sup></b>

### ACROVYN MUURSTOOTLIJSTEN



Type	Lengte	Prijs
<b>FR - 225</b>	<b>4 m</b>	<b>€ 26,95 p/m<sup>1</sup></b>
Eindstuk FR 225		€ 7,95 p/stuk
Buitenhoek FR 225		€ 10,00 p/stuk
<b>SCR - 50 M</b>	<b>4 m</b>	<b>€ 52,00 p/m<sup>1</sup></b>
Eindstuk SCR 50 M		€ 8,75 p/stuk
Buitenhoek SCR 50 M		€ 11,25 p/stuk
<b>SCR 80 M</b>	<b>4 m</b>	<b>€ 64,65 p/m<sup>1</sup></b>
Eindstuk SCR 80 M		€ 11,00 p/stuk
Buitenhoek SCR 80 M		€ 14,75 p/stuk
<b>SCR 170 M</b>	<b>4 m</b>	<b>€ 50,95 p/m<sup>1</sup></b>
Eindstuk SCR 170 M		€ 11,25 p/stuk
Buitenhoek SCR 170 M		€ 13,75 p/stuk

### ACROVYN MUURSTOOTLIJSTEN

Type	Lengte	Prijs
<b>SCR 50</b>	<b>4 m</b>	<b>€ 28,55 p/m<sup>1</sup></b>
Bevestigingsbeugel SCR 50		€ 2,95 p/stuk
Eindstuk SCR 50		€ 8,75 p/stuk
Buitenhoek SCR 50		€ 11,25 p/stuk
Verbindingsstuk SCR 50		€ 5,25 p/stuk
<b>SCR 80</b>	<b>4 m</b>	<b>€ 32,00 p/m<sup>1</sup></b>
Bevestigingsbeugel SCR 80		€ 2,95 p/stuk
Eindstuk SCR 80		€ 11,25 p/stuk
Buitenhoek SCR 80		€ 14,50 p/stuk
Verbindingsstuk SCR 80		€ 5,25 p/stuk
<b>SCR 170</b>	<b>4 m</b>	<b>€ 51,25 p/m<sup>1</sup></b>
Bevestigingsbeugel SCR 170		€ 2,95 p/stuk
Eindstuk SCR 170		€ 11,25 p/stuk
Buitenhoek SCR 170		€ 14,50 p/stuk
Verbindingsstuk SCR 170		€ 5,25 p/stuk
<b>TP 300</b>	<b>4 m</b>	<b>€ 33,95 p/m<sup>1</sup></b>
<b>TP 200</b>	<b>4 m</b>	<b>€ 26,95 p/m<sup>1</sup></b>
<b>TP 150</b>	<b>4 m</b>	<b>€ 22,15 p/m<sup>1</sup></b>
<b>TP 100</b>	<b>4 m</b>	<b>€ 19,95 p/m<sup>1</sup></b>

### ACROVYN LEUNINGEN

Type	Lengte	Prijs
<b>HRO-6</b>	<b>4 m</b>	<b>€ 22,95 p/m<sup>1</sup></b>
Eindstuk HRO-6		€ 11,25 p/stuk
Buitenhoek HRO-6		€ 14,75 p/stuk
Afstandhouder HRO-6 alu.		€ 11,25 p/stuk
Verbindingsstuk HRO-6		€ 8,25 p/stuk
<b>HRB 35</b>	<b>4 m</b>	<b>€ 40,25 p/m<sup>1</sup></b>
Eindstuk HRB 35		€ 14,75 p/stuk
Buitenhoek HRB 35		€ 20,25 p/stuk
Afstandhouder HRB 35		€ 8,75 p/stuk
Verbindingsstuk HRB 35		€ 9,25 p/stuk
Montagesleutelset		€ 10,25 p/stuk
<b>HRB 4-C</b>	<b>4 m</b>	<b>€ 57,25 p/m<sup>1</sup></b>
Eindstuk HRB 4-C		€ 13,65 p/stuk
Buitenhoek HRB 4-C		€ 19,50 p/stuk
Afstandhouder HRB 4-C		€ 7,95 p/stuk
Verbindingsstuk HRB 4-C		€ 8,25 p/stuk
<b>HREB-6 Acrovyn bactericide</b>	<b>4 m</b>	<b>€ 25,25 p/m<sup>1</sup></b>
Einddop HREB-6		€ 3,00 p/stuk
Eindstuk HREB-6		€ 9,55 p/stuk
Buitenhoek HREB-6		€ 11,25 p/stuk
Afstandhouder HREB-6 alu.		€ 10,25 p/stuk
Afstandhouder HREB-6 rvs		€ 20,95 p/stuk
Verbindingsstuk HREB-6		€ 8,25 p/stuk
<b>HR-6 Acrovyn houtlook</b>	<b>4 m</b>	<b>€ 29,85 p/m<sup>1</sup></b>
Einddop HR-6		€ 3,65 p/stuk
Eindstuk HR-6		€ 20,25 p/stuk
Buitenhoek HR-6		€ 25,25 p/stuk
Afstandhouder HR-6 alu.		€ 10,25 p/stuk
Afstandhouder HR-6 rvs		€ 19,50 p/stuk
Verbindingsstuk HR-6		€ 8,25 p/stuk
<b>HRA-6 Acrovyn aluminium</b>	<b>4 m</b>	<b>€ 24,75 p/m<sup>1</sup></b>
Einddop HRA-6		€ 4,00 p/stuk
Eindstuk HRA-6		€ 11,25 p/stuk
Buitenhoek HRA-6		€ 13,65 p/stuk
Afstandhouder HRA-6		€ 10,25 p/stuk

### ACROVYN 2000 STOOTPLATEN 2 MM ACROVYN 4000 STOOTPLATEN 1,5 MM STANDAARD KLEUR



Type	Prijs
Acrovyn platen 3000 x 1300 mm	€ 57,95 p/m <sup>2</sup>
Acrovyn deurstootplaten op maat	€ 69,50 p/m <sup>2</sup>
Afschuinen	€ 2,55 p/m <sup>1</sup>

### ACROVYN DEURSTOOTPLATEN 2 MM BACTERICIDE KLEUR 9010, 9003, 801, 24, 11, 1510



Type	Prijs
Acrovyn platen 3000 x 1300 mm	€ 72,60 p/m <sup>2</sup>
Acrovyn deurstootplaten op maat	€ 84,50 p/m <sup>2</sup>
Afschuinen	€ 2,55 p/m <sup>1</sup>

### ACROVYN DEURSTOOTPLATEN 2 MM HOUT + METAALKLEUR

Type	Prijs
Acrovyn platen 3000 x 1250 mm	€ 81,25 p/m <sup>2</sup>
Acrovyn deurschopplaten op maat	€ 92,95 p/m <sup>2</sup>
Afschuinen	€ 2,55 p/m <sup>1</sup>

**Gezette profielen:** prijs op aanvraag.

Levering op maat: + 25%

### STELATEX HOEKBESCHERMERS EN MUURSTOOTLIJSTEN



Type	Lengte	Prijs
150 W 20	3 m	€ 75,15 p/m <sup>1</sup>
200 W 30	3 m	€ 160,65 p/m <sup>1</sup>
60 B	3 m	€ 46,30 p/m <sup>1</sup>
75 D	3 m	€ 69,55 p/m <sup>1</sup>
Eindstuk 75 D		€ 6,45 p/stuk
Afdeplug 75 D		€ 2,55 p/stuk
75 C	3 m	€ 22,95 p/m <sup>1</sup>
100 C	3 m	€ 57,95 p/m <sup>1</sup>

### STORAX STOOTLIJSTEN

Type	Lengte	Prijs
ST-HD-PE	3 m	€ 61,33 p/m <sup>1</sup>
ST-HD-PE-R15	3 m	€ 71,66 p/m <sup>1</sup>
ST-HD-PE doppen		€ 1,25 p/stuk
ST-HD-PE boorset		€ 39,95 p/stuk



### STORAX MONTAGEKIT

Type	Prijs
STORAX montagekit STX wit	€ 9,50 p/koker

### HAGO TYPE BV VULBAAR, GEUR- EN WATERDICHT, INBOUWHOOGTE: 75 MM

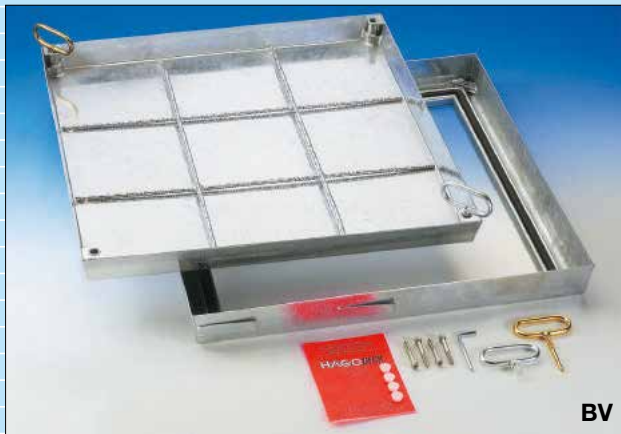

**BV**



**BV-FL**

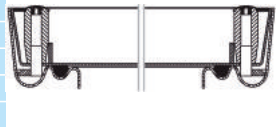

Type	Materiaal	Belasting	Uitwendige maat in mm	Inwendige maat in mm	Prijs p/stuk
BV 33	Verzinkt staal	125 kN	435 x 435	300 x 300 mm	€ 335,-
BV 44	Verzinkt staal	125 kN	535 x 535	400 x 400 mm	€ 400,-
BV 45	Verzinkt staal	125 kN	585 x 585	450 x 450 mm	€ 415,-
BV 55	Verzinkt staal	125 kN	635 x 635	500 x 500 mm	€ 460,-
BV 64	Verzinkt staal	125 kN	735 x 535	600 x 400 mm	€ 430,-
BV 66	Verzinkt staal	125 kN	735 x 735	600 x 600 mm	€ 480,-
BV 86	Verzinkt staal	125 kN	935 x 735	800 x 600 mm	€ 565,-
BV 88	Verzinkt staal	125 kN	935 x 935	800 x 800 mm	€ 670,-
BV 106	Verzinkt staal	125 kN	1135 x 735	1000 x 600 mm	€ 695,-
BV 108	Verzinkt staal	125 kN	1135 x 935	1000 x 800 mm	€ 800,-
BV 110	Verzinkt staal	125 kN	1135 x 1135	1000 x 1000 mm	€ 885,-

### HAGO TYPE BV-FL VULBAAR, GEUR- EN WATERDICHT, INBOUWHOOGTE: 50 MM

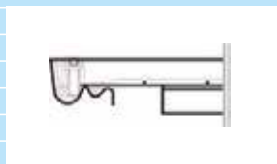

BV-FL 22	Verzinkt staal	15 kN	330 x 330	200 x 200 mm	€ 325,-
BV-FL 33	Verzinkt staal	15 kN	430 x 430	300 x 300 mm	€ 335,-
BV-FL 44	Verzinkt staal	15 kN	530 x 530	400 x 400 mm	€ 400,-
BV-FL 55	Verzinkt staal	15 kN	630 x 630	500 x 500 mm	€ 460,-
BV-FL 64	Verzinkt staal	15 kN	730 x 530	600 x 400 mm	€ 430,-
BV-FL 66	Verzinkt staal	15 kN	730 x 730	600 x 600 mm	€ 475,-
BV-FL 86	Verzinkt staal	15 kN	930 x 730	800 x 600 mm	€ 565,-
BV-FL 88	Verzinkt staal	15 kN	930 x 930	800 x 800 mm	€ 670,-
BV-FL 106	Verzinkt staal	15 kN	1130 x 730	1000 x 600 mm	€ 695,-

### HAGO TYPE BV-THERMO VULBAAR, GEUR- EN WATERDICHT, RC WAARDE: 3,7 M<sup>2</sup> K/W, INBOUWHOOGTE: 75 MM



**BV-THERMO**

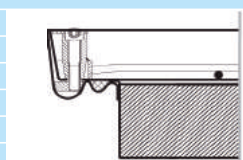

BV-THERMO 55	Verzinkt staal	125 kN	635 x 635	500 x 500 mm	€ 810,-
BV-THERMO 66	Verzinkt staal	125 kN	735 x 735	600 x 600 mm	€ 890,-
BV-THERMO 86	Verzinkt staal	125 kN	935 x 735	800 x 600 mm	€ 1015,-
BV-THERMO 88	Verzinkt staal	125 kN	935 x 935	800 x 800 mm	€ 1170,-
BV-THERMO 106	Verzinkt staal	125 kN	1135 x 735	1000 x 600 mm	€ 1165,-
BV-THERMO 110	Verzinkt staal	125 kN	1135 x 1135	1000 x 1000 mm	€ 1435,-

### HAGO TYPE BV-FL THERMO VULBAAR, GEUR- EN WATERDICHT, RC WAARDE: 3,7 M<sup>2</sup> K/W, INBOUWHOOGTE: 50 MM

	Type	Materiaal	Belasting	Uitwendige maat in mm	Inwendige maat in mm	Prijs p/stuk
	BV-FL THERMO 55	Verzinkt staal	15 kN	630 x 630	500 x 500 mm	€ 810,-
BV-FL THERMO 66	Verzinkt staal	15 kN	730 x 730	600 x 600 mm	€ 890,-	
BV-FL THERMO 86	Verzinkt staal	15 kN	930 x 730	800 x 600 mm	€ 1015,-	
BV-FL THERMO 88	Verzinkt staal	15 kN	930 x 930	800 x 800 mm	€ 1160,-	
BV-FL THERMO 106	Verzinkt staal	15 kN	1130 x 730	1000 x 600 mm	€ 1165,-	

### HAGO TYPE BV-GD, VULBAAR, NAGENOEG GEUR- EN WATERDICHT, SCHARNIER + GASDRUKVEER, INBOUWHOOGTE: 75 MM

	Type	Materiaal	Belasting	Uitwendige maat in mm	Inwendige maat in mm	Prijs p/stuk
	BV-GD 66	Verzinkt staal	125 kN	735 x 751,5	600 x 600 mm	€ 1350,-
BV-GD 86	Verzinkt staal	125 kN	935 x 751,5	800 x 600 mm	€ 1955,-	
BV-GD 88	Verzinkt staal	125 kN	935 x 951,5	800 x 800 mm	€ 2095,-	
BV-GD 106	Verzinkt staal	125 kN	1135 x 751,5	1000 x 600 mm	€ 2350,-	
BV-GD 110	Verzinkt staal	125 kN	1135 x 1151,5	1000 x 1000 mm	€ 3255,-	

### HAGO TYPE BV-GD F90 GASDRUKVEER, GEUR- EN WATERDICHT, 120 MIN. VUURBESTENDIG, INBOUWHOOGTE: 75 MM

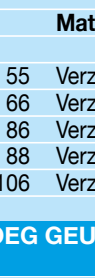
	Type	Materiaal	Belasting	Uitwendige maat in mm	Inwendige maat in mm	Prijs p/stuk
	BV-GD F90 86	Verzinkt staal	125 kN	935 x 752	800 x 600 mm	€ 3750,-
BV-GD F90 88	Verzinkt staal	125 kN	935 x 952	800 x 800 mm	€ 4115,-	
BV-GD F90 106	Verzinkt staal	125 kN	1135 x 752	1000 x 600 mm	€ 4465,-	
BV-GD F90 108	Verzinkt staal	125 kN	1135 x 952	1000 x 800 mm	€ 5320,-	
BV-GD F90 110	Verzinkt staal	125 kN	1135 x 1152	1000 x 1000 mm	€ 5850,-	

### HAGO TYPE BVE-GD VULBAAR, SCHARNIER + GASDRUKVEER, NAGENOEG GEUR- EN WATERDICHT, INBOUWHOOGTE: 75 MM

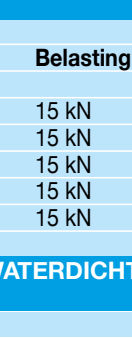
	Type	Materiaal	Belasting	Uitwendige maat in mm	Inwendige maat in mm	Prijs p/stuk
	BVE-GD 66	RVS 304	125 kN	735 x 751,5	600 x 600 mm	€ 1925,-
BVE-GD 86	RVS 304	125 kN	935 x 751,5	800 x 600 mm	€ 2575,-	
BVE-GD 88	RVS 304	125 kN	935 x 951,5	800 x 800 mm	€ 2775,-	
BVE-GD 106	RVS 304	125 kN	1135 x 751,5	1000 x 600 mm	€ 3065,-	
BVE-GD 110	RVS 304	125 kN	1135 x 1151,5	1000 x 1000 mm	€ 4095,-	

### HAGO TYPE BV-GDZ VULBAAR, SCHARNIER + GASDRUKVEER, VERGRENDING, NAGENOEG GEUR- EN WATERDICHT, INBOUWHOOGTE: 80 MM

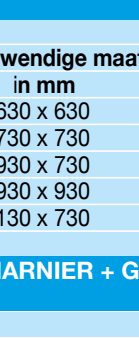
	Type	Materiaal	Belasting	Uitwendige maat in mm	Inwendige maat in mm	Prijs p/stuk
	BV-GDZ 66	Verzinkt staal	125 kN	735 x 751,5	600 x 600 mm	€ 1790,-
BV-GDZ 86	Verzinkt staal	125 kN	935 x 751,5	800 x 600 mm	€ 2410,-	
BV-GDZ 88	Verzinkt staal	125 kN	935 x 951,5	800 x 800 mm	€ 2480,-	
BV-GDZ 110	Verzinkt staal	125 kN	1135 x 1151,5	1000 x 1000 mm	€ 3645,-	

### HAGO TYPE BVE VULBAAR, GEUR- EN WATERDICHT, INBOUWHOOGTE: 75 MM

	Type	Materiaal	Belasting	Uitwendige maat in mm	Inwendige maat in mm	Prijs p/stuk
	BVE 22	RVS 304	125 kN	335 x 335	200 x 200 mm	€ 585,-
BVE 33	RVS 304	125 kN	435 x 435	300 x 300 mm	€ 660,-	
BVE 44	RVS 304	125 kN	535 x 535	400 x 400 mm	€ 805,-	
BVE 55	RVS 304	125 kN	635 x 635	500 x 500 mm	€ 905,-	
BVE 64	RVS 304	125 kN	735 x 535	600 x 400 mm	€ 885,-	
BVE 66	RVS 304	125 kN	735 x 735	600 x 600 mm	€ 1070,-	
BVE 86	RVS 304	125 kN	935 x 735	800 x 600 mm	€ 1310,-	
BVE 88	RVS 304	125 kN	935 x 935	800 x 800 mm	€ 1615,-	
BVE 106	RVS 304	125 kN	1135 x 735	1000 x 600 mm	€ 1775,-	
BVE 108	RVS 304	125 kN	1135 x 935	1000 x 800 mm	€ 1870,-	
BVE 110	RVS 304	125 kN	1135 x 1135	1000 x 1000 mm	€ 2135,-	

### HAGO TYPE BVE-FL VULBAAR, GEUR- EN WATERDICHT, INBOUWHOOGTE: 50 MM



**BVE**



**BV-F90**

Type	Materiaal	Belasting	Uitwendige maat in mm	Inwendige maat in mm	Prijs p/stuk
 BVE-FL 22	RVS 304	15 kN	330 x 330	200 x 200 mm	€ 585,-
BVE-FL 33	RVS 304	15 kN	430 x 430	300 x 300 mm	€ 660,-
BVE-FL 44	RVS 304	15 kN	530 x 530	400 x 400 mm	€ 805,-
BVE-FL 55	RVS 304	15 kN	630 x 630	500 x 500 mm	€ 905,-
BVE-FL 64	RVS 304	15 kN	730 x 530	600 x 400 mm	€ 885,-
BVE-FL 66	RVS 304	15 kN	730 x 730	600 x 600 mm	€ 1070,-
BVE-FL 86	RVS 304	15 kN	930 x 730	800 x 600 mm	€ 1310,-
BVE-FL 88	RVS 304	15 kN	930 x 930	800 x 800 mm	€ 1615,-
BVE-FL 106	RVS 304	15 kN	1130 x 730	1000 x 600 mm	€ 1775,-

### HAGO TYPE BV-F90 VULBAAR, GEUR- EN WATERDICHT, 120 MIN. VUURBESTENDIG, INBOUWHOOGTE: 75 MM

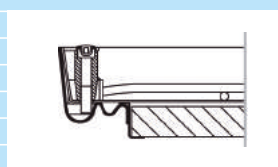

BV-F90 33	Verzinkt staal	125 kN	435 x 435	300 x 300 mm	€ 930,-
BV-F90 44	Verzinkt staal	125 kN	535 x 535	400 x 400 mm	€ 1250,-
BV-F90 45	Verzinkt staal	125 kN	585 x 585	450 x 450 mm	€ 1270,-
BV-F90 55	Verzinkt staal	125 kN	635 x 635	500 x 500 mm	€ 1390,-
BV-F90 64	Verzinkt staal	125 kN	735 x 535	600 x 400 mm	€ 1455,-
BV-F90 66	Verzinkt staal	125 kN	735 x 735	600 x 600 mm	€ 1570,-
BV-F90 86	Verzinkt staal	125 kN	935 x 735	800 x 600 mm	€ 1910,-
BV-F90 88	Verzinkt staal	125 kN	935 x 935	800 x 800 mm	€ 2125,-
BV-F90 106	Verzinkt staal	125 kN	1135 x 735	1000 x 600 mm	€ 2290,-
BV-F90 108	Verzinkt staal	125 kN	1135 x 935	1000 x 800 mm	€ 2680,-
BV-F90 110	Verzinkt staal	125 kN	1135 x 1135	1000 x 1000 mm	€ 2750,-

### HAGO TYPE BVE-F90 VULBAAR, GEUR- EN WATERDICHT, 90 MIN. VUURBESTENDIG, INBOUWHOOGTE: 75 MM

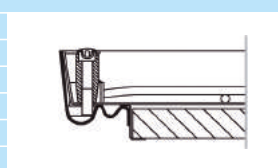

BVE-F90 33	RVS 304	125 kN	435 x 435	300 x 300 mm	€ 1160,-
BVE-F90 44	RVS 304	125 kN	535 x 535	400 x 400 mm	€ 1525,-
BVE-F90 55	RVS 304	125 kN	635 x 635	500 x 500 mm	€ 1700,-
BVE-F90 64	RVS 304	125 kN	735 x 535	600 x 400 mm	€ 1730,-
BVE-F90 66	RVS 304	125 kN	735 x 735	600 x 600 mm	€ 2035,-
BVE-F90 86	RVS 304	125 kN	935 x 735	800 x 600 mm	€ 2475,-
BVE-F90 88	RVS 304	125 kN	935 x 935	800 x 800 mm	€ 2890,-
BVE-F90 106	RVS 304	125 kN	1135 x 735	1000 x 600 mm	€ 3165,-
BVE-F90 108	RVS 304	125 kN	1135 x 935	1000 x 800 mm	€ 3360,-
BVE-F90 110	RVS 304	125 kN	1135 x 1135	1000 x 1000 mm	€ 3750,-

### HAGO TYPE BVS-250 VULBAAR, GEUR- EN WATERDICHT, VERSTERKT TOT 250 kN, INBOUWHOOGTE: 75 MM

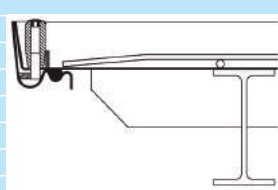

BVS 250 44	Verzinkt staal	250 kN	535 x 535	400 x 400 mm	€ 690,-
BVS 250 55	Verzinkt staal	250 kN	635 x 635	500 x 500 mm	€ 745,-
BVS 250 64	Verzinkt staal	250 kN	735 x 535	600 x 400 mm	€ 710,-
BVS 250 66	Verzinkt staal	250 kN	735 x 735	600 x 600 mm	€ 790,-
BVS 250 88	Verzinkt staal	250 kN	935 x 935	800 x 800 mm	€ 1220,-
BVS 250 106	Verzinkt staal	250 kN	1135 x 735	1000 x 600 mm	€ 1395,-
BVS 250 110	Verzinkt staal	250 kN	1135 x 1135	1000 x 1000 mm	€ 1710,-

### HAGO TYPE BVS-400 VULBAAR, GEUR- EN WATERDICHT, VERSTERKT TOT 400 kN, INBOUWHOOGTE: 180/220 MM

	Type	Materiaal	Belasting	Uitwendige maat in mm	Inwendige maat in mm	Prijs p/stuk
	BVS 400 44	Verzinkt staal	400 kN	535 x 615	400 x 400 mm	€ 1290,-
BVS 400 55	Verzinkt staal	400 kN	635 x 715	500 x 500 mm	€ 1550,-	
BVS 400 66	Verzinkt staal	400 kN	735 x 815	600 x 600 mm	€ 1605,-	
BVS 400 88	Verzinkt staal	400 kN	935 x 1015	800 x 800 mm	€ 1965,-	
BVS 400 110	Verzinkt staal	400 kN	1135 x 1215	1000 x 1000 mm	€ 3555,-	

### BVHS-GD

	Type	Materiaal	Belasting	Uitwendige maat in mm	Inwendige maat in mm	Prijs p/stuk
	BVHS-GD 400 66	Verzinkt staal	400 kN	600 x 600	752 x 838 mm	€ 5165,-
BVHS-GD 400 86	Verzinkt staal	400 kN	800 x 600	952 x 838 mm	€ 5800,-	
BVHS-GD 400 88	Verzinkt staal	400 kN	800 x 800	952 x 1038 mm	€ 6290,-	
BVHS-GD 400 106	Verzinkt staal	400 kN	1000 x 600	1152 x 838 mm	€ 7085,-	
BVHS-GD 400 110	Verzinkt staal	400 kN	1000 x 1000	1152 x 1238 mm	€ 9810,-	

### BV-GD THERMO VULBAAR, SCHARNIER, GEISOLEERD RC 3,7 NAGENOEG REUK EN WATERDICHT, INBOUWHOOGTE: 75 MM

	Type	Materiaal	Belasting	Uitwendige maat in mm	Inwendige maat in mm	Prijs p/stuk
	BV-GD THERMO 66	Verzinkt staal	125 kN	735 x 751,5	600 x 600 mm	€ 2280,-
BV-GD THERMO 86	Verzinkt staal	125 kN	935 x 751,5	800 x 600 mm	€ 2915,-	
BV-GD THERMO 88	Verzinkt staal	125 kN	935 x 951,5	800 x 800 mm	€ 3170,-	
BV-GD THERMO 106	Verzinkt staal	125 kN	1135 x 751,5	1000 x 600 mm	€ 3345,-	
BV-GD THERMO 108	Verzinkt staal	125 kN	1135 x 951,5	1000 x 800 mm	€ 4205,-	
BV-GD THERMO 110	Verzinkt staal	125 kN	1135 x 1151,5	1000 x 1000 mm	€ 4670,-	

### HAGO TYPE RV GEUR- EN WATERDICHT, MET STALEN TRANENPLAAT, INBOUWHOOGTE: 60 MM

	Type	Materiaal	Belasting	Uitwendige maat in mm	Inwendige maat in mm	Prijs p/stuk
	RV 55	Verzinkt staal	15 kN	605 x 605	500 x 500 mm	€ 630,-
RV 64	Verzinkt staal	15 kN	705 x 505	600 x 400 mm	€ 590,-	
RV 66	Verzinkt staal	15 kN	705 x 705	600 x 600 mm	€ 670,-	
RV 86	Verzinkt staal	15 kN	905 x 705	800 x 600 mm	€ 885,-	
RV 88	Verzinkt staal	15 kN	905 x 905	800 x 800 mm	€ 980,-	
RV 110	Verzinkt staal	15 kN	1105 x 1105	1000 x 1000 mm	€ 1210,-	

### HAGO TYPE RVE GEUR- EN WATERDICHT, MET RVS TRANENPLAAT, INBOUWHOOGTE: 60 MM

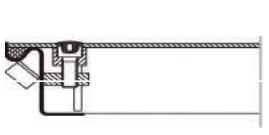
	Type	Materiaal	Belasting	Uitwendige maat in mm	Inwendige maat in mm	Prijs p/stuk
	RVE 22	RVS 304	15 kN	305 x 305	200 x 200 mm	€ 705,-
RVE 33	RVS 304	15 kN	405 x 405	300 x 300 mm	€ 825,-	
RVE 44	RVS 304	15 kN	505 x 505	400 x 400 mm	€ 1075,-	
RVE 55	RVS 304	15 kN	605 x 605	500 x 500 mm	€ 1280,-	
RVE 64	RVS 304	15 kN	705 x 505	600 x 400 mm	€ 1340,-	
RVE 66	RVS 304	15 kN	705 x 705	600 x 600 mm	€ 1535,-	
RVE 86	RVS 304	15 kN	905 x 705	800 x 600 mm	€ 2035,-	
RVE 88	RVS 304	15 kN	905 x 905	800 x 800 mm	€ 2410,-	
RVE 106	RVS 304	15 kN	1105 x 705	1000 x 600 mm	€ 2465,-	
RVE 110	RVS 304	15 kN	1105 x 1105	1000 x 1000 mm	€ 3265,-	

### RV-GD MET SCHARNIER, GASDRUKVEER EN STALEN TRANENPLAAT, INBOUWHOOGTE: 60 MM

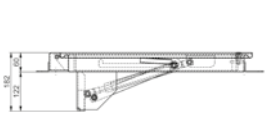
	Type	Materiaal	Belasting	Uitwendige maat in mm	Inwendige maat in mm	Prijs p/stuk
	RV-GD 66	Verzinkt staal	15 kN	705 x 739	600 x 600 mm	€ 2025,-
RV-GD 86	Verzinkt staal	15 kN	905 x 739	800 x 600 mm	€ 2730,-	
RV-GD 88	Verzinkt staal	15 kN	905 x 939	800 x 800 mm	€ 2975,-	
RV-GD 106	Verzinkt staal	15 kN	1105 x 739	1000 x 600 mm	€ 3220,-	
RV-GD 108	Verzinkt staal	15 kN	1105 x 939	1000 x 800 mm	€ 4115,-	
RV-GD 110	Verzinkt staal	15 kN	1105 x 1139	1000 x 1000 mm	€ 4555,-	

### HAGO TYPE BVA VULBAAR, GEUR- EN WATERDICHT, INBOUWHOOGTE: 76,5 MM



Type	Materiaal	Belasting	Uitwendige maat in mm	Inwendige maat in mm	Prijs p/stuk
 BVA 22	Aluminium	125 kN	320 x 320	200 x 200 mm	€ 370,-
BVA 33	Aluminium	125 kN	420 x 420	300 x 300 mm	€ 405,-
BVA 44	Aluminium	125 kN	520 x 520	400 x 400 mm	€ 425,-
BVA 45	Aluminium	125 kN	570 x 570	450 x 450 mm	€ 435,-
BVA 55	Aluminium	125 kN	620 x 620	500 x 500 mm	€ 465,-
BVA 64	Aluminium	125 kN	720 x 520	600 x 400 mm	€ 435,-
BVA 66	Aluminium	125 kN	720 x 720	600 x 600 mm	€ 520,-
BVA 77	Aluminium	125 kN	820 x 820	700 x 700 mm	€ 605,-
BVA 86	Aluminium	125 kN	920 x 720	800 x 600 mm	€ 620,-
BVA 88	Aluminium	125 kN	920 x 920	800 x 800 mm	€ 700,-
BVA 106	Aluminium	125 kN	1120 x 720	1000 x 600 mm	€ 675,-
BVA 108	Aluminium	125 kN	1120 x 920	1000 x 800 mm	€ 790,-
BVA 110	Aluminium	125 kN	1120 x 1120	1000 x 1000 mm	€ 885,-

### HAGO TYPE BVA-SL VULBAAR, GEUR- EN WATERDICHT, INBOUWHOOGTE: 50 MM



BVA-SL 22	Aluminium	15 kN	290 x 290	200 x 200 mm	€ 345,-
BVA-SL 33	Aluminium	15 kN	390 x 390	300 x 300 mm	€ 395,-
BVA-SL 44	Aluminium	15 kN	490 x 490	400 x 400 mm	€ 410,-
BVA-SL 45	Aluminium	15 kN	540 x 540	450 x 450 mm	€ 425,-
BVA-SL 55	Aluminium	15 kN	590 x 590	500 x 500 mm	€ 455,-
BVA-SL 64	Aluminium	15 kN	690 x 490	600 x 400 mm	€ 430,-
BVA-SL 66	Aluminium	15 kN	690 x 690	600 x 600 mm	€ 505,-
BVA-SL 77	Aluminium	15 kN	790 x 790	700 x 700 mm	€ 590,-
BVA-SL 86	Aluminium	15 kN	890 x 690	800 x 600 mm	€ 605,-
BVA-SL 88	Aluminium	15 kN	890 x 890	800 x 800 mm	€ 680,-
BVA-SL 106	Aluminium	15 kN	1090 x 690	1000 x 600 mm	€ 660,-
BVA-SL 108	Aluminium	15 kN	1090 x 890	1000 x 800 mm	€ 765,-
BVA-SL 110	Aluminium	15 kN	1090 x 1090	1000 x 1000 mm	€ 850,-

### HAGO TYPE BVA-RA VULBAAR, 2- OF 3-DELIG, INBOUWHOOGTE: 76,5 MM

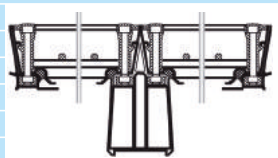

BVA-RA 2-DELIG	Aluminium	125 kN	720 x 1440	600 x 1320 mm	€ 1515,-
BVA-RA 2-DELIG	Aluminium	125 kN	920 x 1840	800 x 1720 mm	€ 2070,-
BVA-RA 3-DELIG	Aluminium	125 kN	720 x 2150	600 x 2030 mm	€ 2375,-
BVA-RA 3-DELIG	Aluminium	125 kN	920 x 2750	800 x 2630 mm	€ 3240,-

### HAGO TYPE RA KANAALAFDEKKING

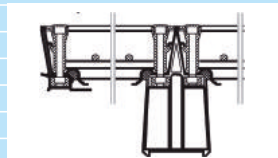

BVA-RA	Aluminium	Variabel	Geen standaardmaten	Prijs op aanvraag
BV-RA	Verzinkt staal	Variabel	Geen standaardmaten	Prijs op aanvraag
BVE-RA	RVS	Variabel	Geen standaardmaten	Prijs op aanvraag
RVA-RA	Aluminium	Variabel	Geen standaardmaten	Prijs op aanvraag
RVE-RA	RVS	Variabel	Geen standaardmaten	Prijs op aanvraag

### HAGO TYPE RVA GEUR- EN WATERDICHT, ALUMINIUM AFDEKPLAAT, INBOUWHOOGTE: 35 MM



RVA



CLA

	Type	Materiaal	Belasting	Uitwendige maat in mm	Inwendige maat in mm	Prijs p/stuk
	RVA 22	Aluminium	15 kN	285 x 285	200 x 200 mm	€ 510,-
	RVA 33	Aluminium	15 kN	385 x 385	300 x 300 mm	€ 525,-
	RVA 44	Aluminium	15 kN	485 x 485	400 x 400 mm	€ 580,-
	RVA 55	Aluminium	15 kN	585 x 585	500 x 500 mm	€ 615,-
	RVA 64	Aluminium	15 kN	685 x 485	600 x 400 mm	€ 605,-
	RVA 66	Aluminium	15 kN	685 x 685	600 x 600 mm	€ 700,-
	RVA 86	Aluminium	15 kN	885 x 685	800 x 600 mm	€ 805,-
	RVA 88	Aluminium	15 kN	885 x 885	800 x 800 mm	€ 920,-
	RVA 106	Aluminium	15 kN	1085 x 685	1000 x 600 mm	€ 955,-
	RVA 110	Aluminium	15 kN	1085 x 1085	1000 x 1000 mm	€ 1130,-

### HAGO TYPE CLA GEUR- EN WATERDICHT, COMPOSITET, INBOUWHOOGTE: 76,5 MM

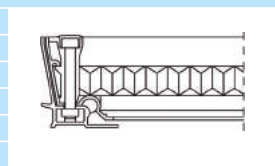

	CLA 22	Aluminium	15 kN	320 x 320	200 x 200 mm	€ 720,-
	CLA 33	Aluminium	15 kN	420 x 420	300 x 300 mm	€ 755,-
	CLA 44	Aluminium	15 kN	520 x 520	400 x 400 mm	€ 770,-
	CLA 55	Aluminium	15 kN	620 x 620	500 x 500 mm	€ 845,-
	CLA 64	Aluminium	15 kN	720 x 520	600 x 400 mm	€ 835,-
	CLA 66	Aluminium	15 kN	720 x 720	600 x 600 mm	€ 915,-
	CLA 86	Aluminium	15 kN	920 x 720	800 x 600 mm	€ 1060,-
	CLA 88	Aluminium	15 kN	920 x 920	800 x 800 mm	€ 1185,-
	CLA 106	Aluminium	15 kN	1120 x 720	1000 x 600 mm	€ 1160,-
	CLA 108	Aluminium	15 kN	1120 x 920	1000 x 800 mm	€ 1325,-
	CLA 110	Aluminium	15 kN	1120 x 1120	1000 x 1000 mm	€ 1430,-

### HAGO TYPE CLA-SL GEUR- EN WATERDICHT, COMPOSITET, INBOUWHOOGTE: 50 MM

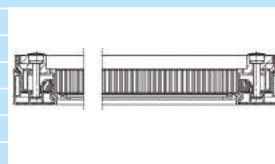

	CLA-SL 22	Aluminium	15 kN	290 x 290	200 x 200 mm	€ 700,-
	CLA-SL 33	Aluminium	15 kN	390 x 390	300 x 300 mm	€ 735,-
	CLA-SL 44	Aluminium	15 kN	490 x 490	400 x 400 mm	€ 775,-
	CLA-SL 55	Aluminium	15 kN	590 x 590	500 x 500 mm	€ 835,-
	CLA-SL 64	Aluminium	15 kN	690 x 490	600 x 400 mm	€ 830,-
	CLA-SL 66	Aluminium	15 kN	690 x 690	600 x 600 mm	€ 905,-
	CLA-SL 86	Aluminium	15 kN	890 x 690	800 x 600 mm	€ 1040,-
	CLA-SL 88	Aluminium	15 kN	890 x 890	800 x 800 mm	€ 1160,-
	CLA-SL 106	Aluminium	15 kN	1090 x 690	1000 x 600 mm	€ 1150,-
	CLA-SL 110	Aluminium	15 kN	1090 x 1090	1000 x 1000 mm	€ 1400,-

### HAGO TYPE CCA GEUR- EN WATERDICHT, COMPOSITET, SCHARNIER, UITZETHULP, INBOUWHOOGTE: 76,5 MM



	CCA 55	Aluminium	15 kN	620 x 640	500 x 500 mm	€ 1310,-
	CCA 64	Aluminium	15 kN	720 x 540	600 x 400 mm	€ 1290,-
	CCA 66	Aluminium	15 kN	720 x 740	600 x 600 mm	€ 1390,-
	CCA 86	Aluminium	15 kN	920 x 740	800 x 600 mm	€ 1700,-
	CCA 88	Aluminium	15 kN	920 x 940	800 x 800 mm	€ 1860,-
	CCA 106	Aluminium	15 kN	1120 x 740	1000 x 600 mm	€ 1850,-

**HAGO TYPE CRVA**

	Type	Materiaal	Belasting	Uitwendige maat in mm	Inwendige maat in mm	Prijs p/stuk
	CRVA 66	Aluminium	15 kN	685 x 711	600 x 600 mm	€ 1670,-
	CRVA 86	Aluminium	15 kN	885 x 711	800 x 600 mm	€ 1870,-
	CRVA 88	Aluminium	15 kN	885 x 911	800 x 800 mm	€ 2015,-
	CRVA 106	Aluminium	15 kN	1085 x 711	1000 x 600 mm	€ 2010,-
	CRVA 108	Aluminium	15 kN	1085 x 911	1000 x 800 mm	€ 2300,-
	CRVA 110	Aluminium	15 kN	1085 x 1111	1000 x 1000 mm	€ 2515,-

**HAGO TYPE CCA-GD NAGENOEG GEUR- EN WATERDICHT, COMPOSIT, SCHARNIER + GASDRUKVEER, INBOUWHOOGTE: 76,5 MM**

	Type	Materiaal	Belasting	Uitwendige maat in mm	Inwendige maat in mm	Prijs p/stuk
	CCA-GD 66	Aluminium	15 kN	720 x 740	600 x 600 mm	€ 1920,-
	CCA-GD 86	Aluminium	15 kN	920 x 740	800 x 600 mm	€ 2615,-
	CCA-GD 88	Aluminium	15 kN	920 x 940	800 x 800 mm	€ 2860,-
	CCA-GD 106	Aluminium	15 kN	1120 x 740	1000 x 600 mm	€ 3035,-
	CCA-GD 110	Aluminium	15 kN	1120 x 1140	1000 x 1000 mm	€ 4235,-

**HAGO HAGOLIFTER 2-DELIG HEFWERKTUIG VOOR LUIKEN**

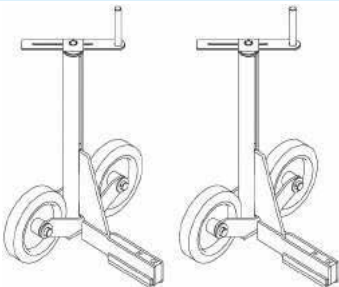
	HAGO lifterset bestaat steeds uit 2 eenheden			
	Type	Hefhoogte	Gewicht	Prijs p/set
	HL-19 MINI	19 cm	4 kg	€ 995,-
	HL-26	26 cm	24 kg	€ 2525,-
	HL-31XH	31 cm	26 kg	€ 3020,-

**HAGO PRIJSLIJST VOOR VERVANGINGSONDERDELEN**

Openingsset voor type	BV, BVE, BV-F90, BVE-F90, BVS, BVES, BV-GD BVE-GD, BV-THERMO, BV-RA, BVE-RA	1 set	€ 65,00
Openingsset voor type	BV-FL, BVE-FL	1 set	€ 65,50
Openingsset voor type	BVA, BVA-RA MULTI, BVA-RA, CLA, CCA, CCA-GD	1 set	€ 68,50
Openingsset voor type	BV-GDZ	1 set	€ 75,00
Openingsset voor type	BVH-MAXI, BVH-GD MAXI, BVHS, BVEHS, BVEH-MAXI, BVHS-GD	1 set	€ 70,00
Openingsset voor type	RVA, RVA-RA, BVA-SL, CLA-SL	1 set	€ 66,00
Openingsset voor type	RV, RVE, RVE-RA	1 set	€ 67,50
Openingsset sleutel		p/stuk	€ 36,00
* Inbusbout	staal verzinkt	p/stuk	€ 8,00
* Inbusbout	RVS	p/stuk	€ 11,50
Standaard afdichting EPDM met lijm (afm. 300 x 300 tot 600 x 400 mm)		1 set	€ 56,50
Standaard afdichting EPDM met lijm (afm. 600 x 600 tot 1000 x 1000 mm)		1 set	€ 96,50
Speciale oliebestendige afdichting Ø 15 mm met lijm		p/mtr.	€ 120,00
* PE-afdekkapjes (20 stuks per verpakking)		p/stuk	€ 1,25
* Gasdrukveer standaard		p/stuk	€ 190,00
* 2-delige gasdrukveer standaard		p/stuk	€ 375,00
* Gasdrukveer RVS		p/stuk	€ 550,00
* 2-delige gasdrukveer RVS		p/stuk	€ 870,00
* Svp bij bestelling het type vloerluis opgeven.			

### STORAX VLOERLUIKEN TYPE VLB-20 (VOLGENS BRL 3300)

Opgebouwd uit 20 mm basisplaat met 2 luikringen. PS isolatie verlijmd op de onderzijde en rondom neopreenband van 10 x 4 mm

Afmeting	Rc 2,5 (90 mm PS)		Rc 3,0 (120 mm PS)		Rc 3,5 (140 mm PS)		Rc 0 (zonder PS)	
	Prijs p/stuk	Stuks Pallet	Prijs p/stuk	Stuks Pallet	Prijs p/stuk	Stuks Pallet	Prijs p/stuk	Stuks Pallet
595 x 795 mm	€ 49,80	30	€ 55,40	26	€ 59,40	22	€ 38,35	34
495 x 795 mm	€ 46,80	30	€ 49,90	26	€ 53,35	22	€ 37,25	34
495 x 695 mm	€ 59,30	30	€ 63,70	26	€ 67,60	22	€ 40,75	34
595 x 895 mm	€ 55,65	30	€ 61,55	26	€ 66,10	22	€ 40,15	34
495 x 595 mm	€ 53,25	30	€ 58,85	26	€ 60,50	22	€ 38,55	34
595 x 395 mm	€ 38,95	30	€ 41,60	26	€ 44,15	22	€ 30,95	34

Niet standaard afmetingen en isolatie diktes: prijs op aanvraag

### STORAX BOUWLUIKEN

500 x 800 mm	€ 59,50
600 x 800 mm	€ 69,50

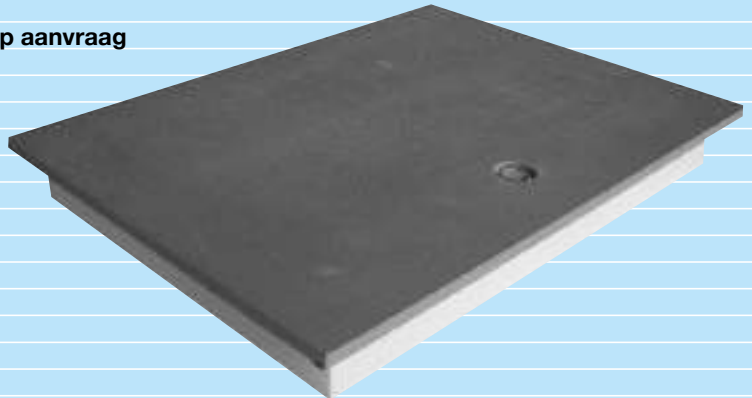

### MATOMRANDINGEN

Verzinkt hoekstaal en voorzien van ankerstrips in hoeklijnen van 25 x 25 x 2,5 mm

	Verpakking Stuks/pallet	Prijs p/stuk
610 x 810 mm	100	€ 27,30
510 x 810 mm	100	€ 25,75
510 x 710 mm	100	€ 24,65
610 x 910 mm	100	€ 28,35
510 x 610 mm	100	€ 23,10
610 x 410 mm	100	€ 20,75

Voor VLB vloerluiken en matomrandingen geldt: tot € 750,- netto € 45,- vrachtkosten

### VLUCHTLUIKEN, HIJSLUIKEN. MAATWERKLUIKEN



Prijzen op aanvraag



### DEMAXX DAKLUIKEN



Type	Prijs p/stuk
Demaxx dakluik type 70/90 Rc 8,33	€ 2695,00
Demaxx dakluik type 90/90 Rc 8,33	€ 2895,00
Demaxx dakluik type 70/140 Rc 8,33	€ 3050,00
Demaxx dakluik maatwerk	op aanvraag

### STORAX BRANDWERENDE WANDLUIKEN

#### 30 min brandwerend

**ST-30** brandwerende wandluiken zijn op aanvraag leverbaar met een minimale sparingsmaat van 515 x 510 mm. (B x H)

#### 60 min brandwerend

**ST-60** brandwerende wandluiken zijn op aanvraag leverbaar met een minimale sparingsmaat van 515 x 510 mm. (B x H)

#### 120 min brandwerend

**ST-120** brandwerende wandluiken zijn op aanvraag leverbaar met een minimale sparingsmaat van 665 x 1760 mm. (B x H)

**Bij bestelling altijd opgeven: scharnier links (L) of scharnier rechts (R)**

**Maatwerk op aanvraag**

**Speciale kleur op aanvraag**

### STORAX BRANDWERENDE WANDLUIKEN

Type	Bestelmaat	Prijs p/stuk
60 min brandwerend		
S1000-1	200 x 200 mm	€ 260,00
S1000-2	300 x 300 mm	€ 265,00
S1000-3	300 x 600 mm	€ 290,00
S1000-4	450 x 450 mm	€ 285,00
S1000-5	550 x 550 mm	€ 310,00
S1000-6	600 x 600 mm	€ 325,00
S1000-7	600 x 900 mm	€ 390,00
S1000-8	600 x 1200 mm	€ 405,00
S1000-9	900 x 900 mm	€ 750,00

### STORAX DAKLUIKEN



Type	Prijs p/stuk
Storax Dakluik type 70/90 Rc 5,0	€ 2250,00
Storax Dakluik type 90/90 Rc 5,0	€ 2395,00
Storax Dakluik type 70/140 Rc 5,0	€ 2595,00
Storax Dakluik type 100/100 Rc 5,0	€ 2825,00
Storax Dakluik type 100/150 Rc 5,0	€ 3075,00
Storax Dakluik maatwerk	op aanvraag

### DAKLUIKEN SPECIALS

Type	Prijs p/stuk
Dakluik met dubbel deksel	op aanvraag
Schuifluik	op aanvraag

### DAKLUIKEN OPTIES

Type	Prijs p/stuk
Stormkettingen	op aanvraag
Elektrische bediening	op aanvraag
Extra slot	op aanvraag
Niet standaard RAL-kleur	op aanvraag

### STORAX VEILIGHEIDSRAILINGEN

VR-SP	prijs op aanvraag
-------	-------------------

### LUCHTDICHTE WANDLUIKEN

STW-44	dagmaat 400 x 400 mm	€ 770,00
STW-55	dagmaat 500 x 500 mm	€ 840,00
STW-66	dagmaat 600 x 600 mm	€ 920,00
STW-68	dagmaat 600 x 800 mm	€ 1155,00
STW-88	dagmaat 800 x 800 mm	€ 1325,00

**Andere afmetingen op aanvraag**  
**Poedercoaten in kleur tegen meerprijs**



### LADDERS

Type	Hoogte	Opberg lengte	Prijs
<b>DLL-IH-2</b>	<b>in cm</b>	<b>in cm</b>	<b>p/stuk</b>
DLL-IH-2/305	305	215	€ 935,-
DLL-IH-2/345	345	240	€ 1010,-
DLL-IH-2/395	395	265	€ 1095,-

### DLL-IH-3

DLL-IH-3/345	345	190	€ 1010,-
DLL-IH-3/430	430	215	€ 1095,-
DLL-IH-3/495	495	240	€ 1205,-
DLL-IH-3/565	565	265	€ 1315,-
DLL-IH-3/690	690	315	€ 1440,-
DLL-IH-3/795	795	365	€ 1575,-

### DLL-VM

DLL-VM-200	200		€ 575,-
DLL-VM-250	250		€ 745,-
DLL-VM-300	300		€ 805,-

### DLL-MM

DLL-MM-200	200		€ 575,-
DLL-MM-250	250		€ 745,-
DLL-MM-300	300		€ 805,-

### DLL-VM-K

DLL-VM-300-K	300		€ 895,-
DLL-VM-325-K	325		€ 1045,-
DLL-VM-350-K	350		€ 1205,-
DLL-VM-375-K	375		€ 1350,-
DLL-VM-400-K	400		€ 1500,-
DLL-VM-425-K	425		€ 1645,-
DLL-VM-450-K	450		€ 1805,-
DLL-VM-475-K	475		€ 1950,-
DLL-VM-500-K	500		€ 2105,-
DLL-VM-600-K	600		€ 2710,-
DLL-VM-700-K	700		€ 3315,-
DLL-VM-800-K	800		€ 3920,-

### DLL-MM-K

DLL-MM-300-K	300		€ 895,-
DLL-MM-325-K	325		€ 1045,-
DLL-MM-350-K	350		€ 1205,-
DLL-MM-375-K	375		€ 1350,-
DLL-MM-400-K	400		€ 1500,-
DLL-MM-425-K	425		€ 1645,-
DLL-MM-450-K	450		€ 1805,-
DLL-MM-475-K	475		€ 1950,-
DLL-MM-500-K	500		€ 2105,-
DLL-MM-600-K	600		€ 2710,-
DLL-MM-700-K	700		€ 3315,-
DLL-MM-800-K	800		€ 3920,-

Andere afmetingen/uitvoeringen  
Prijs op aanvraag

### SCHAARTRAPPEN

Prijs op aanvraag

### DAKLUIKLADDERS



### GEVELLADDERS

Type GL-VM-K

Prijs op aanvraag



### STORAX ALUMINIUM AANSLUITPROFIEL

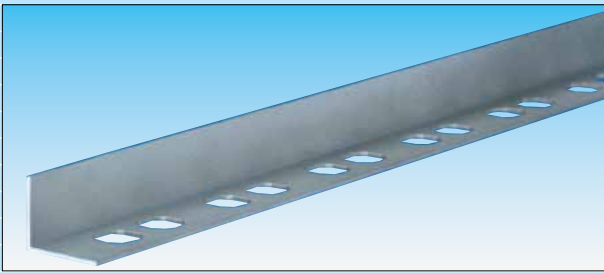

Type	Lengte	Prijs p/m <sup>1</sup>
W2045 WKA	3 m	€ 15,50
W3045 WKA	3 m	€ 16,50
W4045 WKA	3 m	€ 19,50
W5045 WKA	3 m	€ 21,30
W6045 WKA	3 m	€ 23,50

### STORAX ROESTVASTSTALEN AANSLUITPROFIEL

W2022 WKE	3 m	€ 26,25
W3022 WKE	3 m	€ 30,50
W4022 WKE	3 m	€ 34,50
W5022 WKE	3 m	€ 39,90
W6022 WKE	3 m	€ 43,50

### STORAX ALUMINIUM PROFIEL VOOR KRIMPVOEGEN

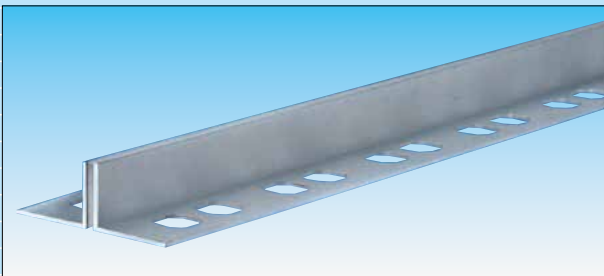

120-20	3 m	€ 32,75
130-30	3 m	€ 33,80
140-40	3 m	€ 36,95
150-50	3 m	€ 38,50
160-60	3 m	€ 41,25

### STORAX ROESTVASTSTALEN RENOVATIEPROFIEL VOOR KRIMPVOEGEN

121-20	3 m	€ 59,55
131-30	3 m	€ 63,95
141-40	3 m	€ 66,00
151-50	3 m	€ 69,95
161-60	3 m	€ 73,50

### STORAX ALUMINIUM RENOVATIEPROFIEL VOOR VLOEREN

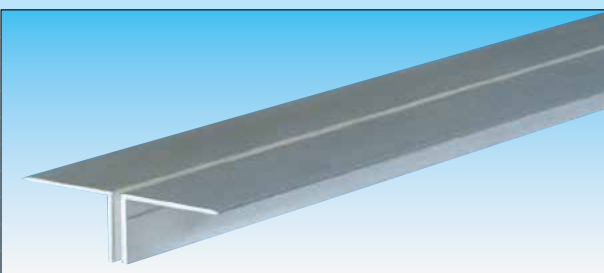

### STORAX ALUMINIUM RENOVATIEPROFIEL VOOR VLOEREN

Type	Lengte	Prijs p/m <sup>1</sup>
198	3 m	€ 68,90
199	3 m	€ 72,80

### STORAX ALUMINIUM VOEGPROFIEL MET VERWISSELBARE INLAGE



Type	Lengte	Prijs p/m <sup>1</sup>
320/20	3 m	€ 42,10
320/35	3 m	€ 46,50
335/20	3 m	€ 50,75
335/35	3 m	€ 56,15

### STORAX ALUMINIUM VOEGPROFIEL MET VASTE INLAGE

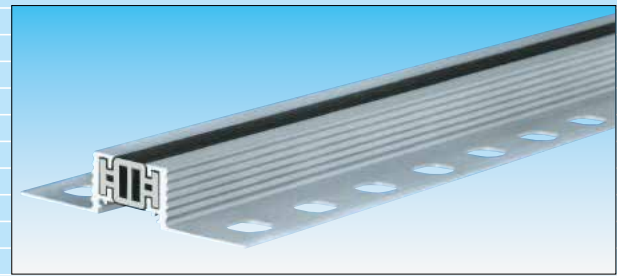

420 AF/30	3 m	€ 62,05
420 AF/40	3 m	€ 66,85
430 AF/30	3 m	€ 68,15
430 AF/40	3 m	€ 74,15
450 AF/30	3 m	€ 76,95
450 AF/40	3 m	€ 82,75

### STORAX ROESTVASTSTALEN VOEGPROFIEL MET VERWISSELBARE INLAGE

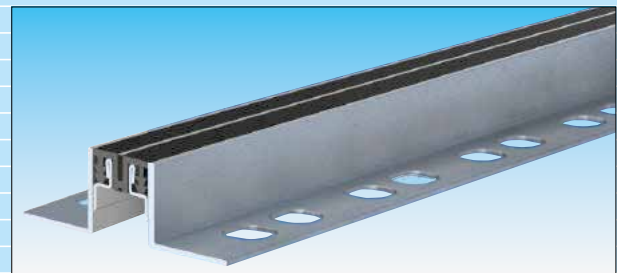

Type	Lengte	Prijs p/m <sup>1</sup>
321-30	3 m	€ 129,25
321-35	3 m	€ 130,50
321-40	3 m	€ 134,10
321-45	3 m	€ 137,50
321-50	3 m	€ 142,75
321-55	3 m	€ 145,50

### STORAX ROESTVASTSTALEN VOEGPROFIEL MET VERWISSELBARE INLAGE

Type	Lengte	Prijs p/m <sup>1</sup>
321-60	3 m	€ 150,25
331-30	3 m	€ 186,50
331-35	3 m	€ 192,95
331-40	3 m	€ 202,25
331-45	3 m	€ 207,75
331-50	3 m	€ 213,25
331-55	3 m	€ 223,95
331-60	3 m	€ 228,50
351-30	3 m	€ 223,50
351-35	3 m	€ 232,50
351-40	3 m	€ 240,50
351-45	3 m	€ 249,50
351-50	3 m	€ 257,50
351-55	3 m	€ 268,25
351-60	3 m	€ 275,00

### STORAX ROESTVASTSTALEN VOEGPROFIEL MET VASTE INLAGE

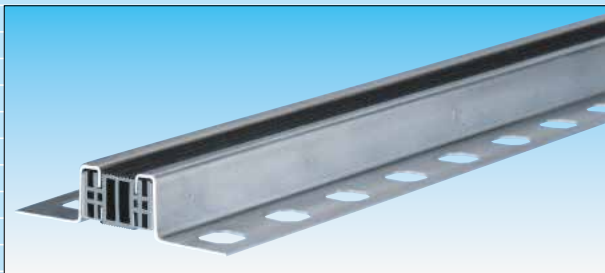

Type	Lengte	Prijs p/m <sup>1</sup>
421 AF/40	3 m	€ 130,50
421 AF/50	3 m	€ 135,95
421 AF/60	3 m	€ 151,50
431 AF/40	3 m	€ 189,50
431 AF/50	3 m	€ 194,50
431 AF/60	3 m	€ 208,50
451 AF/40	3 m	€ 228,00
451 AF/50	3 m	€ 232,75
451 AF/60	3 m	€ 245,95

### STORAX ALUMINIUM VOEGPROFIEL VOOR ZWARE BELASTING

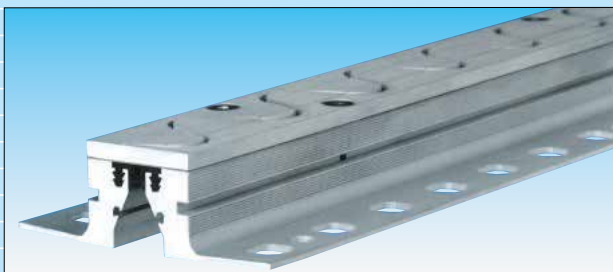

Type	Lengte	Prijs p/m <sup>1</sup>
R-O 050/40	3 m	€ 262,35
R-O 050/50	3 m	€ 286,25
R-O 080/40	3 m	€ 317,15
R-O 080/50	3 m	€ 339,50
R-O 100/40	3 m	€ 380,25
R-O 100/50	3 m	€ 513,75

### STORAX ALUMINIUM VOEGPROFIEL VOOR EXTRA ZWARE BELASTING

Type	Lengte	Prijs p/m <sup>1</sup>
R-O vlak	3 m	€ 286,90
R-O vlak-E	3 m	€ 546,25

(met RVS toplaag)

### STORAX ZELFKLEVENDE VOEGAFDEKPROFIELEN VOOR WANDEN D-SERIE

Type	Lengte	Prijs p/m <sup>1</sup>
1203	2,7 m	€ 23,75
1213	2,7 m	€ 25,50
1233	2,7 m	€ 26,75

### KLEMVEREN

Type	Prijs p/stuk
3905 (voor type 1203 en 1213)	€ 1,75
3906 (voor type 1233)	€ 1,90

### STORAX ZELFKLEVENDE VOEGAFDEKPROFIELEN VOOR VLOEREN D-SERIE

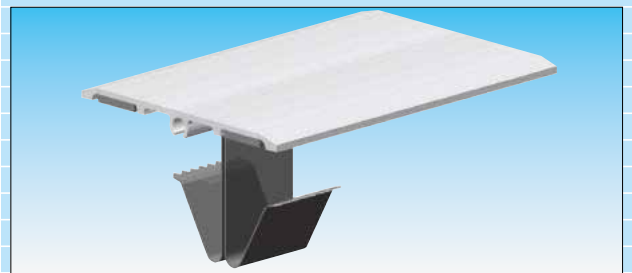

Type	Lengte	Prijs p/m <sup>1</sup>
0143	2,5 m	€ 66,25
0133	3 m	€ 60,35
0113	3 m	€ 32,75
0103	3 m	€ 29,50
0114	3 m	€ 28,25
0115	3 m	€ 31,25
0116	3 m	€ 33,95
0117	3 m	€ 39,50
0118	3 m	€ 44,95

### KLEMVEREN

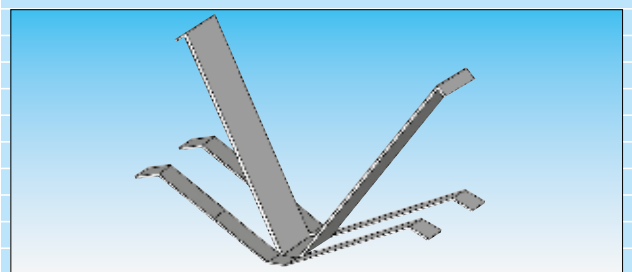

Type	Prijs p/stuk
3905	€ 1,75
3942	€ 1,90

### STORAX VOEGPROFIELEN VOOR VLOEREN

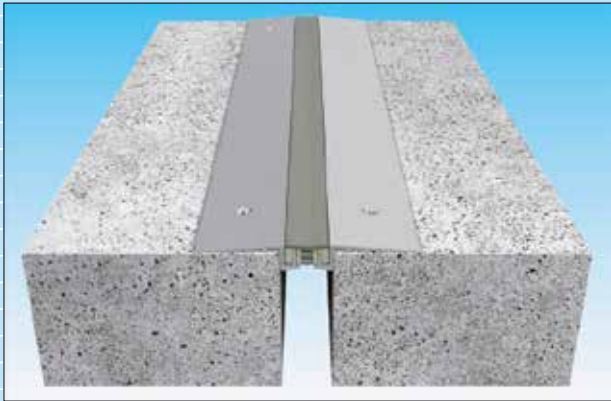

#### Opbouwprofielen met inlage standaard lengte 3 meter

Prijs p/m<sup>1</sup>

GFS 20.0 / GFSW 20.0	€ 39,50
GFS 30.0 / GFSW 30.0	€ 44,50
GFS 40.0 / GFSW 40.0	€ 50,75
GFS 50.0 / GFSW 50.0	€ 66,25
GFS 60.0 / GFSW 60.0	€ 67,75
RLO 50/31 PVC inlage	€ 90,50
RLO 50/31P EPDM inlage	€ 98,75
GFS 20.5 20.3 / GFSW 20.5 20.3	€ 32,50
GFS 30.5 20.3 / GFSW 30.5 20.3	€ 37,85
GFS 40.5 20.3 / GFSW 40.5 20.3	€ 43,50
GFS 50.5 20.3 / GFSW 50.5 20.3	€ 55,65
GFS 60.5 20.3 / GFSW 60.5 20.3	€ 53,50
GFS 20.10 / GFSW 20.10	€ 36,75
GFS 30.10 / GFSW 30.10	€ 40,85
GFS 40.10 / GFSW 40.10	€ 47,90
GFS 50.10 / GFSW 50.10	€ 53,50
GFS 60.10 / GFSW 60.10	€ 57,25
GFS 20.14 / GFSW 20.14	€ 37,75
GFS 30.14 / GFSW 30.14	€ 42,25
GFS 40.14 / GFSW 40.14	€ 47,65
GFS 50.14 / GFSW 50.14	€ 58,65
GFS 60.14 / GFSW 60.14	€ 63,50

#### Inbouwprofielen met inlage standaard lengte 3 meter

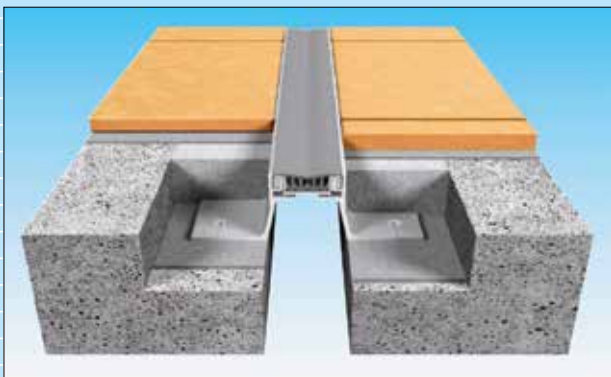

GFT 20.30 / GFTW 20.30	€ 39,50
GFT 30.30 / GFTW 30.30	€ 44,50
GFT 40.30 / GFTW 40.30	€ 50,75
GFT 50.30 / GFTW 50.30	€ 61,95
GFT 60.30 / GFTW 60.30	€ 71,50

### STORAX VOEGPROFIELEN VOOR VLOEREN

#### Inbouwprofielen met inlage standaard lengte 3 meter

Prijs p/m<sup>1</sup>

GFT 20.50 / GFTW 20.50	€ 48,95
GFT 30.50 / GFTW 30.50	€ 55,25
GFT 40.50 / GFTW 40.50	€ 60,50
GFT 50.50 / GFTW 50.50	€ 67,25
GFT 60.50 / GFTW 60.50	€ 71,50

GFT 20.60 / GFTW 20.60	€ 58,65
GFT 30.60 / GFTW 30.60	€ 64,65
GFT 40.60 / GFTW 40.60	€ 68,75
GFT 50.60 / GFTW 50.60	€ 75,50
GFT 60.60 / GFTW 60.60	€ 80,25

GFT 72.50 / GFTW 72.50 EPDM inlage	€ 102,25
------------------------------------	----------

### STORAX VOEGPROFIELEN VOOR SPECIALE TOEPASSINGEN

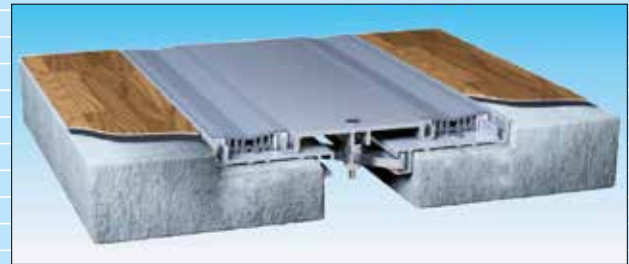

#### Inbouwprofielen met 2 inlages standaard lengte 3 meter

Prijs p/m<sup>1</sup>

GTP 50 HD / GTW 50 HD	€ 340,75
GTP 75 HD / GTW 75 HD	€ 497,50
GTP 100 HD / GTW 100 HD	€ 542,50

### STORAX VOEGPROFIELEN VOOR VLOEREN



W 70 P clips 15-35	€ 21,15
W 70 P clips 35-80	€ 25,50
W 70 A clips 15-35	€ 21,25
W 70 A clips 35-80	€ 26,50
W 90 P clips 35-80	€ 29,50
W 90 A clips 35-80	€ 30,85
W 120 P clips 35-80	€ 43,75

W 120 A clips 35-80	€ 48,95
W 160 HD schroeven en pluggen	€ 69,50
W 260 HD schroeven en pluggen	€ 109,75

### STORAX VOEGPROFIELEN VOOR SPECIALE TOEPASSINGEN

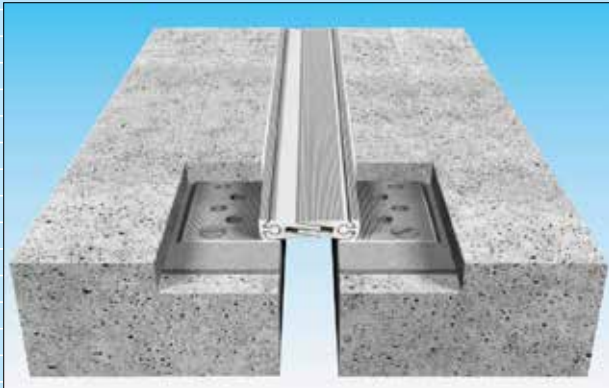

#### Metalen opbouwprofielen standaard lengte 3 meter

Prijs p/m<sup>1</sup>

APF 30/15	€ 95,25
APF 50/25	€ 177,75
APFW 50/25	€ 173,25
APF 50/38	€ 195,50
APFW 50/38	€ 184,50
APF 50/50	€ 204,50
APFW 50/50	€ 188,75
APF 50/60	€ 207,95
APFW 50/60	€ 189,75
APF 50/75	€ 216,85
APFW 50/75	€ 194,50
APF 50/100	€ 230,25
APFW 50/100	€ 203,25
APF 75/25	€ 214,50
APFW 75/25	€ 211,25
APF 75/38	€ 232,95
APFW 75/38	€ 225,50
APF 75/50	€ 242,25
APFW 75/50	€ 228,50
APF 75/60	€ 243,50
APFW 75/60	€ 230,25
APF 75/75	€ 252,75
APFW 75/75	€ 234,25
APF 75/100	€ 267,95
APFW 75/100	€ 242,50

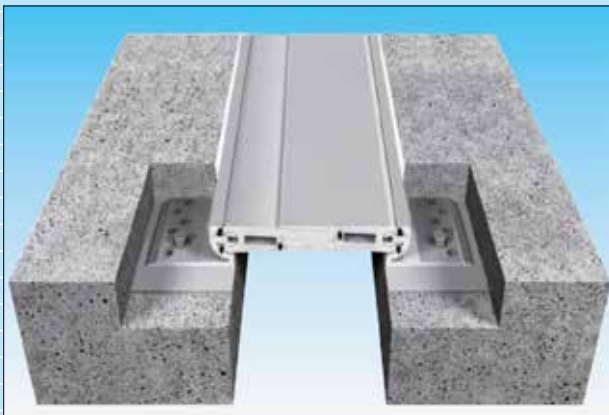

APF 100/25	€ 236,75
APFW 100/25	€ 220,25
APF 100/38	€ 255,65
APFW 100/38	€ 246,95
APF 100/50	€ 263,50
APFW 100/50	€ 252,65
APF 100/60	€ 267,85
APFW 100/60	€ 253,65

### STORAX VOEGPROFIELEN VOOR SPECIALE TOEPASSINGEN

#### Metalen opbouwprofielen standaard lengte 3 meter

Prijs p/m<sup>1</sup>

APF 100/75	€ 275,75
APFW 100/75	€ 258,95
APF 100/100	€ 291,50
APFW 100/100	€ 266,50
APF 150/38	€ 375,85
APFW 150/38	€ 350,50
APF 150/75	€ 449,50
APFW 150/75	€ 423,95

#### Voegprofielen voor tegels



JF 8 (30 x 3 mtr.)	€ 2,15
JF 10 (30 x 3 mtr.)	€ 2,30
JF 12 (30 x 3 mtr.)	€ 2,50
JF 14 (30 x 3 mtr.)	€ 2,50
JF 16 (30 x 3 mtr.)	€ 2,65
JF 30 (30 x 3 mtr.)	€ 3,00
JO 30 (30 x 3 mtr.)	€ 3,10
JF 35 (30 x 3 mtr.)	€ 3,90
JF 50 (30 x 3 mtr.)	€ 4,35
JSI 2/20 (30 x 3 mtr.)	€ 1,60
JSI 4/20 (30 x 3 mtr.)	€ 1,85
JSI 5/20 (30 x 3 mtr.)	€ 1,95
JSI 6/27 (30 x 3 mtr.)	€ 2,15
JSI 6/30 aluminium (30 x 3 mtr.)	€ 5,10
JSI 6/30 messing (30 x 3 mtr.)	€ 20,55
JFA 10 (10 x 2,5 mtr.)	€ 36,25
JFA 15 (10 x 2,5 mtr.)	€ 41,95
JFB 10 (10 x 3 mtr.)	€ 28,35

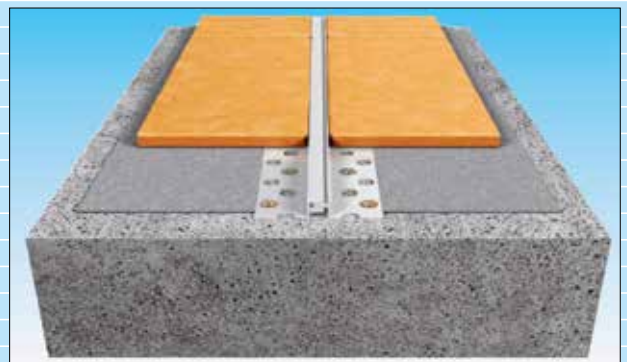

### STORAX VOEGPROFIELEN VOOR WANDEN



**PVC opbouwprofielen**  
standaard lengte 3 meter

Prijs p/m<sup>1</sup>

W 50 P-PVC - W 50 A-PVC CLIPS 15-35	€ 8,50
W 70 P-PVC - W 70 A-PVC CLIPS 15-35	€ 9,95
W 70 P-PVC - W 70 A-PVC CLIPS 35-80	€ 12,85



**Aluminium opbouwprofielen**  
standaard lengte 3 meter

W 30 P-ALU CLIPS 15-35	€ 10,85
W 50 P-ALU CLIPS 15-35	€ 12,75
W 50 A-ALU CLIPS 15-35	€ 13,50
W 70 P-ALU CLIPS 15-35	€ 15,50
W 70 P-ALU CLIPS 35-80	€ 18,35
W 70 A-ALU CLIPS 15-35	€ 16,75
W 70 A-ALU CLIPS 35-80	€ 20,25
W 90 P-ALU CLIPS 35-80	€ 25,50
W 90 A-ALU CLIPS 35-80	€ 26,75
W 120 P-ALU CLIPS 35-80	€ 40,50
W 120 A-ALU CLIPS 35-80	€ 47,90
W 140 P-ALU CLIPS 35-80	€ 49,75
W 190 P-ALU	€ 66,25

### STORAX VOEGPROFIELEN VOOR WANDEN



**EPDM afdichtingen (kleur zwart)**  
standaard rol van 25 meter

Prijs p/m<sup>1</sup>

JDN 10	€ 6,50
JDN 20	€ 10,50
JDN 30	€ 17,25
JDN 40	€ 29,50
JDN 50	€ 36,95
JDN 60	€ 58,95

### STORAX VOEGPROFIELEN VOOR PARKERGARAGES

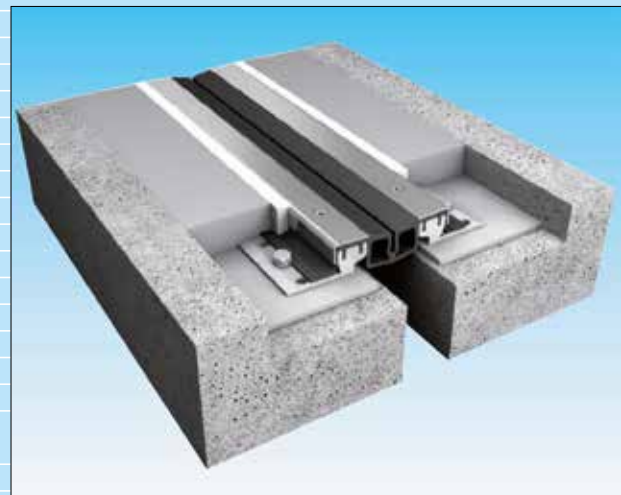

**Inbouwprofielen met inlage**  
standaard lengte 3 meter, inlage op rol

Prijs p/m<sup>1</sup>

PDS 50/30	€ 311,85
PDS 50/50	€ 465,00
PDS 50/60	Prijs op aanvraag
PDS 50/70	Prijs op aanvraag
PDS 50/80	Prijs op aanvraag
PDS 50/90	Prijs op aanvraag
PDSW 50/30	€ 435,00
PDSW 50/50	€ 465,00
PDSW 50/60	Prijs op aanvraag
PDSW 50/70	Prijs op aanvraag
PDSW 50/80	Prijs op aanvraag
PDSW 50/90	Prijs op aanvraag

### STORAX VOEGPROFIELEN VOOR PARKEERGARAGES



#### Inbouwprofielen met inlage Prijs p/m<sup>1</sup> standaard lengte 3 meter, inlage op rol

GFT 40-25 met EPDM inlage	€ 166,50
GFT 40-25 HD met gladde EPDM inlage	€ 186,75

#### Metalen opbouwprofielen Prijs p/m<sup>1</sup>

W 160 P-ALU	€ 69,75
W 260 P-ALU	€ 109,75

### STORAX VOEGPROFIELEN BESTAND TEGEN AARDBEVINGEN

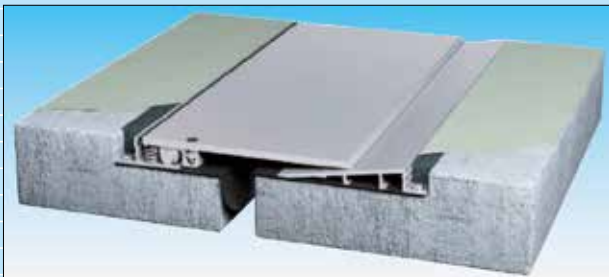

#### Metalen voegprofielen met veersysteem Prijs p/m<sup>1</sup> standaard lengte 3 meter

PTC 150	€ 1108,25
PTC 175	€ 1442,50
PTC 200	€ 1503,85
PTC 225	€ 1553,95
PTC 250	€ 1609,65
PTCW 150	€ 824,50
PTCW 175	€ 991,50
PTCW 200	€ 1015,95
PTCW 225	€ 1069,25
PTCW 250	€ 1392,50

#### High-tech voegprofielen Prijs p/m<sup>1</sup>

KB 100	€ 824,50
KB 125	€ 1004,25
KB 150	€ 1069,25
KB 175	€ 1319,95
KB 200	€ 1403,50
KBW 100	€ 946,85
KBW 125	€ 1108,50
KBW 150	€ 1141,75
KBW 175	€ 1542,75
KBW 200	€ 1643,25

### STORAX VOEGPROFIELEN VOOR PARKEERGARAGES

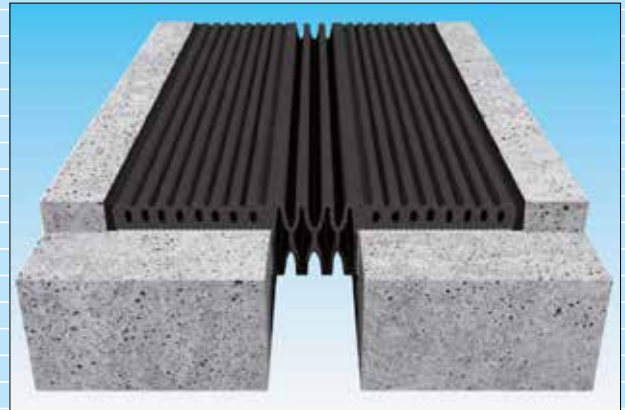

#### EPDM afdichtingen (kleur zwart) Prijs p/m<sup>1</sup> op rol van 18 meter

ZB 50	€ 320,35
ZB 75	€ 437,25
ZB 100	€ 529,95

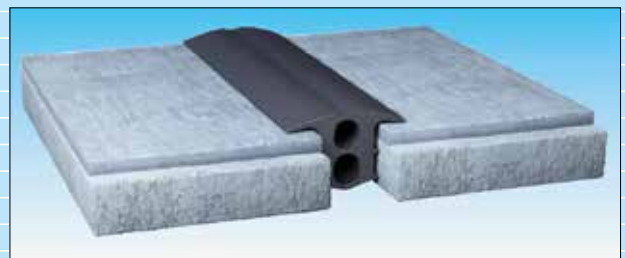

#### op rol van 12,5 meter Prijs p/m<sup>1</sup>

KP 20	€ 28,50
KP 30	€ 36,25
KP 40	€ 59,75
KP 50	€ 86,50
KP 60	€ 104,50

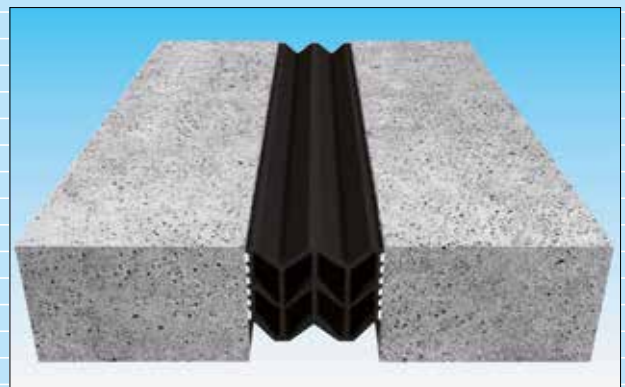

#### op rol van 15,24 meter Prijs p/m<sup>1</sup>

HB 50	€ 172,25
HB 75	€ 195,50
HB 100	€ 295,85

### GRADUS TRAPNEUZEN AXT-SERIE: ALUMINIUM / NORMAAL VERKEER / STANDAARDINLAGE \*

Standaardlengten: 2,44 m. - 2,75 m. en 3,20 m. \* X-tra grip of buiteninlage: prijs op aanvraag

	Standaardlengten			
	ongeboord Prijs p/m <sup>1</sup>	geboord Prijs p/m <sup>1</sup>	op maat Prijs p/m <sup>1</sup>	Speciale afwerkingen
ASXT 20	€ 42,10	+5%	+15%	Prijs op aanvraag
ASRXT 13	€ 39,70	+5%	+15%	Prijs op aanvraag
AKXT 50A	€ 34,65	+5%	+15%	Prijs op aanvraag
AKRXT 53	€ 39,60	+5%	+15%	Prijs op aanvraag
ARXT 81R	€ 48,05	+5%	+15%	Prijs op aanvraag
ASXT 11	€ 31,25	+5%	+15%	Prijs op aanvraag
ADXT 1	€ 34,25	+5%	+15%	Prijs op aanvraag
ASXT 13	€ 37,50	+5%	+15%	Prijs op aanvraag
AKXT 5A	€ 31,20	+5%	+15%	Prijs op aanvraag
ADXT 2	€ 34,25	+5%	+15%	Prijs op aanvraag
AKXT 53	€ 37,50	+5%	+15%	Prijs op aanvraag
ARXT 81	€ 45,75	+5%	+15%	Prijs op aanvraag
ASVXT 1R	€ 42,50	+5%	+15%	Prijs op aanvraag
AKVXT 1R	€ 42,50	+5%	+15%	Prijs op aanvraag

### GRADUS TRAPNEUZEN GXT-SERIE: ALUMINIUM / ZWAAR VERKEER / STANDAARDINLAGE \*

GXT 11	€ 36,75	+5%	+15%	Prijs op aanvraag
GXT 13	€ 43,95	+5%	+15%	Prijs op aanvraag
GXT 51	€ 36,75	+5%	+15%	Prijs op aanvraag
GXT 53	€ 43,95	+5%	+15%	Prijs op aanvraag
GRXT 81	€ 44,95	+5%	+15%	Prijs op aanvraag

### GRADUS TRAPNEUZEN CXT-SERIE: ALUMINIUM / VOOR BETEGELDE TRAPPEN / STANDAARDINLAGE \*

CXT 1	€ 72,40		+15%	Prijs op aanvraag
CXT 2	€ 75,10		+15%	Prijs op aanvraag
CXT 3	€ 82,75		+15%	Prijs op aanvraag

### GRADUS TRAPNEUZEN A-SERIE: ALUMINIUM / NORMAAL VERKEER / STANDAARDINLAGE \*

AS 20	€ 43,00	+5%	+15%
ADM 5	€ 35,85	+5%	+15%
AK 50A	€ 35,45	+5%	+15%
ADM 6	€ 34,85	+5%	+15%
AS 10	€ 28,95	+5%	+15%
AS 11	€ 32,50	+5%	+15%
AS 19	€ 36,50	+5%	+15%
ADM 1	€ 34,50	+5%	+15%
AS 12	€ 43,50	+5%	+15%
AK 5A	€ 31,45	+5%	+15%
AK 5	€ 38,15	+5%	+15%
ADM 2	€ 34,50	+5%	+15%
AK 52	€ 43,50	+5%	+15%
AS 1	€ 25,85	+5%	+15%
AS 21	€ 37,75	+5%	+15%
AS 2	€ 60,50	+5%	+15%
AR 3	€ 26,50	+5%	+15%
AR 81	€ 37,75	+5%	+15%
AR 32	€ 48,95	+5%	+15%
AR 8	€ 72,75	+5%	+15%
AR 10	€ 58,75	+5%	+15%
AR 7	€ 85,50	+5%	+15%
AR 81 R	€ 37,75	+5%	+15%

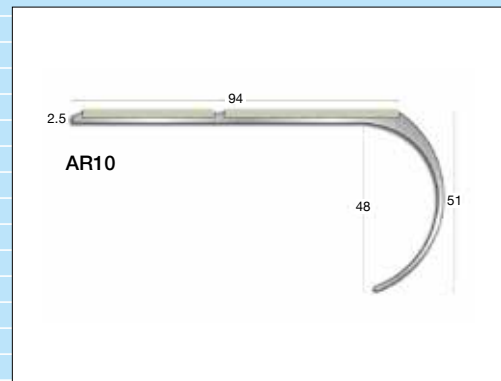

### GRADUS TRAPNEUZEN G-SERIE: ALUMINIUM / ZWAAR VERKEER / STANDAARDINLAGE \*

G 11	€ 37,45	+5%	+15%
G 41	€ 55,50	+5%	+15%
ADM 3	€ 40,45	+5%	+15%
G 12	€ 51,40	+5%	+15%
G 51	€ 37,25	+5%	+15%
ADM 4	€ 40,50	+5%	+15%
G 52	€ 51,40	+5%	+15%
G 54	op aanvraag		

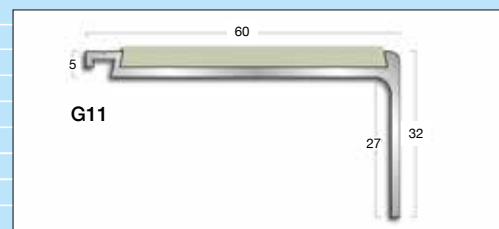

### GRADUS TRAPNEUZEN G-SERIE: ALUMINIUM / ZWAAR VERKEER / STANDAARDINLAGE \*

Standaardlengten: 2,44 m. - 2,75 m. en 3,20 m. \* X-tra grip of buiteninlage: prijs op aanvraag

	Standaardlengten		
	ongeboord Prijs p/m <sup>1</sup>	geboord Prijs p/m <sup>1</sup>	op maat Prijs p/m <sup>1</sup>
PG 1	€ 31,95	+5%	+15%
PG 2	€ 44,95	+5%	+15%
G 317	€ 38,60	+5%	+15%
G 32	€ 64,00	+5%	+15%
G 65	€ 60,40	+5%	+15%
G 72	€ 80,60	+5%	+15%
GR 37	€ 37,60	+5%	+15%
GR 81	€ 45,70	+5%	+15%
G 33	€ 53,00	+5%	+15%
GR 91	€ 53,00	+5%	+15%
GR 61	€ 53,00	+5%	+15%
GR 8	€ 72,95	+5%	+15%
GR 332	€ 71,95	+5%	+15%
GR 62	€ 75,50	+5%	+15%
GR 12	€ 82,90	+5%	+15%

### GRADUS TRAPNEUZEN ELITE-SERIE: ALUMINIUM / ZWAAR VERKEER

EAR 1140	€ 27,25	+5%	+15%
EAR 3150	€ 30,95	+5%	+15%
ELA 7240	€ 67,95	+5%	+15%
ELA 1140	€ 24,85	+5%	+15%
ELA 1155 50	€ 40,25	+5%	+15%
ELA 1240	€ 38,25	+5%	+15%
ELA 5140	€ 24,85	+5%	+15%
ELA 5155 50	€ 40,35	+5%	+15%
ELA 5240	€ 38,25	+5%	+15%
ELA 3140	€ 25,00	+5%	+15%
ELA 3240	€ 45,00	+5%	+15%
ELA 8150	€ 36,60	+5%	+15%
ELA 11750	€ 66,25	+5%	+15%
ELA 12740	€ 60,50	+5%	+15%
ELA 51750	€ 66,25	+5%	+15%
ELA 91150	€ 73,45	+5%	+15%
ELA 93150	€ 73,45	+5%	+15%

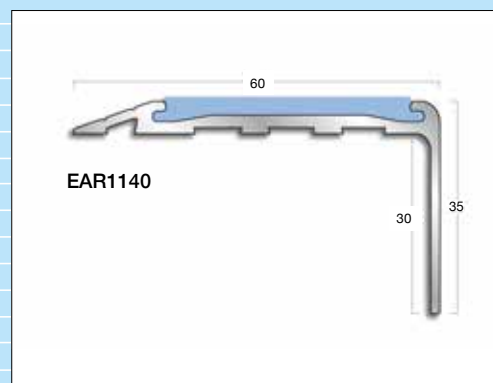

### GRADUS TRAPNEUZEN ELITE SERIE: MESSING / ZWAAR VERKEER

Standaardlengten: 2,44 m. - 2,75 m. en 3,20 m.

	Standaardlengten		
	ongeboord Prijs p/m <sup>1</sup>		
ELB 1140	€ 141,75	+5%	+25%
ELB 3140	€ 141,75	+5%	+25%

### GRADUS TRAPNEUZEN ELITE INLAGE (25 meter rol)

	Volle rollen Prijs p/m <sup>1</sup>	Op maat gemaakt Prijs p/m <sup>1</sup>
ELINS 40	€ 14,20	€ 16,65
ELINS 50	€ 15,00	€ 17,45

### GRADUS TRAPNEUZEN S-SERIE: ALUMINIUM / LICHT VERKEER / STANDAARDINLAGE \*

Standaardlengten: 2,60 m. en 3,50 m. \* X-tra grip of buiteninlage: prijs op aanvraag

	Standaardlengten		
	ongeboord Prijs p/m <sup>1</sup>		
SE 1	€ 30,95	+5%	+15%
SE 2	€ 43,30	+5%	+15%
SD 1	€ 30,95	+5%	+15%
SD 2	€ 43,35	+5%	+15%
SM 1	€ 26,50	+5%	+15%

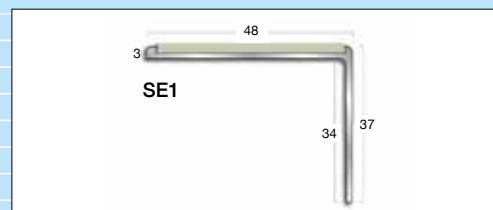

### GRADUS TRAPNEUZEN H-SERIE: ALUMINIUM / ZWAAR VERKEER / STANDAARDINLAGE \*

HD 1	€ 36,70	+5%	+15%
HD 2	€ 51,20	+5%	+15%
HE 1	€ 36,70	+5%	+15%
HE 2	€ 51,20	+5%	+15%
HM 1	€ 36,70	+5%	+15%

### GRADUS TRAPNEUZEN CT-SERIE: ALUMINIUM / EXTRA ZWAAR VERKEER / STANDAARDINLAGE \*

Standaardlengten: 2,44 m. - 2,75 m. en 3,20 m.

Standaardlengten

	ongeboord Prijs p/m <sup>1</sup>	geboord Prijs p/m <sup>1</sup>	op maat Prijs p/m <sup>1</sup>
CT 71	€ 74,50	+5%	+15%
CT 78	€ 74,50	+5%	+15%
CT 75	€ 74,50	+5%	+15%
CT 717	€ 74,50	+5%	+15%
CT 712	€ 80,80	+5%	+15%
CT 52	€ 141,50	+5%	+15%
CT 727	€ 97,15	+5%	+15%
CA 71	€ 97,15	+5%	+15%

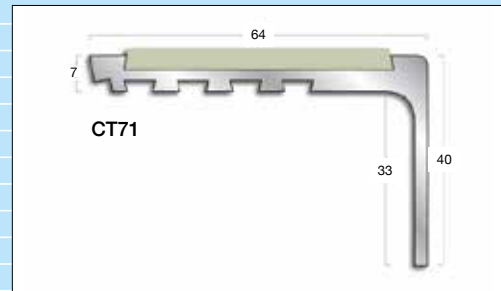

### GRADUS TRAPNEUZEN BA-SERIE: MESSING / NORMAAL VERKEER / STANDAARDINLAGE \*

BAS 20	€ 163,80	+5%	+15%
BAS 11	€ 138,10	+5%	+15%
BAR 3	€ 118,75	+5%	+15%
BAS 1	€ 118,75	+5%	+15%

### GRADUS TRAPNEUZEN BG-SERIE: MESSING / ZWAAR VERKEER / STANDAARDINLAGE \*

BG 511	€ 183,00	+5%	+15%
BG 551	€ 183,00	+5%	+15%
BG 532	€ 247,50	+5%	+15%
BGR 121	€ 270,50	+5%	+15%
BG 78	€ 204,75	+5%	+15%
BG 717	€ 204,75	+5%	+15%

### GRADUS TRAPNEUZEN GC-SERIE: CHROOMKLEURIG ALUMINIUM / ZWAAR VERKEER / STANDAARDINLAGE \*

GC 11	op aanvraag
GC 51	op aanvraag
GC 317	op aanvraag
GCR 81	op aanvraag

### GRADUS TRAPNEUZEN DDA-SERIE: HARD PVC / NORMAAL VERKEER / STANDAARDINLAGE \*

RNRC 511	€ 35,95	+5%	+15%
DDA 1	€ 41,80	+5%	+15%
DDA 2	€ 41,80	+5%	+15%
DDA 3	€ 53,50	+5%	+15%
DDA 4	€ 53,50	+5%	+15%

### GRADUS TRAPNEUZEN RXT-SERIE: HARD PVC / NORMAAL VERKEER / STANDAARDINLAGE \*

Standaardlengten: 2,44 m. - 2,75 m. en 3,20 m. \* X-tra grip of buiteninlage: prijs op aanvraag

Standaardlengten

ongeboord  
Prijs p/m<sup>1</sup>

RXT 311	€ 32,50	+5%	+15%
RXT 351	€ 32,50	+5%	+15%
RXT 511	€ 42,50	+5%	+15%
RXT 521	€ 58,45	+5%	+15%
RXT 581	€ 42,00	+5%	+15%
RXT 551	€ 42,50	+5%	+15%
RXT 525	€ 58,45	+5%	+15%
DDXT 1	€ 48,30	+5%	+15%
DDXT 2	€ 48,30	+5%	+15%

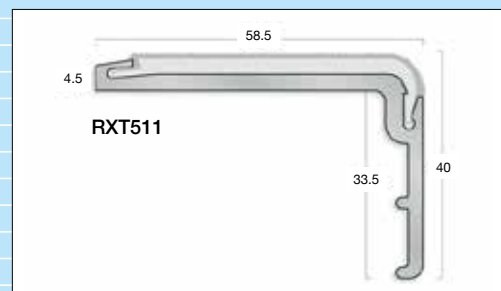

### GRADUS TRAPNEUZEN RN-SERIE: HARD PVC / NORMAAL VERKEER / STANDAARDINLAGE \*

Standaardlengten: 2,44 m. - 2,75 m. en 3,20 m. \* X-tra grip of buiteninlage: prijs op aanvraag

	Standaardlengten		
	ongeboord Prijs p/m <sup>1</sup>	geboord Prijs p/m <sup>1</sup>	op maat Prijs p/m <sup>1</sup>
RN 527	€ 54,10	+5%	+15%
RN 511	€ 37,40	+5%	+15%
RN 551	€ 37,40	+5%	+15%
RN 581	€ 37,40	+5%	+15%
RN 727	€ 68,20	+5%	+15%
RN 711	€ 47,20	+5%	+15%
RN 751	€ 47,20	+5%	+15%
RN 781	€ 47,20	+5%	+15%
RN 311	€ 33,35	+5%	+15%
RN 351	€ 33,35	+5%	+15%

### GRADUS TRAPNEUZEN BSX-SERIE: ALUMINIUM / NORMAAL VERKEER / STANDAARDINLAGE \*

Standaardlengten: 2,44 m. - 2,75 m. en 3,20 m.

	Standaardlengten	
	ongeboord Prijs p/m <sup>1</sup>	geboord
BSXR1	€ 19,75	+5%
BSXR2	€ 19,75	+5%
BSXR3	€ 22,95	+5%
BSXS1	€ 17,75	+5%
BSXS2	€ 17,75	+5%
BSXS3	€ 20,95	+5%
BSXH1	€ 20,95	+5%
BSXH2	€ 20,95	+5%
BSXH3	€ 24,95	+5%

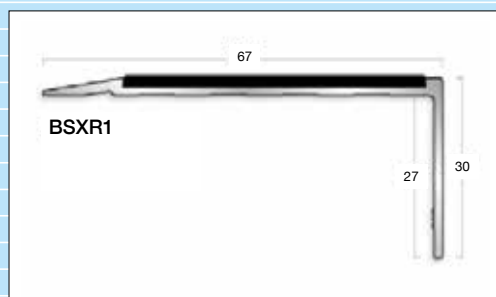

### TEX-SERIE

Maatwerk tot 2,75 mtr.

	ongeboord	geboord
TEX N 11	€ 75,10	+10%
TEX 11R	€ 104,80	+10%
TEX N 51	€ 75,10	+10%
TEX 11	€ 97,50	+10%
TEX 51	€ 97,50	+10%
TEX 2 R	€ 130,95	+10%
TEX 3 R	€ 160,65	+10%
TEX R 1	€ 20,75	+10%
TEX E 1	€ 54,35	+10%
TEX SH	Prijs op aanvraag	Prijs op aanvraag
TEX PL	Prijs op aanvraag	Prijs op aanvraag
TEX CR 1	Prijs op aanvraag	Prijs op aanvraag

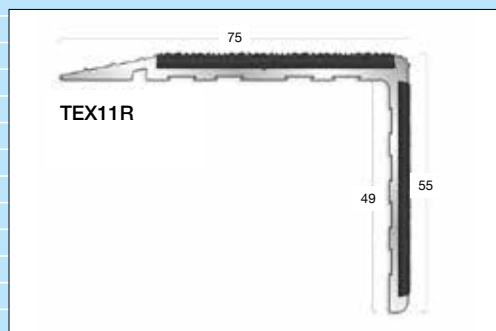

### GRADUS TRAPNEUZEN P-SERIE: ZACHT PVC / LICHT VERKEER

Standaardlengten: 2,75 m. en 3,20 m.

	Standaardlengten ongeboord Prijs p/m <sup>1</sup>
PKS 50	€ 10,10
PK 50	€ 10,10
PR 50	€ 10,10
PKS 75	€ 16,90
PK 75	€ 16,90
PM 60	€ 15,25
PR 75	€ 16,65
PR 65	€ 15,25
PKR 65	€ 14,70

### TRAPNEUZEN MET LED VERLICHTING

Prijs op aanvraag



### GRADUS STAIRTILE ANTISLIP

Standaardlengten: 1219 - 1525 - 1830 en 2134 mm.

	Standaardlengten		
	ongeboord Prijs p/m <sup>1</sup>	geboord Prijs p/m <sup>1</sup>	op maat Prijs p/m <sup>1</sup>
OT 25D	€ 30,30	+10%	+15%
OT 38D	€ 45,65	+10%	+15%
OT 51D	€ 61,70	+10%	+15%
OT 25F	€ 25,10	+10%	+15%
OT 38F	€ 38,20	+10%	+15%
OT 51F	€ 51,10	+10%	+15%
OT 64F	€ 64,20	+10%	+15%
OT 51R	€ 55,95	+10%	+15%
OT 51RDG	€ 96,50	+10%	+15%
OT 101R	€ 110,25	+10%	+15%
25 mm Disc.	€ 9,75 p/st.		
38 mm Disc.	€ 10,10 p/st.		
50 mm Disc.	€ 10,85 p/st.		

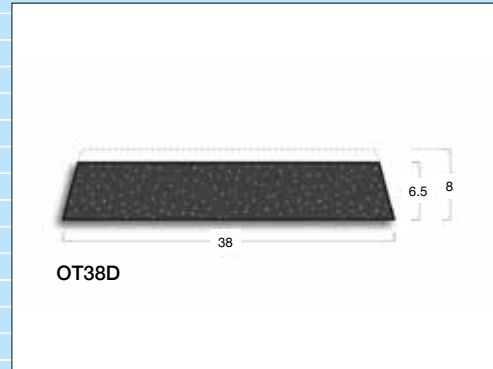

### TRAPNEUZEN VOOR ONBEKLEDE TRAPPEN

	Prijs p/m <sup>1</sup>	Inlage
AA211	€ 17,50	2 x 37 mm
AA122	€ 12,30	1 x 43 mm
AA221	€ 12,30	2 x 13 mm
AA210	€ 16,45	2 x 37 mm
AA139	€ 6,95	1 x 13 mm
AA231	€ 11,25	2 x 13 mm

### TRAPNEUZEN VOOR VINYLBEKLEDE TRAPPEN

	Prijs p/m <sup>1</sup>	Inlage
AA114	€ 15,20	1 x 43 mm
AA108	€ 20,35	1 x 43 mm
AA109	€ 19,05	1 x 43 mm

### TREDSAFE

INLAGE: 25 mtr. rol of lengte van 2500 mm

	Volle rollen Prijs p/m <sup>1</sup>	2500 mm Prijs p/m <sup>1</sup>
13 mm	€ 4,50	€ 4,90
37 mm	€ 9,00	€ 9,95
43 mm	€ 11,15	€ 12,20

### INLAGE CHEVRON

37 mm	€ 37,85	€ 41,50
43 mm	€ 44,65	€ 49,00

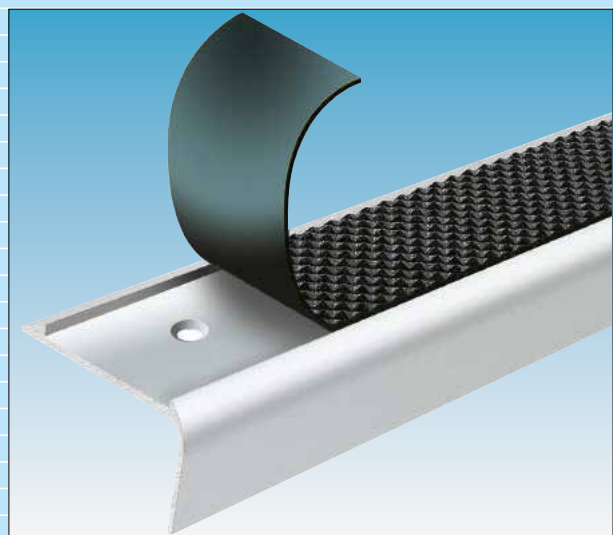

### ZELFKLEVENDE TRAPNEUZEN

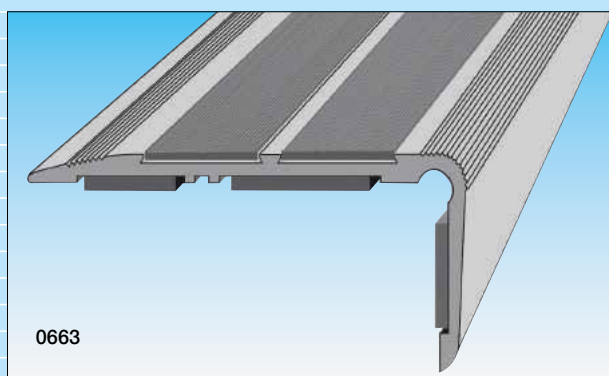

Type		Prijs p/m <sup>1</sup>
0603 11	3 meter	€ 41,15
0623 11	3 meter	€ 42,20
0663 11	3 meter	€ 52,25

### ZELFKLEVENDE SLIJTSTRIPS

0643 11	3 meter	€ 21,10
0653 11	3 meter	€ 19,50

### ZELFKLEVENDE ANTISLIPINLAGE 19 MM

3940 38	rol van 34 meter	€ 4,75
---------	------------------	--------

### TRAPNEUZEN OM TE SCHROEVEN

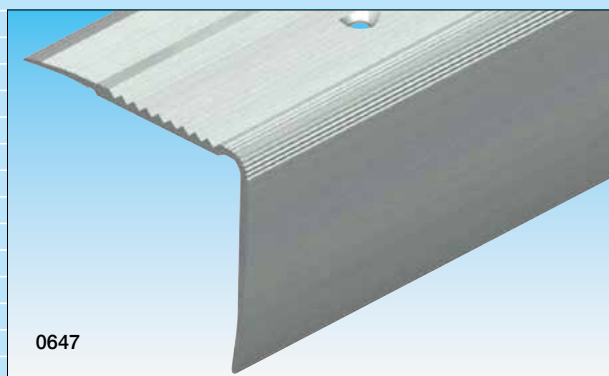

Type		Prijs p/m <sup>1</sup>
0645 11	3 meter	€ 22,40
0647 11	3 meter	€ 13,57

### INLAGE TBV TRAPNEUZEN OM TE SCHROEVEN

2710 34	3,05 meter	€ 4,75
---------	------------	--------

### TRAPNEUZEN VOOR DUNNE BEKLEDINGEN

2208 34	3 meter	€ 14,25
2205 34	3 meter	€ 14,75
2217 34	3 meter	€ 15,75
2228 34	3 meter	€ 16,15

### VOORGEBOORDE DORPELS

Type		Prijs p/m <sup>1</sup>
2043 09	2,70 meter	€ 10,50
2055 09	2,70 meter	€ 11,60
2046 09	2,70 meter	€ 13,70

### ZELFKLEVENDE DORPELS

0030 09	2,70 meter	€ 10,00
0036 09	2,70 meter	€ 14,40

### ZELFKLEVENDE TAPIJTSTOP

0040 09	2,70 meter	€ 11,35
---------	------------	---------

### ZELFKLEVENDE VOEGAFDEKPROFIELEN VOOR VLOEREN D-SERIE

0114	3 meter	€ 30,50
0115	3 meter	€ 33,75
0116	3 meter	€ 36,70
0117	3 meter	€ 42,75
0118	3 meter	€ 47,50

### KLEMVEER

Type		Prijs p/st.
3905	doos, 10 stuks	€ 1,75
3942	doos, 20 stuks	€ 1,95

### AANLOOPPROFIELEN

Type		Prijs p/m <sup>1</sup>
2064 00 geanodiseerd	3 meter	€ 24,25
2058 14 geanodiseerd	3 meter	€ 28,25
2064 14 geanodiseerd	3 meter	€ 40,70
2062 10 blank	3 meter	€ 38,50
2074 34 geanodiseerd	3 meter	€ 38,90
2074 24 geanodiseerd	3 meter	€ 41,20
2074 54 geanodiseerd	3 meter	€ 43,80
2074 84 geanodiseerd	3 meter	€ 46,25
2074 64 geanodiseerd	3 meter	€ 47,00

### STORAX MATRANDEN

Type		Prijs p/m <sup>1</sup>
STORAX messing matomranding type 4500		op aanvraag
STORAX aluminium matomranding type 2500A		€ 24,75
STORAX aluminium aanloopprofiel type 1700A		€ 25,75
STORAX aluminium aanloopprofiel type 1000A		€ 25,00
STORAX T-profielen type 5500		€ 9,50

### AANLOOPDORPELS

Type		Prijs p/m <sup>1</sup>
DOP 4	Lengte 1000 mm	€ 22,60
DOP 6	Lengte 1000 mm	€ 26,25
DOP 8	Lengte 1000 mm	€ 35,55
DOP 10	Lengte 1000 mm	€ 44,00
DOP 12	Lengte 1000 mm	€ 51,45
DOP 16	Lengte 1000 mm	€ 65,65
DOP 20	Lengte 1000 mm	€ 80,30
DOP 24	Lengte 1000 mm	€ 93,70

Type		Prijs p/stuk
DOP 28	Lengte 900 mm	€ 102,95
DOP 32	Lengte 900 mm	€ 120,00
DOP 36	Lengte 900 mm	€ 121,00
DOP 40	Lengte 900 mm	€ 134,90
DOP 44	Lengte 900 mm	€ 147,90
DOP 48	Lengte 900 mm	€ 162,25

### DOUCHEDORPELS

**Storax douchedorpel SDD** Prijs p/stuk  
standaard lengte 3,1 meter € 39,95

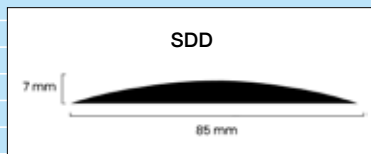

**Gradus lengte 2000 mm**

Type	Prijs p/m <sup>1</sup>
WTS 1	€ 40,50
WTS 2	€ 40,50
WTS 3	€ 40,50

### DREMPELHULPEN

Type	Type	Prijs p/stuk
ST-DRH15	Lengte 900 mm	€ 51,45
ST-DRH25	Lengte 900 mm	€ 81,65
ST-DRH32	Lengte 1067 mm	€ 127,25
ST-DRH35	Lengte 900 mm	€ 143,95
ST-DRH44	Lengte 1270 mm	€ 167,40
ST-DRH50	Lengte 900 mm	€ 161,95
ST-DRH56	Lengte 1524 mm	€ 237,50
ST-DRH75	Lengte 900 mm	€ 231,75

### GRADUS PVC VOEGAFDEKPROFIELEN



Type Prijs p/m<sup>1</sup>

#### 15 meter rollen

#### EJC SERIE

EJC 50	€ 11,25
EJC 75	€ 12,95
EJC 75 3,2	€ 25,75
EJC 125	€ 26,25

### GRADUS UITVULPROFIELEN

Type Prijs p/m<sup>1</sup>

#### BU SERIE

BU 200	€ 4,30
BU 800	€ 9,30

### GRADUS PVC VLOERPROFIELEN

Type Prijs p/m<sup>1</sup>

#### Standaardlengte 2500 mm.

GT 61 M	€ 17,75
GT 61 R	€ 17,75
PET 276	€ 10,95
TH 495	€ 18,50

#### 15 meter rollen

T 200	€ 2,45
T 250	€ 2,65
T 300	€ 2,75

#### Standaardlengte 2000 mm.

T 450	€ 7,65
T 600	€ 8,30

PCR 632	€ 8,95
PCR 932	€ 12,30

#### Standaardlengte 2500 mm.

DT 50	€ 11,50
-------	---------

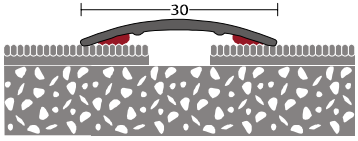
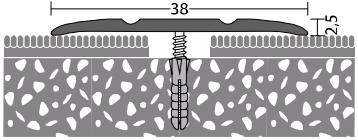
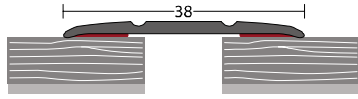
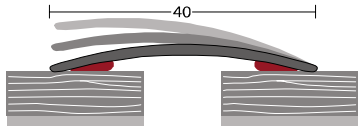
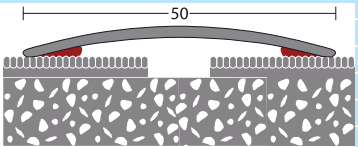
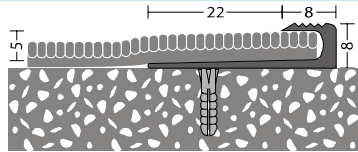
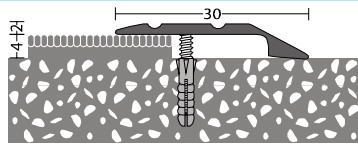
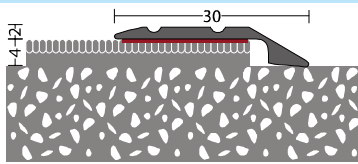
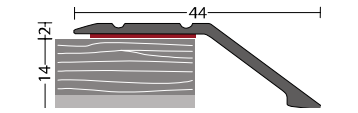
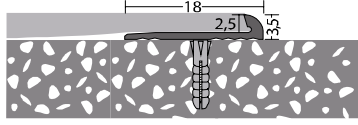
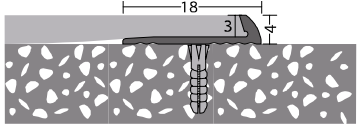
DORPELS				
	Type	Beschrijving	Lengte in mm	Prijs p/st.
	130.24.11.270	dorpel zelfklevend	2700	€ 17,85
	132.21.11.270	dorpel geboord	2700	€ 15,55
	132.24.11.270	dorpel zelfklevend	2700	€ 19,60
	136.24.11.270	dorpel zelfklevend	2700	€ 23,50
	137.24.11.270	dorpel zelfklevend	2700	€ 30,00
AFSLUITPROFIELEN				
	143.13.11.250	afsluitprofiel geboord	2500	€ 16,90
	145.23.11.270	afsluitprofiel geboord	2700	€ 15,95
	145.24.11.270	afsluitprofiel zelfklevend	2700	€ 19,75
	154.24.11.270	afsluitprofiel zelfklevend	2700	€ 29,45
	156.13.11.250	afsluitprofiel geboord	2500	€ 11,75
	157.13.11.250	afsluitprofiel geboord	2500	€ 11,40

### AFSLUITROFIELEN

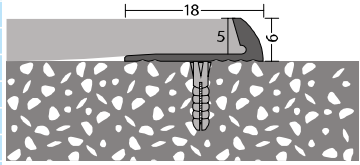
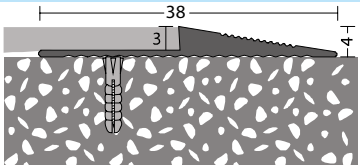
	Type	Beschrijving	Lengte in mm	Prijs p/st.
	158.13.11.250	afsluitprofiel geboord	2500	€ 12,75
	169.13.11.250	afsluitprofiel geboord	2500	€ 17,50

### AANLOOPPROFIELEN

	258.23.11.270	aanloopprofiel geboord	2700	€ 25,55
	259.23.11.270	aanloopprofiel geboord	2700	€ 63,20
	269.13.11.250	aanloopprofiel geboord	2500	€ 26,40

### TRAPNEUZEN

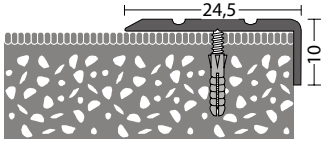
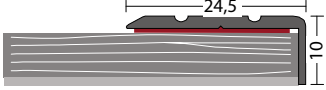
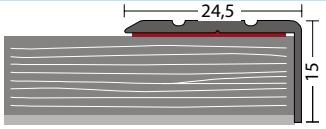
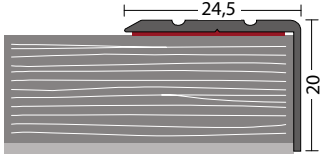
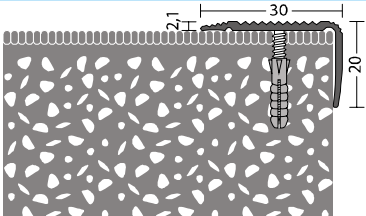
	160.23.11.270	hoekprofiel geboord	2700	€ 14,20
	160.24.11.270	hoekprofiel zelfklevend	2700	€ 17,45
	161.24.11.270	hoekprofiel zelfklevend	2700	€ 19,45
	162.24.11.270	hoekprofiel zelfklevend	2700	€ 19,45
	164.13.11.250	trapneus geboord ook ongeboord en zelfklevend verkrijgbaar op aanvraag	2500	€ 20,75

### TRAPNEUZEN

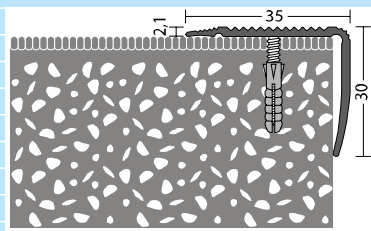

Type	Beschrijving	Lengte in mm	Prijs p/st.
165.13.11.250	trapneus geboord ook ongeboord en zelfklevend verkrijgbaar op aanvraag	2500	€ 28,00

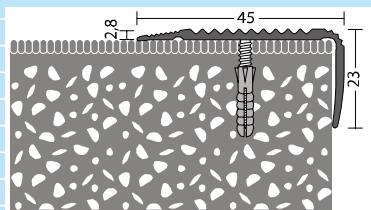

170.23.11.270	trapneus geboord ook ongeboord en zelfklevend verkrijgbaar op aanvraag	2700	€ 32,30
---------------	--	------	---------

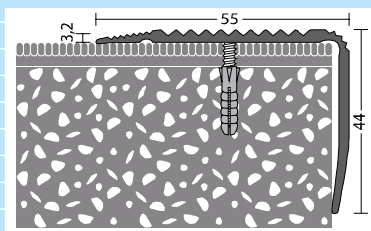

172.13.11.250	trapneus geboord ook ongeboord en zelfklevend verkrijgbaar op aanvraag	2500	€ 53,90
---------------	--	------	---------

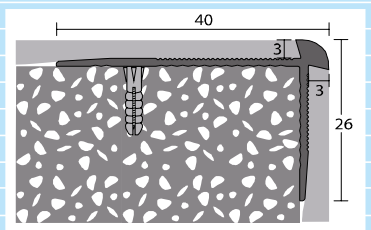

187.13.11.250	trapneus geboord	2500 / 3000	€ 24,30
---------------	------------------	-------------	---------

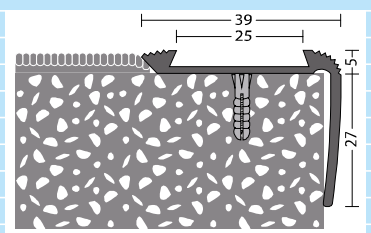

191.13.11.250	trapneus geboord exclusief inlage inlage zie pagina 34	2500 / 3000	€ 31,75
---------------	--	-------------	---------

191.13.32.250	leverbaar in het zwart * Ook leverbaar in 5000 mm		€ 36,75
---------------	--	--	---------

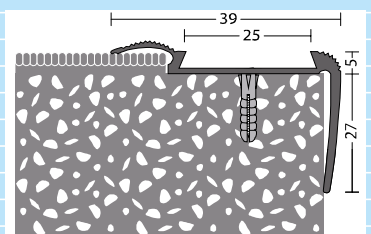

192.13.11.250	trapneus geboord exclusief inlage inlage zie pagina 34	2500 / 3000	€ 36,75
---------------	--	-------------	---------

192.13.32.250	leverbaar in het zwart * Ook leverbaar in 5000 mm		€ 49,50
---------------	--	--	---------

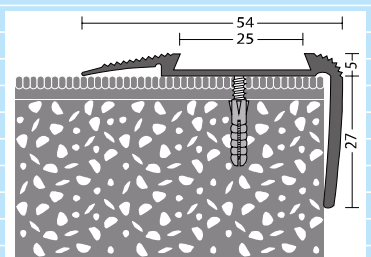

193.13.11.250	trapneus geboord exclusief inlage inlage zie pagina 34	2500 / 3000	€ 40,75
---------------	--	-------------	---------

193.13.32.250	leverbaar in het zwart * Ook leverbaar in 5000 mm		€ 59,50
---------------	--	--	---------

### TRAPNEUZEN

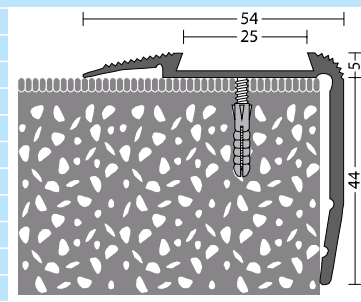

Type	Beschrijving	Lengte in mm	Prijs p/st.
194.13.11.250	trapneus geboord exclusief inlage inlage zie pagina 34	2500 / 3000	€ 47,25
194.13.32.250	leverbaar in het zwart * Ook leverbaar in 5000 mm		€ 65,00

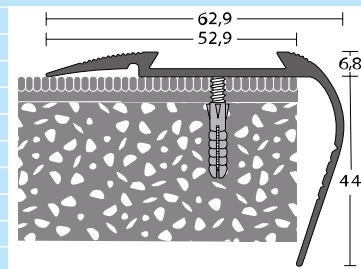

199.13.11.250	trapneus geboord exclusief inlage inlage zie pagina 34	2500	€ 50,50
199.13.32.250	leverbaar in het zwart * Ook leverbaar in 5000 mm		€ 65,00

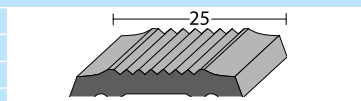

825.20.32.025	zwart rubberen inlage t.b.v. trapneuzen 191/192/193/194/199	25 m. rol	€ 72,50 p/rol
---------------	---	-----------	---------------

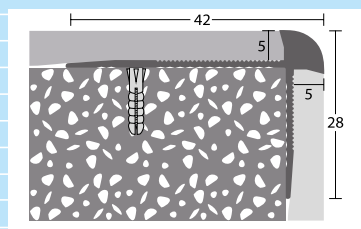

188.13.11.250	trapneus geboord	2500	€ 27,25
---------------	------------------	------	---------

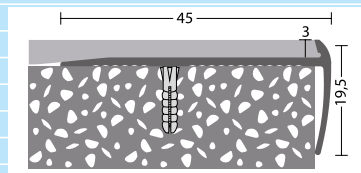

197.13.11.250	trapneus geboord	2500	€ 43,00
---------------	------------------	------	---------

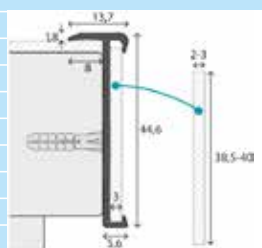

271.63.11.300	Trapprofiel geboord alu zilver	3000	€ 25,50
271.63.14.300	Trapprofiel geboord alu -mat rvs look	3000	€ 27,85
271.63.32.300	Trapprofiel geboord alu zwart	3000	€ 29,05

### DILATATIEPROFIELEN

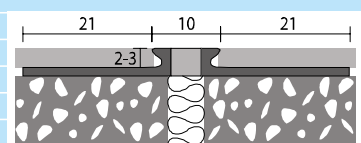

770.15.06.250	dilatatieprofiel grijs	2500	€ 54,25
770.15.32.250	dilatatieprofiel zwart	2500	€ 54,25

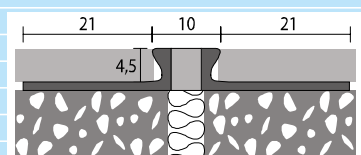

771.15.06.250	dilatatieprofiel grijs	2500	€ 56,75
771.15.32.250	dilatatieprofiel zwart	2500	€ 56,75

### STORAX PLINTEN



Type	Prijs p/m <sup>1</sup>
STORAX rvs plinten type STX-E 1 of 1,5 mm dikte	prijs op aanvraag
STORAX alu plinten type STX-A 1,5 of 2 mm dikte	prijs op aanvraag
montage van STORAX plinten	prijs op aanvraag
STORAX STX montagekit wit	€ 9,50

### GRADUS PVC PLINTEN

Type	Prijs p/m <sup>1</sup>
<b>Standaardlengte 2000 mm.</b>	
<b>STRATUM serie</b>	
STM 75 10	€ 25,00
STM 100 10	€ 29,40
<b>P-serie</b>	
SI 100 50 2 P	€ 5,80
SI 100 50 2,5 P	€ 6,50
SI 100 50 3,2 P	€ 6,90
SI 150 50 2 P	€ 9,50
CSO 60 P (ook op 15 mtr. rol leverbaar)	€ 3,40
CSO 100 P (ook op 15 mtr. rol leverbaar)	€ 4,10
SO 75 P	€ 3,60
SO 100 P	€ 3,95
FS 75 2 P	€ 4,95
FS 100 2 P	€ 5,50
FS 303 P	€ 17,50

### GRADUS AFDEKPLINTEN

<b>Standaardlengte 25 mtr. per rol</b>	
HCS 48	€ 5,25
MCS 48	€ 5,90
<b>Standaardlengte 2000 mm.</b>	
PCS 40	€ 5,40
PCS 40 P	€ 5,00
CCF 100 1	€ 7,50
<b>Standaardlengte 2500 mm.</b>	
TC 47	€ 14,50
TC 48	€ 15,10

### GRADUS HOLPLINTEN

<b>Standaardlengte 2000 mm.</b>	
CF 20	op aanvraag
CF 32 P	op aanvraag
CF 38	op aanvraag

### ZELFKLEVENDE PLINTPROFIELEN



Type	Prijs p/m <sup>1</sup>
1540 07	€ 5,50
1546 07	€ 5,15
1550 07	€ 5,75

Levering: kartons met 20 lengten

### STORAX ZELFKLEVENDE SOEPELE PVC PLINTEN

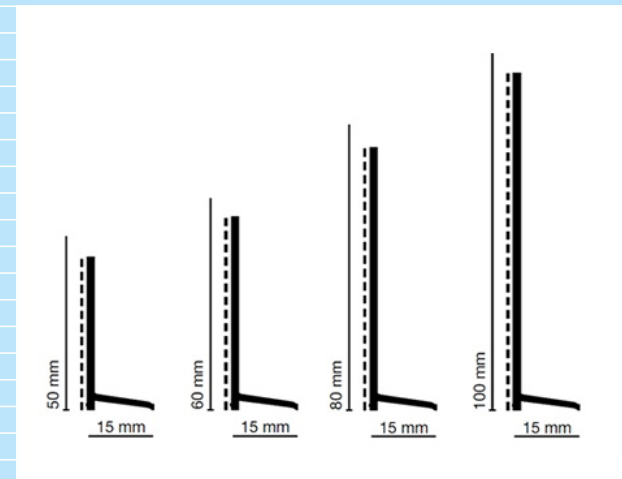

Type	Kleur	Prijs p/m <sup>1</sup>
WLK 60 REMUR	zwart 0110	€ 3,45
WLK 60 REMUR	donkergrijs 0146	€ 3,45
WLK 80 REMUR	zwart 0110	€ 4,10
WLK 80 REMUR	donkergrijs 0146	€ 4,10
WLK 100 REMUR	zwart 0110	€ 5,40
WLK 100 REMUR	donkergrijs 0146	€ 5,40

Rollengten 50 mtr.

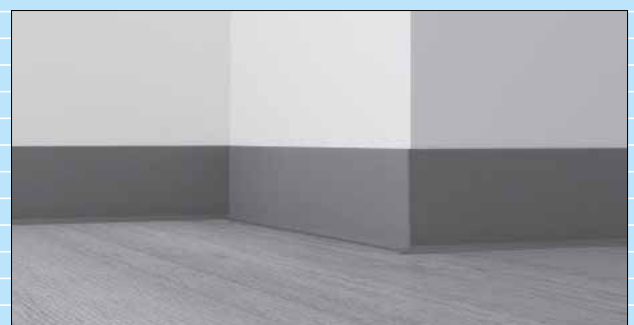

### ULTRAGRIP PLATEN

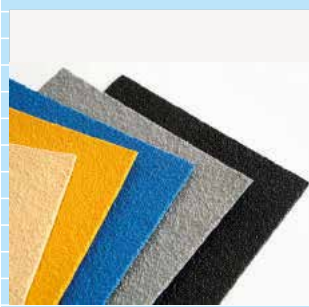

Product	Omschrijving	Prijs p/stuk
750 x 500 mm	ca. 3,5 mm dik medium / fijn korrel	€ 48,00
800 x 800 mm	ca. 3,5 mm dik medium / fijn korrel	€ 82,00
1000 x 1200 mm	ca. 3,5 mm dik medium / fijn korrel	€ 153,50
1000 x 1500 mm	ca. 3,5 mm dik medium / fijn korrel	€ 192,00
1000 x 1800 mm	ca. 3,5 mm dik medium / fijn korrel	€ 230,40
Maatwerk per m <sup>2</sup>	ca. 3,5 mm dik medium / fijn korrel	€ 128,00

Standaardkleur: zwart, grijs of geel maximale afmeting per plaat: 3000 x 1220 mm

**Toeslagen:** Andere RAL-kleuren (+10%)

**Korrel:** Barefoot, ultrafijn (+20%), Offshore, extra grof (+20%)

Dikte ca. 4,5 mm (+15%)

Neem voor een correcte applicatie en de benodigde tools altijd vooraf contact op met Storax.

### ULTRAGRIP LADDERSPORTEN



Product	Omschrijving	Prijs p/stuk
< 400 mm	ca. 4,5 mm dik medium / fijn korrel	€ 22,00
< 600 mm	ca. 4,5 mm dik medium / fijn korrel	€ 32,00
< 800 mm	ca. 4,5 mm dik medium / fijn korrel	€ 42,00
< 1500 mm	ca. 4,5 mm dik medium / fijn korrel	€ 70,00
> 1500 mm	ca. 4,5 mm dik medium / fijn korrel	Op aanvraag

Standaardkleur: geel

Diameter: 22, 30 of 35 mm

Uitvoering: rond of vierkant

**Toeslagen:** Andere RAL-kleuren (+10%)

**Korrel:** Offshore, barefoot (+20%)

Neem voor een correcte applicatie en de benodigde tools altijd vooraf contact op met Storax.

### ULTRAGRIP VLONDERSTRIPS



Product	Omschrijving	Prijs p/stuk
50 x 600 mm	Ca 3,5 mm fijn korrel	€ 4,00
50 x 800 mm	Ca 3,5 mm fijn korrel	€ 5,00
50 x 1000 mm	Ca 3,5 mm fijn korrel	€ 6,50
50 x 1200 mm	Ca 3,5 mm fijn korrel	€ 7,50
50 x 1400 mm	Ca 3,5 mm fijn korrel	€ 9,00
50 x 1600 mm	Ca 3,5 mm fijn korrel	€ 10,00
50 x 1800 mm	Ca 3,5 mm fijn korrel	€ 11,50
50 x 2000 mm	Ca 3,5 mm fijn korrel	€ 12,50
50 x 2400 mm	Ca 3,5 mm fijn korrel	€ 15,00
90 x 600 mm	Ca 3,5 mm fijn korrel	€ 7,50
90 x 800 mm	Ca 3,5 mm fijn korrel	€ 10,00
90 x 1000 mm	Ca 3,5 mm fijn korrel	€ 12,50
90 x 1200 mm	Ca 3,5 mm fijn korrel	€ 15,00
90 x 1400 mm	Ca 3,5 mm fijn korrel	€ 17,50
90 x 1600 mm	Ca 3,5 mm fijn korrel	€ 20,00
90 x 1800 mm	Ca 3,5 mm fijn korrel	€ 22,50
90 x 2000 mm	Ca 3,5 mm fijn korrel	€ 25,00
90 x 2400 mm	Ca 3,5 mm fijn korrel	€ 30,00
Maatwerk	Ca 3,5 mm fijn korrel	Op aanvraag

**Kleur:** zwart, bruin en beige (andere kleuren op aanvraag)

**Schroeven:** leverbaar in bijpassende kleur € 0,25 p/st

**Boorgaten:**

50 mm breedte met enkele rij boorgaten

90 mm. breedte met dubbele rij boorgaten

### ULTRAGRIP MINI-STRIPS



Product	Omschrijving	Prijs p/stuk
5 x 1000 mm	ca. 3,5 mm dik medium korrel	€ 4,25
10 x 1000 mm	ca. 3,5 mm dik medium korrel	€ 4,65
DIY pakket	28 strips van 5 x 1000 mm inclusief primer en kit	€ 135,00

Standaardkleur: zwart of beige-grijs  
**Korrel:** medium

Neem voor een correcte applicatie en de benodigde tools altijd vooraf contact op met Storax.  
 Maatwerk op aanvraag - vanaf 3 mm mogelijk.

### ULTRAGRIP TRAPTREDEN



Product	Omschrijving	Prijs p/stuk
< 350 x 1000 x 50 mm	ca. 4,5 mm dik, fijn / medium korrel	€ 74,00
< 400 x 1000 x 50 mm	ca. 4,5 mm dik, fijn / medium korrel	€ 103,00
< 500 x 1000 x 50 mm	ca. 4,5 mm dik, fijn / medium korrel	€ 125,00
< 600 x 1000 x 50 mm	ca. 4,5 mm dik, fijn / medium korrel	€ 146,50
Maatwerk	ca. 4,5 mm dik, fijn / medium korrel	Op aanvraag

Standaardkleur: zwart, grijs of geel

**Toeslagen:** lengte 1001-1500 mm (x 1,5), 1501-2000 mm (x 2), 2001-2500 mm (x 2,5), 2501-3000 mm (x 3)

Andere RAL-kleuren (+10%)

**Korrel:** Barefoot, ultrafijn (+20%), Offshore, extra grof (+20%)

Trapneus in afwijkende Ral-kleur (+10%)

Neem voor een correcte applicatie en de benodigde tools altijd vooraf contact op met Storax.

### ULTRAGRIP TRAPNEUZEN



Product	Omschrijving	Prijs p/stuk
50 x 50 x 1000 mm	ca. 4,5 mm dik, fijn / medium korrel	€ 34,50
55 x 55 x 1000 mm	ca. 4,5 mm dik, fijn / medium korrel	€ 34,50
70 x 30 x 1000 mm	ca. 4,5 mm dik, fijn / medium korrel	€ 34,50
100 x 50 x 1000 mm	ca. 4,5 mm dik, fijn / medium korrel	€ 40,50
Maatwerk	Maximale lengte 3000 mm	Op aanvraag

Standaardkleur: zwart, grijs of geel. Prijs per strekkende meter

**Toeslagen:**

Andere RAL-kleuren (+10%)

**Korrel:** Barefoot, ultrafijn (+20%), Offshore, extra grof (+20%)

Neem voor een correcte applicatie en de benodigde tools altijd vooraf contact op met Storax.

### STORAX ANTISLIPTAPE STANDAARD



Product	Omschrijving	Prijs p/stuk
25 mm x 18,3 m	zwart, rol	€ 18,95
50 mm x 18,3 m	zwart, rol	€ 37,95
100 mm x 18,3 m	zwart, rol	€ 75,95
25 mm x 18,3 m	kleur naar keuze, rol	€ 22,95
50 mm x 18,3 m	kleur naar keuze, rol	€ 45,95
100 mm x 18,3 m	kleur naar keuze, rol	€ 91,95

**Keuzekleuren:** bruin (BR), fluorescerend geel (FY), groen (GR), grijs (GY), oranje (OR), rood (RE), wit (WH), geel (YE), blauw (BL), transparant (TR), rood/wit (RW of zwart/geel (BY)

Afwijkende formaten (van 20 tot 1168 mm breedte) en vormen op aanvraag mogelijk.

### STORAX ANTISLIP AQUA TAPE



Product	Omschrijving	Prijs p/stuk
25 mm x 18,3 m	zwart, rol	€ 18,95
50 mm x 18,3 m	zwart, rol	€ 37,50
100 mm x 18,3 m	zwart, rol	€ 75,95
25 mm x 18,3 m	kleur naar keuze, rol	€ 22,95
50 mm x 18,3 m	kleur naar keuze, rol	€ 45,95
100 mm x 18,3 m	kleur naar keuze, rol	€ 91,50
140 x 140 mm	zwart	€ 1,95
140 x 140 mm	kleur naar keuze	€ 2,40

**Keuzekleuren:** beige (BE), transparant (TR), grijs (GY) of wit (WH)

Afwijkende formaten (van 20 tot 1168 mm breedte) en vormen op aanvraag mogelijk.

### STORAX ANTISLIP GLOW IN THE DARK TAPE



Product	Omschrijving	Prijs p/stuk
25 mm x 18,3 m	rol	€ 59,95
50 mm x 18,3 m	rol	€ 119,50
100 mm x 18,3 m	rol	€ 239,50
150 mm x 610 mm	sticker	€ 19,95

### STORAX ANTISLIPTAPE FLEXIBEL - VOOR TRANENPLATEN



Product	Omschrijving	Prijs p/stuk
25 mm x 18 m	rol	€ 51,95
50 mm x 18 m	rol	€ 104,50
100 mm x 18 m	rol	€ 207,50

Afwijkende formaten (van 20 tot 1168 mm breedte) en vormen op aanvraag mogelijk.

### STORAX MARKERINGSTAPE



Product	Omschrijving	Prijs p/stuk
50 mm x 30 m	rol	€ 180,50
75 mm x 30 m	rol	€ 240,50
100 mm x 30 m	rol	€ 298,50

Standaardkleur: (geel, zwart, blauw, groen, rood, wit, fluoriserend geel)

**Toeslagen:**

Kleurcombinaties (+60%)  
(rood/wit, zwart/wit, zwart/geel)

Andere vormen, cijfers, letters en pijlen op aanvraag

### 3M SAFETY WALK ANTISLIPTAPE



Rollen  
Stroken  
Tegels  
Rondjes

Prijs op aanvraag

### ANTISLIP TEGELSPRAY (DHZ)



Product	Omschrijving	Prijs p/stuk
Spray fles 100 ml	geschikt voor 2 m <sup>2</sup>	€ 17,50
Spray fles 500 ml	geschikt voor ca. 6-8 m <sup>2</sup>	€ 42,50
Jerrycan 5 liter	geschikt voor ca. 60-80 m <sup>2</sup>	€ 375,00

Afname vanaf 1 stuks.

Een omdoos van de 100 en 500 ml Spray flessen bevat 12 eenheden.

### OPTIMAGRIP ANTISLIP VLOEISTOF VOOR KERAMISCHE TEGELS



Product	Omschrijving	Prijs p/stuk
Optimagrip Tegels 5000 ml	geschikt voor ca. 60-80 m <sup>2</sup>	€ 250,00

### OPTIMAGRIP ANTISLIP VLOEISTOF VOOR BETON EN NATUURSTEEN



Product	Omschrijving	Prijs p/stuk
Optimagrip Beton 5000 ml	geschikt voor ca. 60-80 m <sup>2</sup>	€ 250,00

### ANTISLIP COATING VOOR SANITAIR



Product	Omschrijving	Prijs p/stuk
DHZ-pakket incl. tools	geschikt voor ca. 2 m <sup>2</sup>	€ 66,95
PRO	geschikt voor ca. 5 m <sup>2</sup>	€ 79,95

Neem voor een correcte applicatie en de benodigde tools altijd vooraf contact op met Storax.



### OPTIMAGRIP CLEANER



Product	Prijs p/stuk
Optimagrip Cleaner beton 1000 ml	€ 14,95
Optimagrip Cleaner beton 5000 ml	€ 74,95
Optimagrip Cleaner keramische tegels 1000 ml	€ 23,50
Optimagrip Cleaner keramische tegels 5000 ml	€ 110,00

Deze cleaner is speciaal ontwikkeld om vloeren te reinigen die zijn behandeld met Storax Antislip Tegelspray of Storax Optimagrip. Verhouding 1:50

### ULTRAGRIP LIJMSYSTEEM



Product	Omschrijving	Prijs
PU40 kit	worst 600 ml	Op aanvraag
PU40 kit	koker 310 ml	Op aanvraag
PU40 primer	jerrycan 5 liter	Op aanvraag
Remover16 Spray	spraycan 500 ml	Op aanvraag

Dit lijmsysteem is speciaal ontwikkeld om de Ultragrip productrange op iedere ondergrond te bevestigen. Zie montagebehandeling voor meer informatie.

**Verbruik (circa):**  
 1 liter kit per m<sup>2</sup>  
 5 liter primer voor 20 m<sup>2</sup>  
 500 ml ontvetter voor 10 m<sup>2</sup>

### STORAX BADMATTEN

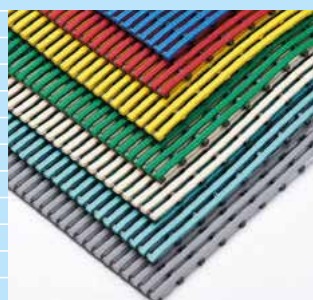

Product	Prijs p/m <sup>2</sup>
EHA badmatten standaardbreedte	€ 154,90
badmatten op maat gemaakt	€ 166,40
Aanloopprofiel langs zijde nr. 99010	€ 19,25 p/m1
Aanloopprofiel breedte nr. 99003	€ 15,55 p/m1
Verbindingsstukken	€ 11,95 p/stuk

### STORAX INDUSTRIEMATTEN

### STORAX ANTISLIP MATTEN



**Prijs**  
Op aanvraag



**Prijs**  
Op aanvraag



### STORAX SILICONENKIT NO TRIJS

**STORAX SILICONENKIT is een veelzijdige neutrale siliconenkit voor sanitair, bouw, beglazings- en gevelvoegen die onder invloed van de luchtvochtigheid uithardt tot een duurzaam elastisch rubber.**

#### Toepassingen

Aansluitvoegen en afdichtingen bij wastafels, aanrechtbladen, tegels, baden en douches in sanitaire ruimten en andere natte cellen zoals toiletruimten en keukens. Met name bijzonder geschikt voor het afkitten van linoleum en vinyl omdat de transparant grijze kleur kleine oneffenheden onzichtbaar wegwerkt. Transparant grijs valt bijna niet op en neemt in lichte mate de kleur van de ondergrond aan.

#### Eigenschappen

- zeer goed bestand tegen water en alle weersomstandigheden
- neutrale uitharding
- schimmelbestendig
- uitstekende hechting zonder primer op niet poreuze ondergronden
- vrijwel reukloos, niet zuur
- hoge UV-bestendigheid
- niet overschilderbaar

**Verwerking:** op schone, droge, vet- en stofvrije ondergrond

**Kleur:** transparant grijs (TRIJS). Andere kleuren op aanvraag

**Verpakking:** 24 kokers per doos, 310 ml. per koker

#### Prijzen

STORAX siliconenkit TRIJS: **€ 6,60 per koker**

#### Korting

1 doos:	<b>10% (netto € 5,95 per koker)</b>
2 - 4 dozen:	<b>20% (netto € 5,25 per koker)</b>
5 - 10 dozen:	<b>30% (netto € 4,65 per koker)</b>
> 10 dozen:	<b>40% (netto € 3,95 per koker)</b>



### Doorkiesnummers “bouwspecialiteiten”

Entreematten	078 - 303 09 10
Antislipmatten	078 - 303 09 10
Schoonloopzones	078 - 303 09 23
Glasbalustrades	078 - 303 09 18
Leuningen en traphekken	078 - 303 09 18
Roosters/dakdoorvoeren	078 - 303 09 12 / 303 09 19
Lamellenwand/gevelbekleding	078 - 303 09 12 / 303 09 19
Zonwering	078 - 303 09 12 / 303 09 19
Hoekbeschermers/zetwerk	078 - 303 09 11 / 303 09 05
Plinten	078 - 303 09 35 / 303 09 21
Muurbescherming	078 - 303 09 26 / 303 09 27
Vloerluiken	078 - 303 09 20 / 303 09 40
Dak- en inspectieluiken	078 - 303 09 25 / 303 09 36
Voegprofielen	078 - 303 09 04
Trapneuzen/vloerprofielen	078 - 303 09 23
Tegelprofielen/tegeldragers	078 - 303 09 27
Lichtkoepels	078 - 303 09 36
Afdichtingen	078 - 303 09 27
Antislip	078 - 303 09 11 / 303 09 05



## Het Storax leveringsprogramma

- entreematten
- schoonloopzones
- antislip
- glasbalustrades
- leuningen en hekwerken
- roosters
- lamellenwand
- zonwering
- hoekbeschermers
- muurbescherming
- vloerluiken
- vluchtluiken
- dak- en inspectieluiken
- dakluikladders en schaartrappen
- voegprofielen
- trapneuzen
- tegelprofielen
- schopplaten en speciaal zetwerk
- plinten en vloerprofielen
- lichtkoepels
- dakdoorvoeren
- tegeldragers



advies



ontwerp



productie



levering

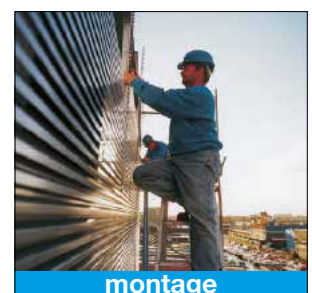

montage